

V I V E N T Ø

/ Katalog CZ 2023
1. vydání





PANELY HERO

NOVINKA



HERO 01 str. 194



HERO 02 str. 194



HERO 03 str. 195



HERO 04 str. 195



HERO 05 str. 196



HERO 06 str. 196



HERO 07 str. 197

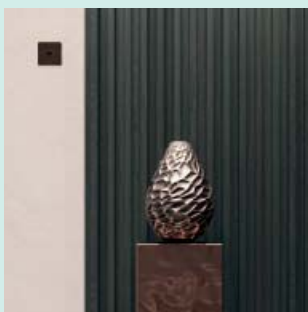

HERO 08 str. 197

PANELY RYFLA

NOVINKA



RYFLA 01 str. 198

OBSAH

Barvy	8
Druhy zasklení	10
Směry otvírání dveří	11
Konstrukce dveřního křídla	12
Popis symbolů	18

Interiérové dveře

- kolekce BRILLIANT	23
- kolekce ELEGANTE	43
- kolekce PRESTIGE	61
- kolekce BASIC	107

Vchodové interiérové dveře

135

Dveře na míru

143

Dveřní rámy a příslušenství

179

Dekoratивní panely

- kolekce HERO	192
- kolekce RYFLA	198

Kličky

200

Příslušenství

205

Technické údaje

210

DŮLEŽITÉ

Aktuální verzi katalogu
naleznete vždy na adrese:
vivento.pl/catalog



KOLEKCE BRILLIANT



BA str. 24



BB str. 26



BC str. 28



BD str. 30



BE str. 32



BF str. 34



BG str. 36



BH str. 38



BO str. 40

KOLEKCE PRESTIGE



PA str. 62



AN str. 64



PB str. 66



PC str. 68



PK str. 78

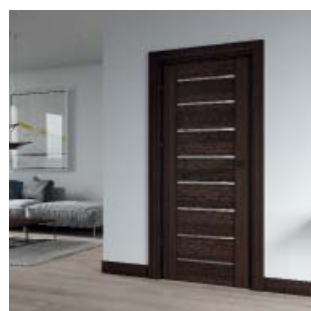

PL str. 80



PN str. 82



PO str. 84

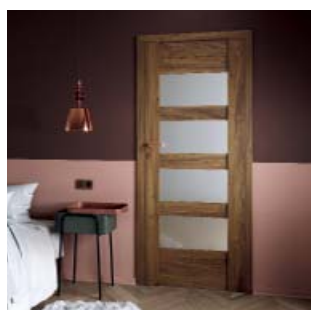

PT str. 94



PU str. 96



PW str. 98



PX str. 100

KOLEKCE ELEGANTE



EA str. 44



EB str. 46



EC str. 48

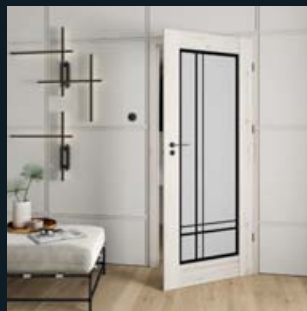

ED str. 50

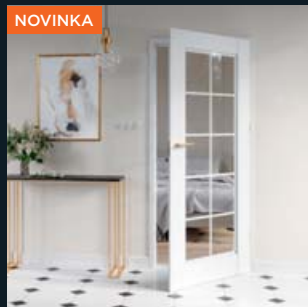

EE str. 52



EF str. 54



EG str. 56



EH str. 58



PE str. 70



PH str. 72



PI str. 74



PJ str. 76



PP str. 86



PQ str. 88



PR str. 90



MI str. 92



PY str. 102



PZ str. 104

drzwi na iare

VIVENTO

Nenašli jste dveře, které hledáte? Neváhejte nás kontaktovat. Naše oddělení Dveře na míru se těší na nové výzvy!

Napište nám: info@vivento.pl

KOLEKCE BASIC



STANDARD
str. 108



NOVINKA

ASTORIA
MIRROR
str. 110



ASTORIA
BLACK
str. 112



ASTORIA
GOLD
str. 114



ASTORIA
WHITE
str. 116



PRESTON
str. 120



MANHATTAN
str. 121



FLAVIO
str. 121



BOSTON
str. 122



CLASSIC
str. 122



LAMBRO
str. 123



CENTUR
str. 123



MEDIOLAN
str. 124



PESARO
str. 124



TRIVENTO
str. 125



DALLAS
str. 125



MADRID
str. 126



MACADI-3
str. 126



CARSON
str. 127



PANAMA
str. 127



PORTO
str. 128



RIMINI
str. 128



SOFIA
str. 129



LIMA
str. 129



VERONA
str. 130



VEDI
str. 130



VENTE
str. 131



SAPORO
str. 131



ANATOLIA
str. 132



SARA
str. 133

VCHODOVÉ INTERIÉROVÉ DVEŘE



SOLID PLUS
STANDARD
str. 136



NOVINKA

SOLID PLUS
ASTORIA
str. 136



SOLID PLUS
VEGAS
str. 136



AKUSTICKÉ
str. 138



AKUSTICKÉ
PROTIPOŽÁRNÍ E130, E160
str. 140

DVEŘE NA MÍRU

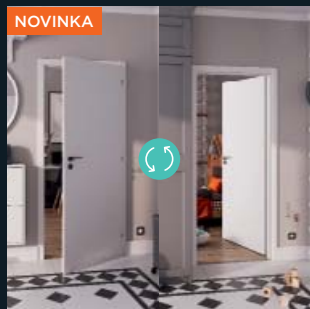

Univerzální dveře
INVE str. 148



Bezfalcové dveře
SIMPLE str. 150



Reverzní dveře
str. 152



Dveře zarovnané se stěnou
INVISIBLE str. 154



Dveře CONTRAST
str. 156

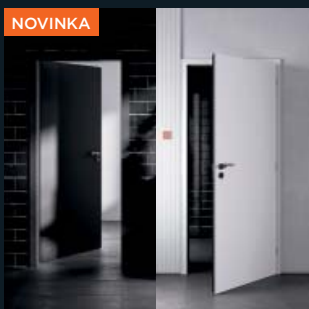

NOVINKA

Dvoubarevné dveře
str. 158



Šikmé dveře
str. 159

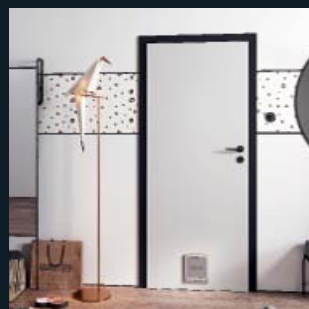

Dveře s dvířky pro zvířata
str. 160



Dveře s výdejním okénkem INSET
str. 162



Kývné dveře SWING
str. 164



Dvoukřídlové dveře
str. 166



Nástěnné posuvné dveře
str. 168



Nástěnné posuvné dveře
MAGIC str. 170

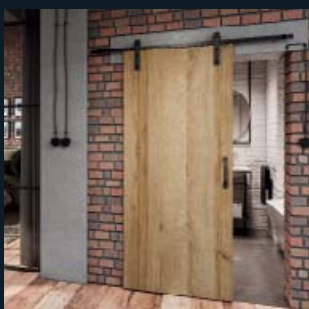

Nástěnné posuvné dveře
LOFT str. 172



Posuvné dveře se skrytým
rámem str. 174



Skládané dveře
FOLD str. 176

BARVY

Zvolte tu pravou barvu dle vašich představ!

Nabízíme až šest barevných skupin, takže si každý jistě přijde na své. Tmavé odstíny dřeva dodají prostoru eleganci a šik, zatímco světlé ho opticky zvětší. Nebo byste raději něco modernějšího a originálnějšího? Tak to rozhodně nepřehlédněte naše dveře v bílé, šedé, černé nebo dokonce tmavě modré barvě. Vyberte dveře, které se dokonale hodí do vašeho interiéru.

Všechny barvy v katalogu byly získány metodou tisku a mohou se lišit od skutečných barev v důsledku omezení tiskařské technologie. Vnímání barvy ovlivňuje také osvětlení, typ podkladu, jeho struktura a barva okolí. Reálné posouzení barvy a struktury je ovlivněno také velikostí vystaveného vzorku, proto doporučujeme posoudit barvu v showroomech podle vzorníku barev a vystavených výrobků. Dýha ve vzorníku je pouze výsekem celku. Dekorativní fólie imituje přírodu a její vzory jsou rozmanité. Výrobek se může lišit od vzorníku v závislosti na tom, která část celé role je použita, což není považováno za vadu.

SKUPINA PVC

Dveřní křídla jsou opatřena vysoce kvalitní dýhou z PVC se strukturou přírodního dřeva (kromě barvy Šedá Supermat). Díky vysoké odolnosti proti mechanickému poškození, znečištění a UV záření jsou dveře ideální pro obytné i veřejné budovy. Rámy jsou vyráběny v barvách skupiny PP.



Bílá Struktura



Šedá Supermat



Dub Grandson Přírodní

SKUPINA PP

Dveře s dekorativní fólií na bázi polypropylenu, jejíž povrch je potažen vrstvou transparentního termosetového laku pro zvýšení odolnosti proti poškrábání. Vysoce kvalitní výrobek, který je určen pro budovy s vysokým provozem i pro obytné budovy.

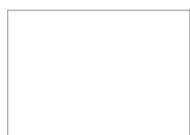

Bílá Supermat



Bílá Struktura



Šedá Supermat

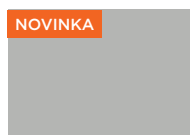

Světle šedá

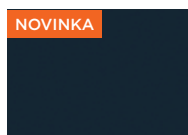

Námořnická modř



Dub Grandson Přírodní

SKUPINA CPL

Dveře potažené vysoce kvalitním dvouvrstvým laminátem z papíru napuštěného termosetovými pryskyřicemi a podkladového materiálu, který výrobku dodává pružnost. Laminát se vyznačuje vysokou tvrdostí povrchu, odolností proti poškrábání a oděru a - díky použití mechanické struktury na povrchu barev Jasně Šedá a Ořech Vlašský - přirozeným efektem dřeva.



Bílá Uni



Šedá Uni



Jasně Šedá



Antracit Uni



Ořech Vlašský



Černá Uni

SKUPINA CLPL

Dveřní křídla a rámy jsou opatřeny mimořádně odolnou syntetickou dýhou CLPL. Dekor je potažen melamin-akrylát-polyuretanovou pryskyřicí, která dokonale chrání povrch proti oděru, poškození a také proti blednutí. Vysoce kvalitní dýha do detailů imituje krásnou přírodní kresbu dřeva. Toto řešení je proto častou volbou do domů, bytů, škol, kanceláří a hotelů.



Modřín Bělený



Dub Medový



Dub Španělský



Dub Starý

SKUPINA FF

Dveřní křídla i rámy jsou dýhovány fólií s povrchovou úpravou odolnou proti opotřebení, která imituje kresbu dřeva. Jsou odolné a pečlivě zpracované a představují ideální volbu pro zákazníky, kteří hledají efektní řešení.

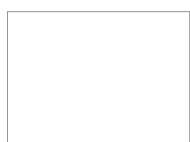

Bianco



Bílá Sibiu



Dub Sněžný



Dub Stříbrný



Dub Cornwall



Dub Halifax



Ořech Kolumbijský



Cedr



Dub Sonoma



Dub Riviera



Dub Jantarový



Dub Catania



Dub Delano



Ořech Nussbaum



Bengali Mango



Dub Antracit

SKUPINA LAK

Dveřní křídla s povrchovou úpravou z lakované HDF, chráněné vrstvou s UV filtrem a zvýšenou odolností proti poškrábání. Spolehlivé řešení na mnoho let. Charakteristickým rysem této barevné skupiny je rozdíl v odstínu mezi barvou dveřního křídla a rámu, obložkami a zasklívacími lištami.

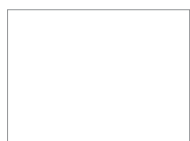

Bílá



Dub Bělený



Dub Stříbrný



Jilm Skandinávský

TYPY ZASKLENÍ

Široký výběr skel vám umožní vytvořit jedinečný interiér. Náš sortiment zahrnuje matná, průhledná a barevná skla a také skla s různými motivy. Díky nim můžete dveřím dodat jedinečný vzhled a vytvořit zajímavý dekorativní efekt. Kromě toho může mít prosklení i praktickou funkci, například v případě dveří v koupelně nebo ložnici může zajistit soukromí. Prohlédněte si naši nabídku a vyberte si zasklení, které nejlépe vyhovuje vašim potřebám a vkusu.



Saténové tvrzené



Saténové tvrzené fazetované



Průhledné tvrzené fazetované



Satén VSG 2.2.1



Satén VSG 3.3.1 fazetované



Průhledné VSG 3.3.1 fazetované



Satin deco



Satin lines



Lacomat



Chinchila



Bílá kůra



Satin macadi tvrzené



Satin sapporo tvrzené



Černá VSG 2.2.1



Černá Lacobel



Zlatá Lacobel

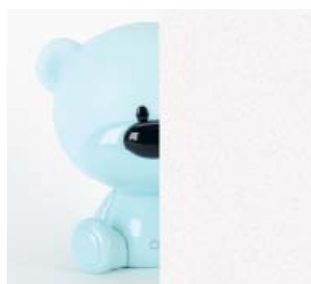

Bílá Lacobel

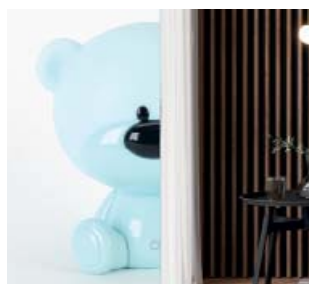

Zrcadlo

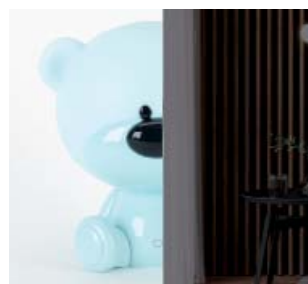

Grafitové zrcadlo



Visiosun

SMĚRY OTVÍRÁNÍ DVEŘÍ

JEDNOKŘÍDLÉ

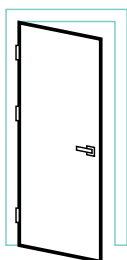

levé

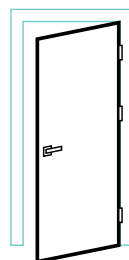

pravé

REVERZNÍ

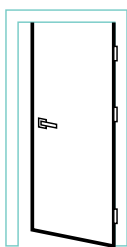

levé

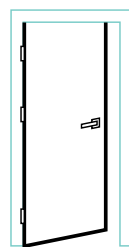

pravé

DVOUKŘÍDLÉ

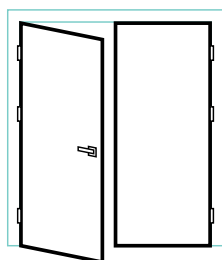

levé

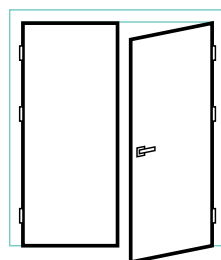

pravé

SKLÁDANÉ FOLD

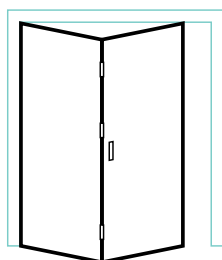

levé

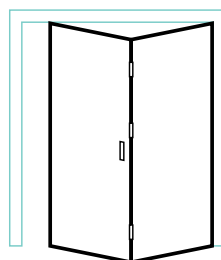

pravé

POSUVNÉ

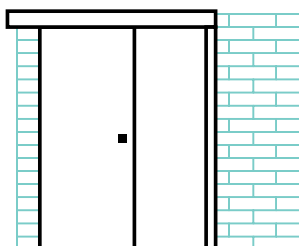

vlevo

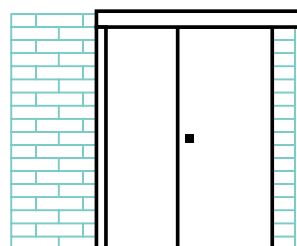

vpravo

KONSTRUKCE DVEŘNÍHO KŘÍDLA

RÁMOVÉ DVEŘE BRILLIANT

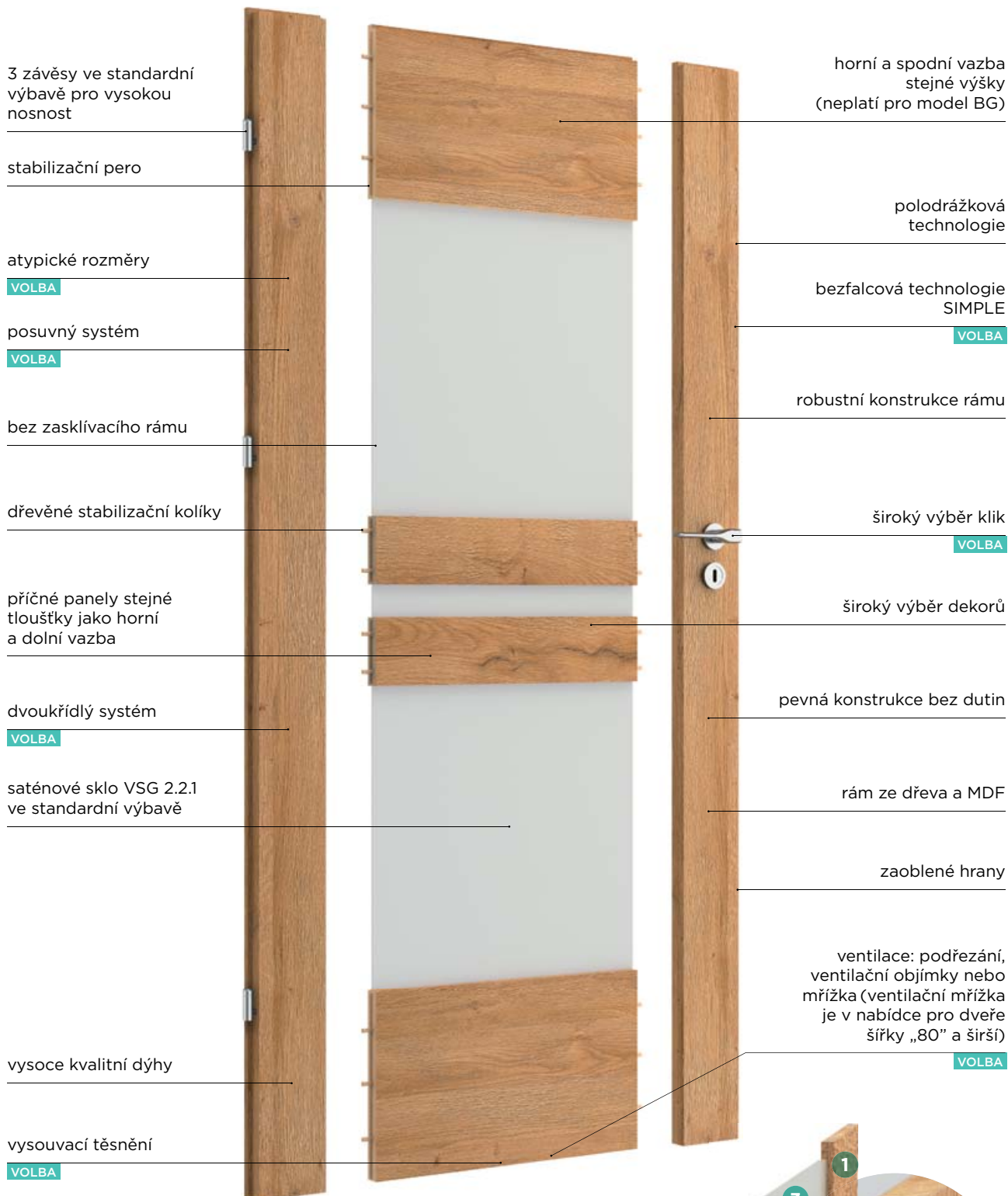

DŮLEŽITÉ

Nezapomeňte sladit barvu závěsu s barvou kliky



1. svislý prvek z kompozitu dřeva a MDF
2. příčné MDF desky, všechny o stejné tloušťce
3. výplň dekor o tl. 9 mm nebo sklo
4. dřevěné kolíky
5. stabilizační pera

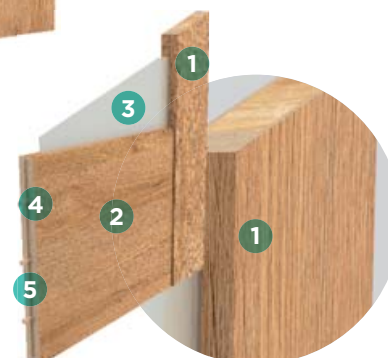

KONSTRUKCE DVEŘNÍHO KŘÍDLA

RÁMOVÉ DVEŘE ELEGANTE

stabilizační pero

bez zasklívacího rámu

3 závěsy ve standardní výbavě pro vysokou nosnost

standardní zasklení VSG 2.2.1

atypické rozměry

posuvný systém

dvoukřídlý systém

niklové kování

dřevěné stabilizační kolíky

vysouvací těsnění

polodrážková technologie

bezfalcová technologie SIMPLE

VOLBA

robustní rámová konstrukce

široký výběr dekorů

široký výběr klik

VOLBA

zaoblené hrany

pevná konstrukce bez dutin

rám z MDF

ventilace: podřezání, ventilační objímky nebo mřížka (ventilační mřížka je v nabídce pro dveře šířky „80“ a širší)

VOLBA

VOLBA

1. vertikální prvek z MDF
2. příčné panely z MDF o tloušťce 30 mm
3. skleněná výplň
4. dřevěné kolíky
5. stabilizační pera

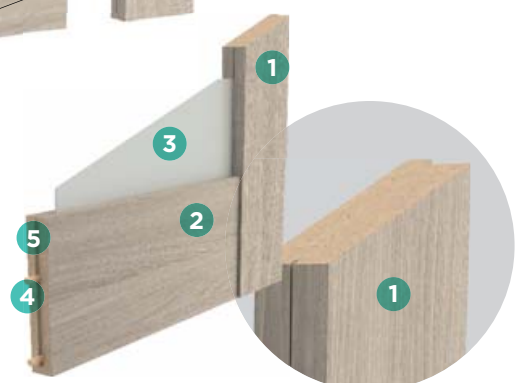

KONSTRUKCE DVEŘNÍHO KŘÍDLA

RÁMOVÉ DVEŘE PRESTIGE

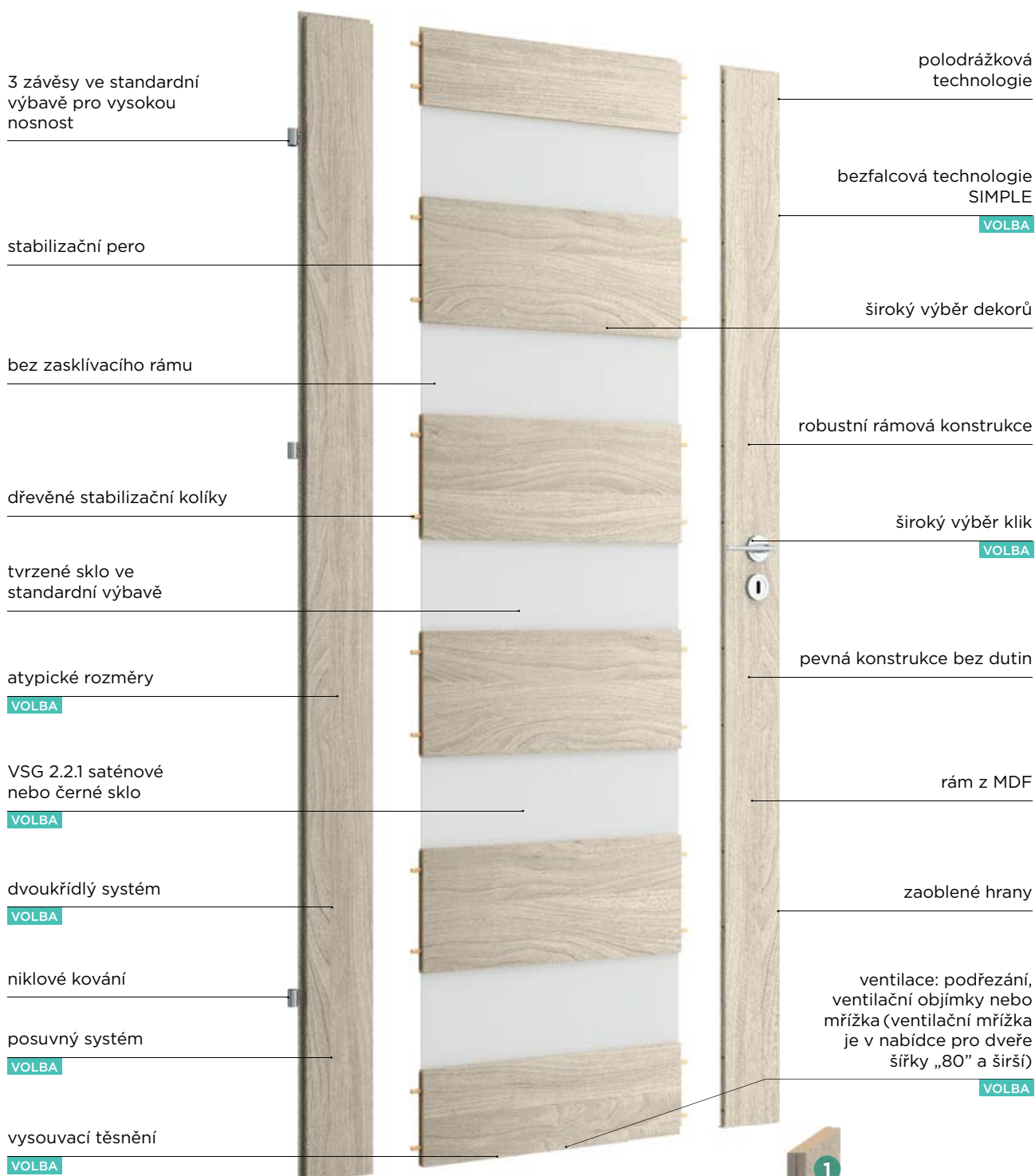

1. vertikální prvek z MDF
2. příčné desky z MDF o tloušťce 30 mm a 16 mm
3. vyplnění dekorem nebo skleněná výplň o tloušťce 6 nebo 9 mm
4. dřevěné kolíky
5. stabilizační pera

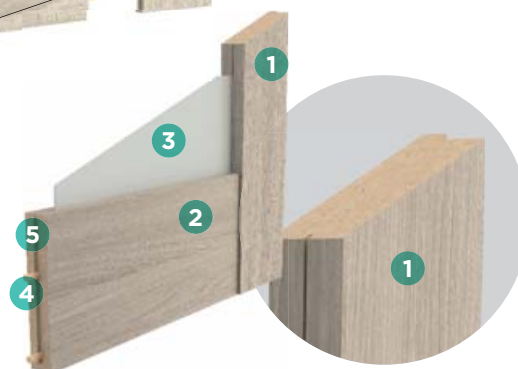

KONSTRUKCE DVEŘNÍHO KŘÍDLA

PANELOVÉ DVEŘE BASIC

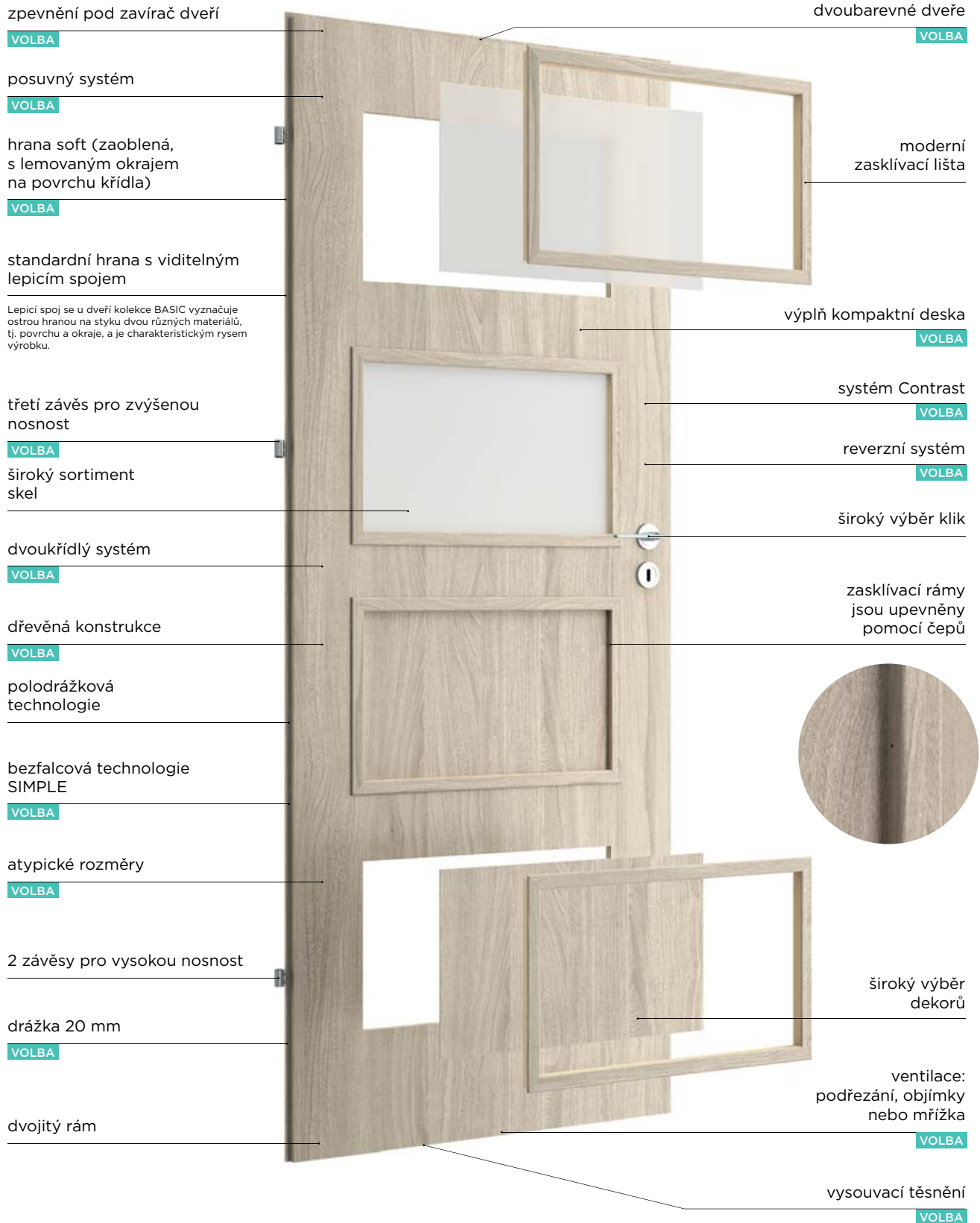

KONSTRUKCE DVEŘNÍHO KŘÍDLA

DVEŘE BASIC SOLID PLUS

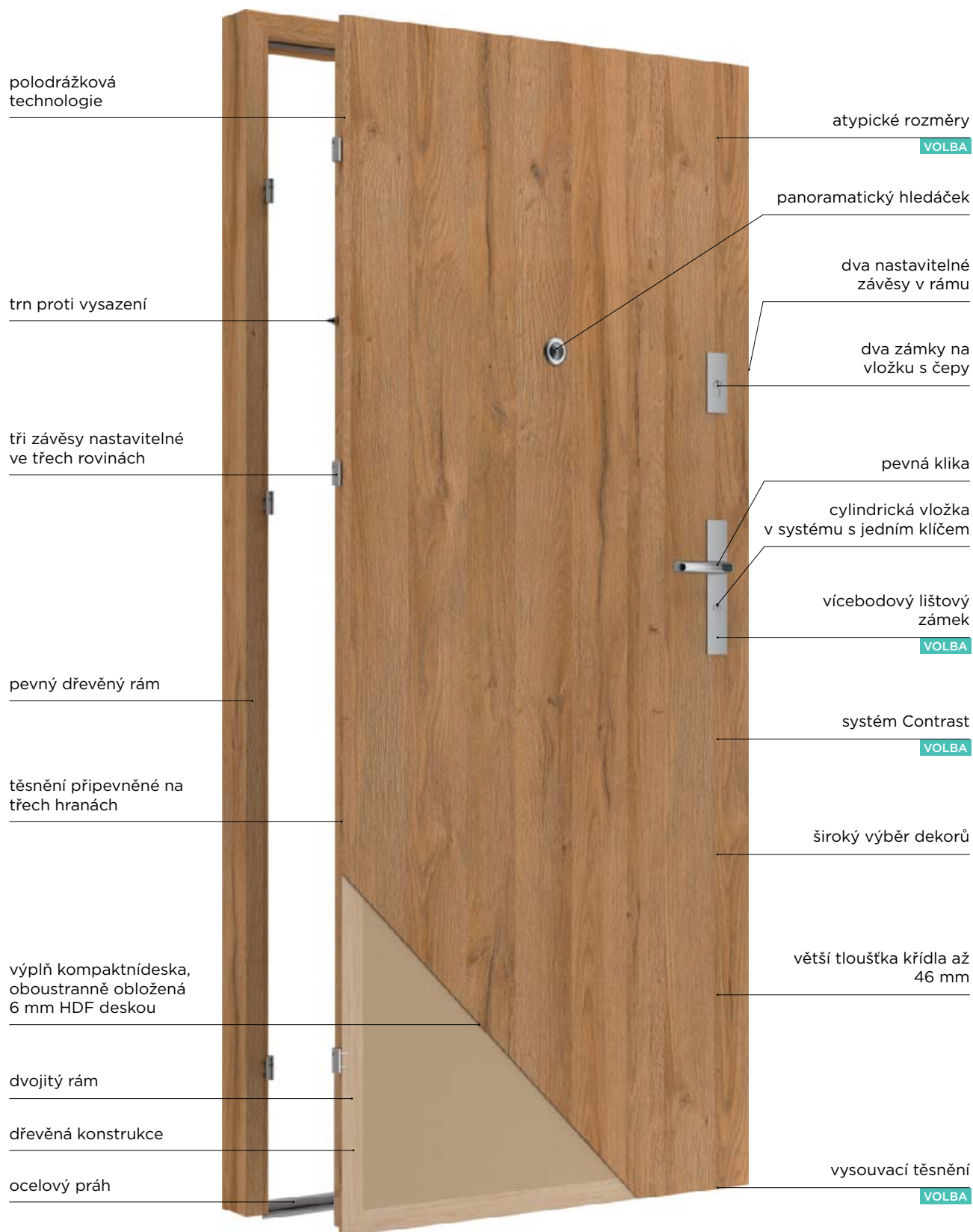

POPIS SYMBOLŮ

TYPY KONSTRUKCE DVEŘNÍCH KŘÍDEL

1. výplň dekor nebo sklo
2. masivní a pevná konstrukce z MDF (ELEGANTE a PRESTIGE) nebo dřeva a MDF (BRILLIANT)
3. dřevěné kolíky
4. stabilizační pera



Konstrukce rámu

KONSTRUKCE RÁMU

Řady BRILLIANT, ELEGANTE a PRESTIGE jsou nejen výjimečně krásné, ale díky technologii výroby rámu použité ve všech modelech také mimořádně odolné a pevné. Tato technologie využívá pevnou konstrukci z dřevoláknitých desek nebo desek s dřevěnými prvky a je odolná proti deformaci. Všechny součásti konstrukce jsou pevné a jejich spojení pomocí kolíků a tzv. stabilizačních per dále zpevňuje a stabilizuje dveřní křídlo. Konstrukce rámu umožňuje zkrácení dveří až o 30 mm.

1. vnější vrstva (obložení) z HDF
2. zpevňující a stabilizující „voštinová výplň“
3. dvojitý rám z MDF

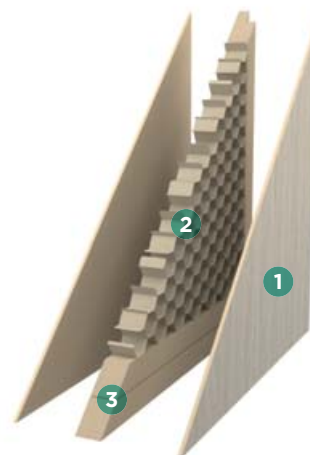

Konstrukce z MDF desky

KONSTRUKCE Z MDF DESKY

Základem konstrukce je pevný rám z MDF desky, vyplněný zpevňující a stabilizující vrstvou, tzv. „voštinou“. Vnější vrstvu tvoří 3 mm silná dřevoláknitá HDF deska s vybraným dekorem. Díky dvojitému rámu na spodní hraně lze dveře zkrátit až o 30 mm.

1. vnější vrstva (obložení) z HDF
2. zpevňující a stabilizující „voštinová“ výplň
3. dvojitý rám z měkkého dřeva

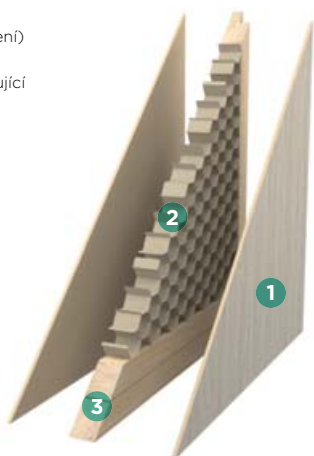

Dřevěná konstrukce

DŘEVĚNÁ KONSTRUKCE

Technologie dostupná pro dveře skupiny BASIC představuje robustní a nadčasové řešení. Základem konstrukce je tradiční rám z měkkého dřeva. Zpevňující a stabilizující výplň tvoří tzv. „voština“. Vnější vrstva, tzv. obložení, je tvořena 3 mm silnou dřevoláknitou HDF deskou s vybraným dekorem. Díky dvojitému rámu lze dveře na dřevěné konstrukci zkrátit až o 60 mm.

1. vnější vrstva (obložení) z HDF
2. výplň kompaktní deska
3. dvojitý rám z měkkého dřeva

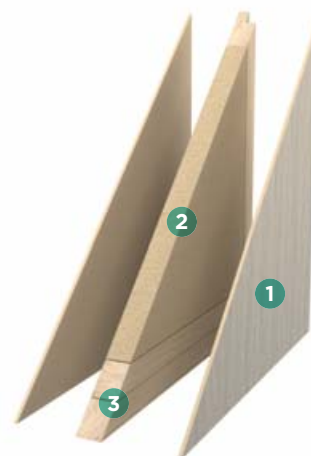

Výplň kompaktní deska

KONSTRUKCE S VÝPLNÍ KOMPAKTNÍ DESKA

Výplň deska je velmi odolné a stabilní řešení. Základem konstrukce je dřevěný rám, výplň tvoří kompaktní deska. Vnější vrstvu tvoří 3 mm silná dřevoláknitá HDF deska potažená dekorem ze zvolené barevné skupiny. Díky dvojitému rámu na spodní hraně dveří lze tuto konstrukci zkrátit až o 60 mm.

POPIS SYMBOLŮ



Na míru

DVEŘE NA MÍRU

Nabízíme možnost objednání dveří nestandardní šířky nebo výšky, přizpůsobených rozměrům daného dveřního otvoru. Na objednávku lze také přidat dodatečné závěsy pro delší křídlo nebo změnit polohu zámku. Další informace naleznete na str. 143.

drzwi na miarę

V I V E N T O



Konstrukce rámu

KONSTRUKCE RÁMU

Pevná konstrukce odolná proti deformacím z dřevovláknitých desek a dřeva s MDF. Všechny součásti konstrukce jsou pevné a jejich spojení pomocí kolíků a tzv. per zpevňuje a stabilizuje dveře. Další informace naleznete na str. 12, 13, 14, 17.



Konstrukce z MDF desky

KONSTRUKCE Z MDF DESKY

Rám z MDF ve standardní výbavě. Dřevěný rám je pro kolekci dveří BASIC za příplatek. Další informace naleznete na str. 15 i 17.



Dřevěná konstrukce

DŘEVĚNÁ KONSTRUKCE

Pevné řešení dostupné jako volitelné příslušenství pro dveře BASIC. Rám z měkkého dřeva s výztužnou výplní – tzv. „voštinou“. Obklad z 3 mm silné dřevovláknité HDF desky.



Výplň kompaktní deska

VÝPLŇ KOMPAKTNÍ DESKA

Standardní vybavení kolekce dveří SOLID PLUS. Na objednávku pro dveřní křídla z kolekce BASIC. U šířek dveří „60“, „70“ a „80“ je třeba počítat s příplatkem za dodatečný závěs.



Konstrukce rámu

RÁMOVÝ SYSTÉM

Dveře z kolekce BASIC jsou vybaveny moderními zasklívacími lištami. Další informace naleznete na str. 15.



Sklo VSG 2.2.1 a VSG 3.3.1

SKLO VSG 2.2.1 A VSG 3.3.1.

Oboustranně hladké sklo se zvýšenou odolností a mechanickou pevností. Jako volitelné příslušenství pro kolekci dveří PRESTIGE, standardně v kolekcích BRILLIANT a ELEGANTE. Další informace naleznete na str. 10.



Tvrzené sklo

TVRZENÉ SKLO

Saténově tvrzené sklo o tloušťce 4 mm – standardní výbava kolekce PRESTIGE.



Hrana SOFT

HRANA SOFT

Zaoblené, opticky měkké hrany dveřního křídla s polodrážkou jsou v nabídce jako volitelné příslušenství pro polodrážkovou dveřní křídla kolekce BASIC.

Lemování prochází od tloušťky křídla až po jeho povrch a končí zaoblením. Díky tomu je viditelné po zavření dveřního křídla. Doporučujeme použít systém SOFT hran v kombinaci se systémem Contrast. Hrana SOFT je v nabídce v barvách: Bílá Uni, Černá Uni, Dub Stříbřitý, Dub Cornwall, Dub Halifax, Dub Riviera, Bengali Mango, Ořech Nussbaum.

DRUHY POVRCHOVÉ ÚPRAVY HRAN



Polodrážkové křídlo SOFT



Standardní polodrážkové křídlo



3 závěsy



Moderní niklové kování



3 zesílené závěsy



3D závěsy



Černé, bílé nebo zlaté závěsy

KOVÁNÍ

Kolekce dveří BRILLIANT, ELEGANTE a PRESTIGE jsou standardně vybaveny 3 čepovými šroubovacími závěsy, které zajišťují vynikající stabilitu dveří a vysokou nosnost. V kolekcích BRILLIANT, ELEGANTE a PRESTIGE jsou závěsy potaženy niklem, který jim dodává lesklý a elegantní vzhled. Zesílené dveře z kolekce SOLID PLUS jsou vybaveny 3 zesílenými 3D závěsy (nastavitelnými ve třech rovinách).



Niklové montované závěsy v kolekci ELEGANTE a PRESTIGE ve standardní výbavě



Pozinkované závěsy jsou v kolekci BASIC součástí standardní výbavy



3D závěsy jako standardní výbava dveří SOLID PLUS



60-90



100



100-200

ŠÍŘKA DVEŘÍ

Standardně jsou v nabídce šířky „60“, „70“, „80“ a „90“. Ostatní velikosti („100“, „110“) – za příplatek, v závislosti na zvoleném modelu dveří. V závislosti na kolekci a modelu vyrábíme dvoukřídlové dveře v rozmezí šířky „100“–„200“.



Polodrážkové

POLODRÁŽKOVÉ DVEŘE

Standardní výbava v kolekcích BRILLIANT, ELEGANTE, PRESTIGE a BASIC. Systém, v němž má křídlo polodrážku (zářez, vrub), který překrývá rám. Zámek skrytý v polodrážce. Viditelné závěsy a ozdobné detaily dveřních křídel podtrhují charakter interiérů v tradičním i moderním stylu.



Bezfalcové SIMPLE

POLODRÁŽKOVÉ DVEŘE V SYSTÉMU SIMPLE

V nabídce jako volitelné příslušenství pro dveře BRILLIANT, ELEGANTE, PRESTIGE a BASIC. V tomto systému tvoří přímá hrana křídla s rámem jednotnou rovinu. Vizually modernější, bez ozdobných detailů, ideální pro interiéry v minimalistickém stylu.



Bezfalcové posuvné

BEZFALCOVÉ DVEŘE V POSUVNÉM SYSTÉMU

Polodrážkové dveřní křídlo, s rovnými hranami a úchytem na místě kliky. Moderní a minimalistické řešení se širokou škálou využití.



Zámky s čepy

ZÁMKY S ČEPY

Standardní výbava zesílených dveří SOLID PLUS. Dva zadlabací zámky s čepy a cylindrickou vložkou, které zajišťují spolehlivé uzamčení a pocit bezpečí.



Dvoubarevné dveře

DVOUBAREVNÉ DVEŘE

Ve vašem domově vykouzlí originální barevný akcent. Také je můžete snadno sladit s oběma zónami s různým vzhledem. Dvoubarevné dveře jsou vyráběny na základě modelů z kolekce BASIC v rámci stejné barevné skupiny.

POPIS SYMBOLŮ

VENTILACE

Dveře instalované v místnostech vyžadujících řádnou ventilaci (např. koupelny) musí mít v souladu se stavebními předpisy speciální větrací otvory o celkové ploše 0,022 m². Uvedenou kapacitu zajišťuje ventilační mřížka. Alternativně lze použít jakékoli jiné dostupné řešení s dodržением dostatečné vzdálenosti mezi dveřním křídlem a podlahou v závislosti na šířce dveřního křídla tak, aby celkový průchod vzduchu činil 0,022 m².

Aby dveře Vivento co nejlépe vyhovovaly potřebám uživatelů, mohou být opatřeny ventilačním podříznutím, objímkami (plastovými nebo kovovými) či větracími mřížkami (plastovými nebo z nerezové oceli). V kolekcích BRILLIANT, ELEGANTE a PRESTIGE je ventilační mřížka dostupná pro dveřní křídla se šířkou nejméně „80“. Akustické dveře jsou vybaveny protipožární ventilační mřížkou (neplatí pro kouřotěsné dveře). Při použití ventilační mřížky lze dveře samostatně zkrátit maximálně o 30 mm. U kratších dveří na míru zkontrolujte, zda je zvolený způsob ventilace proveditelný.

Podrobnosti naleznete v popisech jednotlivých modelů dveří.



Ventilační objímky



Ventilační objímky

PLASTOVÉ VENTILAČNÍ OBJÍMKY

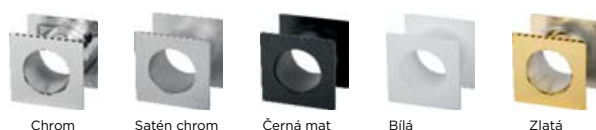

Chrom

Satén chrom

Černá mat

Bílá

Zlatá



Široká škála barev, které odpovídají barvě křídla

KOVOVÉ VENTILAČNÍ OBJÍMKY



Nikl



Bronz

POČET OBJÍMEK V DVEŘNÍCH KŘÍDLECH

Šířka dveřního křídla	Počet objímek	
	BRILLIANT, ELEGANTE a PRESTIGE	BASIC
60	3	4
70	4	4
80	4	5
90	5	5
100	5	5
110	5	5

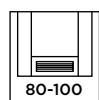

Ventilační mřížka

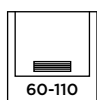

Ventilační mřížka

PLASTOVÁ VENTILAČNÍ MŘÍŽKA

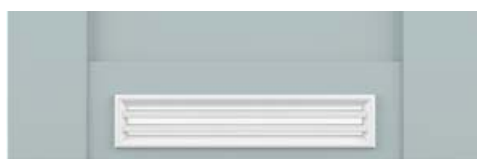

DOSTUPNÉ BARVY:

bílá, dub bělený, dub halifax, dub stříbrný, dub stříbrtý, stříbrná mat, jasně šedá, dub starý, ořech vlašský, ořech nussbaum

VENTILAČNÍ MŘÍŽKA Z NEREZOVÉ OCELI



DOSTUPNÉ BARVY:

nerezová ocel, natřená bíle, natřená černě



Ventilační podříznutí



Ventilační podříznutí

VENTILAČNÍ PODŘÍZNUTÍ

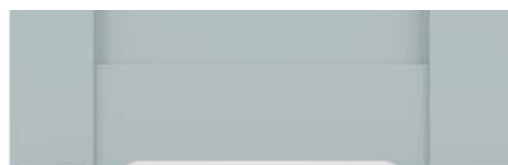



Kukátko

PANORAMATICKÉ KUKÁTKO 200°

Standardní výbava kolekce dveří SOLID PLUS. Vysoce kvalitní kukátko dostupné v různých barvách.



Chrom

Broušená
nerezová ocel

Satén chrom

Satén niki

Mosaz

Patina

Bílá

Černá mat



Prahy

PRAHY

V závislosti na specifických potřebách uživatelů je možné dveře vybavit prahem ze surového dřeva, s těsněním, nebo prahem z nerezové oceli, s těsněním. Montáž prahu zvyšuje těsnost dveří, tepelnou izolaci a zlepšuje vzhled.



Vysouvací
těsnění

VYSOUVACÍ TĚSNĚNÍ

Standardní výbava akustických dveří, která je v nabídce jako volitelné příslušenství u řad dveří BRILLIANT, ELEGANTE, PRESTIGE, BASIC a SOLID PLUS. Poskytuje bariéru proti vzduchu, zvuku, prachu, hmyzu a dokonce i kouři a ohni. Zlepšuje akustickou a tepelnou izolaci.



Akustická
izolace

AKUSTICKÁ IZOLACE

Speciální konstrukce akustických dveří Vivento a promyšlený systém těsnění zajišťují vynikající zvukovou izolaci ve výši 32 dB, a 27 dB u dvoukřídlých dveří.



Požární odolnost
EI30/EI60

PROTIPOŽÁRNÍ EI30/EI60

Praktické a spolehlivé protipožární akustické dveře EI30 a EI60 poskytují potřebnou protipožární ochranu v rozsahu požární odolnosti EI30 nebo EI60 stanovené pro daný model.



Samozavírač
dveří

SAMOZAVÍRAČ DVEŘÍ

Protipožární dveře jsou rozhodující pro bezpečnost budovy, proto musí splňovat podmínky související mj. s požární těsností nebo kontrolou přístupu, a musí být vybaveny samozavíračem dveří, který odpovídá šířce a hmotnosti dveřních křídel. Akustické protipožární dveře Vivento jsou vybaveny povrchovým nebo skrytým samozavíračem dveří se všemi certifikáty. Samozavírač dveří je nezbytnou součástí vybavení protipožárních dveří.



Reverzní
dveře

REVERZNÍ DVEŘE

Reverzní dveře, jinak taky opačné, se od těch klasických liší způsobem montáže. Takové dveře se otevírají směrem dovnitř místnosti, zatímco zvenčí jsou v jedné rovině se stěnou. Zjednodušeně řečeno se vyznačují tím, že se otevírají dovnitř, zatímco vypadají jako dveře otevírané ven. Jsou ideální například do úzkých chodeb.



BRILLIANT BC-01, CPL Antracit Uni

INTERIÉROVÉ DVEŘE

／ **BRILLIANT**

Moderní design, vysoce kvalitní materiály, výjimečná odolnost. Dveře z kolekce BRILLIANT jsou vynikající volbou pro nejnáročnější uživatele.

BRILLIANT BA-01, CPL Bílá Uni

BRILLIANT BA /



BARVA: CPL Bílá Uni



BA-01



BA-02



BA-03



BA-04



BA-05



BA-06

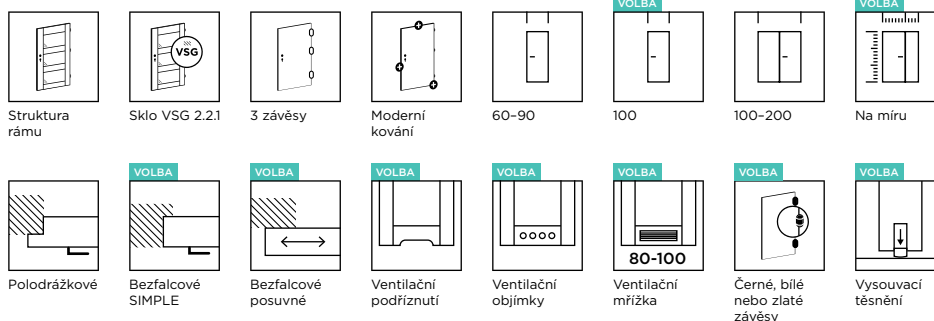

DOSTUPNÉ ŠÍŘKY

- „60“, „70“, „80“, „90“, další rozměry za příplatek

KONSTRUKCE

- stabilní konstrukce ze dřeva a MDF

VARIANTY DVEŘNÍCH RÁMŮ

- pevný: MDF
- nastavitelný: DIN (pro tloušťku stěn min. 80 mm)

VYBAVENÍ

- Saténové sklo VSG 2.2.1, oboustranně hladké, tloušťka 4 mm
- zadlabací zámek na klíč (lze vyměnit za zámek s blokadou, cylindrickou vložkou nebo bez spodního otvoru)
- šroubovací čepové závěsy, 3 ks

CENÍK

Skupina barev	Cena v EUR bez DPH (včetně DPH)
	Sklo: Satén VSG 2.2.1
PP	283,00 (342,43)
CPL	273,00 (330,33)
CLPL	263,00 (318,23)

Saténové sklo VSG 2.2.1 je možné nahradit černým sklem VSG 2.2.1 za příplatek podle individuálního ceníku.

MOŽNOSTI ZA PŘÍPLATEK

ATYPICKÁ ŠÍŘKA

Šířka	PŘÍPLATEK
šířka „100“	18,00 (21,78)
šířka méně než „60“	108,00 (130,68)
atypická šířka	53,00 (64,13)

ATYPICKÁ VÝŠKA

kratší do 13 mm	15,00 (18,15)
kratší nad 13 mm (individuální posouzení proveditelnosti)	55,00 (66,55)
delší do 287 mm (individuální posouzení proveditelnosti)	55,00 (66,55)
úprava modelu z důvodu atypické výšky dveřního křídla (platí pro delší a kratší křídla nad 13 mm)	25,00 (30,25)
dodatečný závěs (nezbytný pro delší dveřní křídlo od 157 mm do 287 mm)	7,00 (8,47)
změna polohy zámku (vhodná pro dveře s atypickou výškou)	18,00 (21,78)

VENTILACE

ventilační podříznutí	8,00 (9,68)
kovové ventilační objímky z niku nebo bronzu (ks)	8,00 (9,68)
plastové ventilační objímky v barvách černá mat, bílá, zlatá, satén chrom nebo chrom (ks)	4,00 (4,84)
plastová ventilační mřížka v barvě stříbrná mat pro dveřní křídla „80“, „90“ a „100“	15,00 (18,15)

JINÉ

dveřní křídlo bezfalcové, systém SIMPLE	73,00 (88,33)
dveřní křídlo bezfalcové, standardní nástěnný posuvný systém, nástěnný LOFT a zabudovaný ve stěně (neplatí pro skupinu barev PP)	13,00 (15,73)
pasivní dveřní křídlo pro dvoukřídle dveře, š. S2 v mm: 420-609	108,00 (130,68)
pasivní dveřní křídlo pro dvoukřídle dveře, š. S2 v mm: 610, 710, 810, 910	23,00 (27,83)
pasivní dveřní křídlo pro dvoukřídle dveře, š. S2 v mm: 1010	40,00 (48,40)
vysouvací těsnění	25,00 (30,25)

DOSTUPNÉ BARVY:

SKUPINA PP

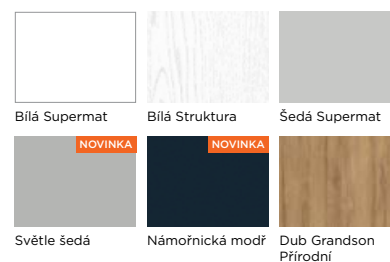

SKUPINA CPL

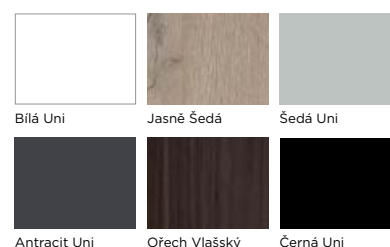

SKUPINA CLPL

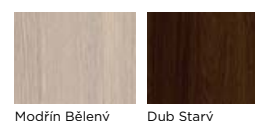

BRILLIANT BB-02, CPL Šedá Uni

BRILLIANT BB ✓



BARVA: CPL Šedá Uni



BB-01



BB-02



BB-03

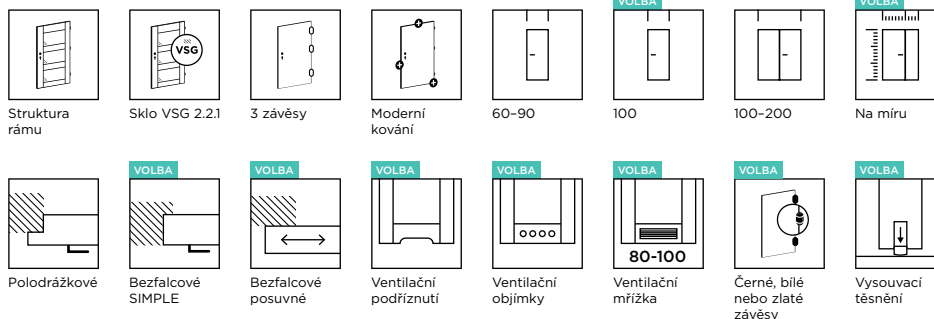

DOSTUPNÉ ŠÍŘKY

- „60“, „70“, „80“, „90“, další rozměry za příplatek

KONSTRUKCE

- stabilní konstrukce ze dřeva a MDF

VARIANTY DVEŘNÍCH RÁMŮ

- pevný: MDF
- nastavitelný: DIN (pro tloušťku stěn min. 80 mm)

VYBAVENÍ

- Saténové sklo VSG 2.21, oboustranně hladké, tloušťka 4 mm
- zadlabací zámek na klíč (lze vyměnit za zámek s blokadou, cylindrickou vložkou nebo bez spodního otvoru)
- šroubovací čepové závěsy, 3 ks

CENÍK

Skupina barev	Cena v EUR bez DPH (včetně DPH)
	Sklo: Satén VSG 2.21
PP	280,00 (338,80)
CPL	270,00 (326,70)
CLPL	263,00 (318,23)

Saténové sklo VSG 2.21 je možné nahradit černým sklem VSG 2.21 za příplatek podle individuálního ceníku.

MOŽNOSTI ZA PŘÍPLATEK

ATYPICKÁ ŠÍŘKA

Šířka	PŘÍPLATEK
šířka „100“	18,00 (21,78)
šířka méně než „60“	108,00 (130,68)
atypická šířka	53,00 (64,13)

ATYPICKÁ VÝŠKA

kratší do 13 mm	15,00 (18,15)
kratší nad 13 mm (individuální posouzení proveditelnosti)	55,00 (66,55)
delší do 287 mm (individuální posouzení proveditelnosti)	55,00 (66,55)
úprava modelu z důvodu atypické výšky dveřního křídla (platí pro delší a kratší křídla nad 13 mm)	25,00 (30,25)
dodatečný závěs (nezbytný pro delší dveřní křídlo od 157 mm do 287 mm)	7,00 (8,47)
změna polohy zámku (vhodná pro dveře s atypickou výškou)	18,00 (21,78)

VENTILACE

ventilační podříznutí	8,00 (9,68)
kovové ventilační objímky z niku nebo bronzu (ks)	8,00 (9,68)
plastové ventilační objímky v barvách černá mat, bílá, zlatá, satén chrom nebo chrom (ks)	4,00 (4,84)
plastová ventilační mřížka v barvě stříbrná mat pro dveřní křídla „80“, „90“ a „100“	15,00 (18,15)

JINÉ

dveřní křídlo bezfalcové, systém SIMPLE	73,00 (88,33)
dveřní křídlo bezfalcové, standardní nástěnný posuvný systém, nástěnný LOFT a zabudovaný ve stěně (neplatí pro skupinu barev PP)	13,00 (15,73)
pasivní dveřní křídlo pro dvoukřídle dveře, š. S2 v mm: 420-609	108,00 (130,68)
pasivní dveřní křídlo pro dvoukřídle dveře, š. S2 v mm: 610, 710, 810, 910	23,00 (27,83)
pasivní dveřní křídlo pro dvoukřídle dveře, š. S2 v mm: 1010	40,00 (48,40)
vysouvací těsnění	25,00 (30,25)

DOSTUPNÉ BARVY:

SKUPINA PP

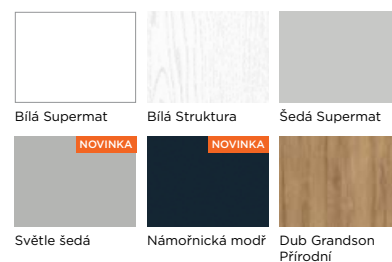

SKUPINA CPL

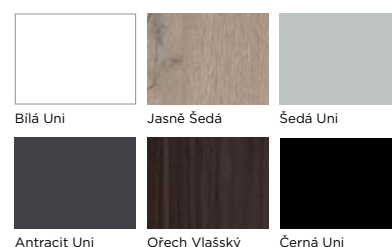

SKUPINA CLPL

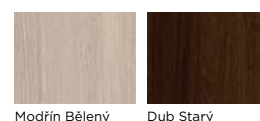

BRILLIANT BC-01, CPL Antracit Uni

BRILLIANT BC /



BARVA: CPL Antracit Uni



BC-01

BC-02

BC-03

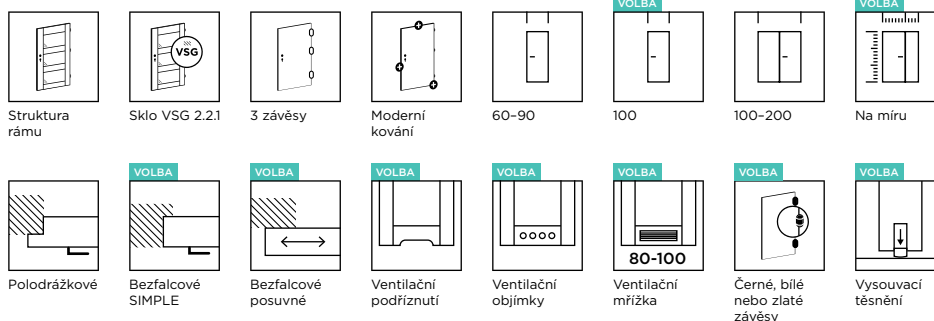

DOSTUPNÉ ŠÍŘKY

- „60“, „70“, „80“, „90“, další rozměry za příplatek

KONSTRUKCE

- stabilní konstrukce ze dřeva a MDF

VARIANTY DVEŘNÍCH RÁMŮ

- pevný: MDF
- nastavitelný: DIN (pro tloušťku stěn min. 80 mm)

VYBAVENÍ

- Saténové sklo VSG 2.2.1, oboustranně hladké, tloušťka 4 mm
- zadlabací zámek na klíč (lze vyměnit za zámek s blokadou, cylindrickou vložkou nebo bez spodního otvoru)
- šroubovací čepové závěsy, 3 ks

CENÍK

Skupina barev	Cena v EUR bez DPH (včetně DPH)
	Sklo: Satén VSG 2.2.1
PP	313,00 (378,73)
CPL	290,00 (350,90)
CLPL	278,00 (336,38)

Saténové sklo VSG 2.2.1 je možné nahradit černým sklem VSG 2.2.1 za příplatek podle individuálního ceníku.

MOŽNOSTI ZA PŘÍPLATEK

ATYPICKÁ ŠÍŘKA

Šířka	PŘÍPLATEK
šířka „100“	18,00 (21,78)
šířka méně než „60“	108,00 (130,68)
atypická šířka	53,00 (64,13)

ATYPICKÁ VÝŠKA

kratší do 13 mm	15,00 (18,15)
kratší nad 13 mm (individuální posouzení proveditelnosti)	55,00 (66,55)
delší do 287 mm (individuální posouzení proveditelnosti)	55,00 (66,55)
úprava modelu z důvodu atypické výšky dveřního křídla (platí pro delší a kratší křídla nad 13 mm)	25,00 (30,25)
dodatečný závěs (nezbytný pro delší dveřní křídlo od 157 mm do 287 mm)	7,00 (8,47)
změna polohy zámku (vhodná pro dveře s atypickou výškou)	18,00 (21,78)

VENTILACE

ventilační podříznutí	8,00 (9,68)
kovové ventilační objímky z niklu nebo bronzu (ks)	8,00 (9,68)
plastové ventilační objímky v barvách černá mat, bílá, zlatá, satén chrom nebo chrom (ks)	4,00 (4,84)
plastová ventilační mřížka v barvě stříbrná mat pro dveřní křídla „80“, „90“ a „100“	15,00 (18,15)

JINÉ

dveřní křídlo bezfalcové, systém SIMPLE	73,00 (88,33)
dveřní křídlo bezfalcové, standardní nástěnný posuvný systém, nástěnný LOFT a zabudovaný ve stěně (neplatí pro skupinu barev PP)	13,00 (15,73)
pasivní dveřní křídlo pro dvoukřídle dveře, š. S2 v mm: 420-609	108,00 (130,68)
pasivní dveřní křídlo pro dvoukřídle dveře, š. S2 v mm: 610, 710, 810, 910	23,00 (27,83)
pasivní dveřní křídlo pro dvoukřídle dveře, š. S2 v mm: 1010	40,00 (48,40)
vysouvací těsnění	25,00 (30,25)

DOSTUPNÉ BARVY:

SKUPINA PP

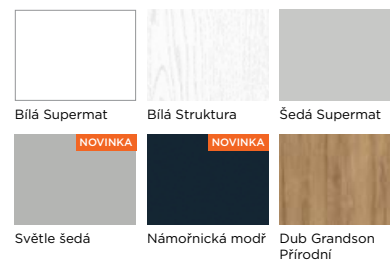

SKUPINA CPL

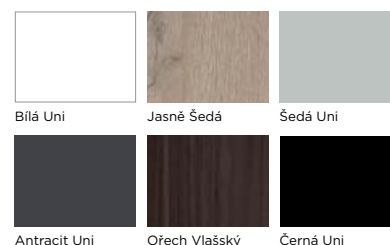

SKUPINA CLPL

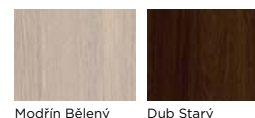

BRILLIANT BD-02, CPL Jasně Šedá

BRILLIANT BD



BARVA: CPL Jasně Šedá



BD-01



BD-02



BD-03



BD-04



BD-05



BD-06

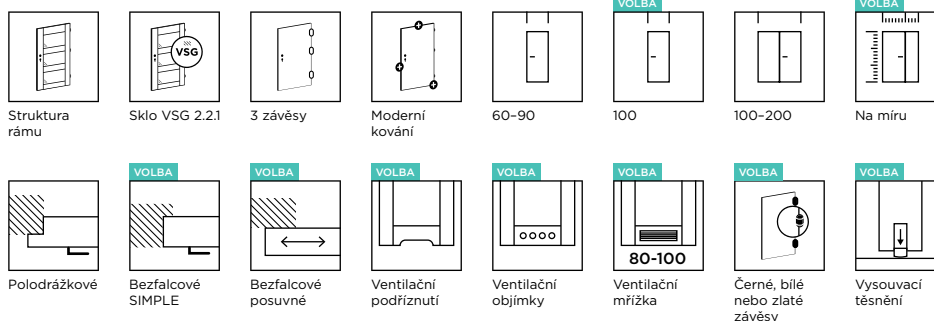

DOSTUPNÉ ŠÍŘKY

- „60“, „70“, „80“, „90“, další rozměry za příplatek

KONSTRUKCE

- stabilní konstrukce ze dřeva a MDF

VARIANTY DVEŘNÍCH RÁMŮ

- pevný: MDF
- nastavitelný: DIN (pro tloušťku stěn min. 80 mm)

VYBAVENÍ

- Saténové sklo VSG 2.2.1, oboustranně hladké, tloušťka 4 mm
- zadlabací zámek na klíč (lze vyměnit za zámek s blokadou, cylindrickou vložkou nebo bez spodního otvoru)
- šroubovací čepové závěsy, 3 ks

CENÍK

Skupina barev	Cena v EUR bez DPH (včetně DPH)
	Sklo: Satén VSG 2.2.1
PP	298,00 (360,58)
CPL	288,00 (348,48)
CLPL	285,00 (344,85)

Saténové sklo VSG 2.2.1 je možné nahradit černým sklem VSG 2.2.1 za příplatek podle individuálního ceníku.

MOŽNOSTI ZA PŘÍPLATEK

ATYPICKÁ ŠÍŘKA

Šířka	PŘÍPLATEK
šířka „100“	18,00 (21,78)
šířka méně než „60“	108,00 (130,68)
atypická šířka	53,00 (64,13)

ATYPICKÁ VÝŠKA

kratší do 13 mm	15,00 (18,15)
kratší nad 13 mm (individuální posouzení proveditelnosti)	55,00 (66,55)
delší do 287 mm (individuální posouzení proveditelnosti)	55,00 (66,55)
úprava modelu z důvodu atypické výšky dveřního křídla (platí pro delší a kratší křídla nad 13 mm)	25,00 (30,25)
dodatečný závěs (nezbytný pro delší dveřní křídlo od 157 mm do 287 mm)	7,00 (8,47)
změna polohy zámku (vhodná pro dveře s atypickou výškou)	18,00 (21,78)

VENTILACE

ventilační podříznutí	8,00 (9,68)
kovové ventilační objímky z niku nebo bronzu (ks)	8,00 (9,68)
plastové ventilační objímky v barvách černá mat, bílá, zlatá, satén chrom nebo chrom (ks)	4,00 (4,84)
plastová ventilační mřížka v barvě stříbrná mat pro dveřní křídla „80“, „90“ a „100“	15,00 (18,15)

JINÉ

dveřní křídlo bezfalcové, systém SIMPLE	73,00 (88,33)
dveřní křídlo bezfalcové, standardní nástěnný posuvný systém, nástěnný LOFT a zabudovaný ve stěně (neplatí pro skupinu barev PP)	13,00 (15,73)
pasivní dveřní křídlo pro dvoukřídle dveře, š. S2 v mm: 420-609	108,00 (130,68)
pasivní dveřní křídlo pro dvoukřídle dveře, š. S2 v mm: 610, 710, 810, 910	23,00 (27,83)
pasivní dveřní křídlo pro dvoukřídle dveře, š. S2 v mm: 1010	40,00 (48,40)
vysouvací těsnění	25,00 (30,25)

DOSTUPNÉ BARVY:

SKUPINA PP

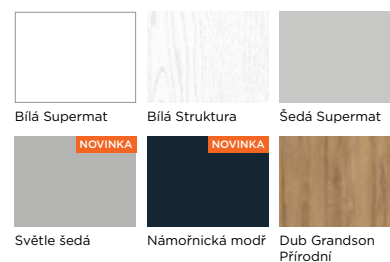

SKUPINA CPL

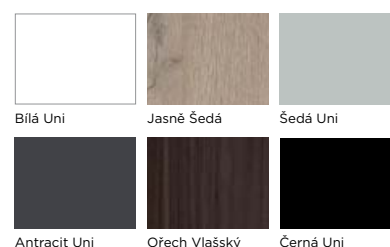

SKUPINA CLPL

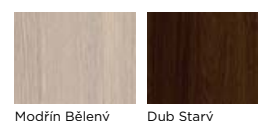



BRILLIANT BE-01, PP Šedá Supermat

BRILLIANT BE /

BARVA: PP Šedá Supermat



BE-01

BE-02

BE-03

BE-04

BE-05

BE-06

BE-07

BE-08

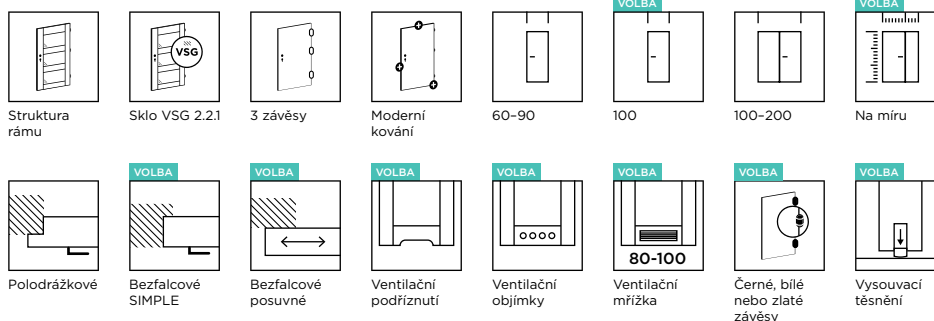

DOSTUPNÉ ŠÍŘKY

- „60“, „70“, „80“, „90“, další rozměry za příplatek

KONSTRUKCE

- stabilní konstrukce ze dřeva a MDF

VARIANTY DVEŘNÍCH RÁMŮ

- pevný: MDF
- nastavitelný: DIN (pro tloušťku stěn min. 80 mm)

VYBAVENÍ

- Saténové sklo VSG 2.2.1, oboustranně hladké, tloušťka 4 mm
- zadlabací zámek na klíč (lze vyměnit za zámek s blokadou, cylindrickou vložkou nebo bez spodního otvoru)
- šroubovací čepové závěsy, 3 ks

CENÍK

Skupina barev	Cena v EUR bez DPH (včetně DPH)
	Sklo: Satén VSG 2.2.1
PP	283,00 (342,43)
CPL	268,00 (324,28)
CLPL	265,00 (320,65)

Saténové sklo VSG 2.2.1 je možné nahradit černým sklem VSG 2.2.1 za příplatek podle individuálního ceníku.

MOŽNOSTI ZA PŘÍPLATEK

ATYPICKÁ ŠÍŘKA

Šířka	PŘÍPLATEK
šířka „100“	18,00 (21,78)
šířka méně než „60“	108,00 (130,68)
atypická šířka	53,00 (64,13)

ATYPICKÁ VÝŠKA

kratší do 13 mm	15,00 (18,15)
kratší nad 13 mm (individuální posouzení proveditelnosti)	55,00 (66,55)
delší do 287 mm (individuální posouzení proveditelnosti)	55,00 (66,55)
úprava modelu z důvodu atypické výšky dveřního křídla (platí pro delší a kratší křídla nad 13 mm)	25,00 (30,25)
dodatečný závěs (nezbytný pro delší dveřní křídlo od 157 mm do 287 mm)	7,00 (8,47)
změna polohy zámku (vhodná pro dveře s atypickou výškou)	18,00 (21,78)

VENTILACE

ventilační podříznutí	8,00 (9,68)
kovové ventilační objímky z niklu nebo bronzu (ks)	8,00 (9,68)
plastové ventilační objímky v barvách černá mat, bílá, zlatá, satén chrom nebo chrom (ks)	4,00 (4,84)
plastová ventilační mřížka v barvě stříbrná mat pro dveřní křídla „80“, „90“ a „100“	15,00 (18,15)

JINÉ

dveřní křídlo bezfalcové, systém SIMPLE	73,00 (88,33)
dveřní křídlo bezfalcové, standardní nástěnný posuvný systém, nástěnný LOFT a zabudovaný ve stěně (neplatí pro skupinu barev PP)	13,00 (15,73)
pasivní dveřní křídlo pro dvoukřídle dveře, š. S2 v mm: 420-609	108,00 (130,68)
pasivní dveřní křídlo pro dvoukřídle dveře, š. S2 v mm: 610, 710, 810, 910	23,00 (27,83)
pasivní dveřní křídlo pro dvoukřídle dveře, š. S2 v mm: 1010	40,00 (48,40)
vysouvací těsnění	25,00 (30,25)

DOSTUPNÉ BARVY:

SKUPINA PP

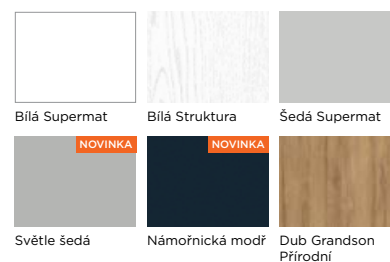

SKUPINA CPL

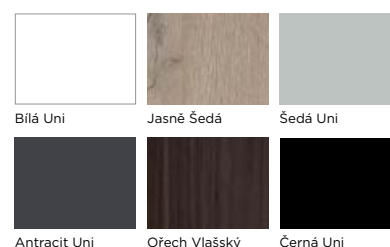

SKUPINA CLPL

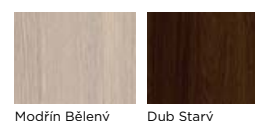

BRILLIANT BF-04, PP Bílá struktura

BRILLIANT BF /



BARVA: PP Bílá Struktura



BF-01



BF-02



BF-03



BF-04



BF-05



BF-06



BF-07



BF-08



BF-09



BF-10



BF-11



BF-12

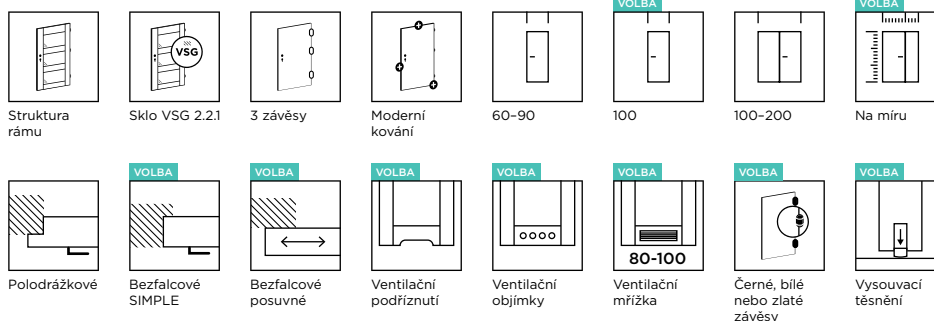

DOSTUPNÉ ŠÍŘKY

- „60“, „70“, „80“, „90“, další rozměry za příplatek

KONSTRUKCE

- stabilní konstrukce ze dřeva a MDF

VARIANTY DVEŘNÍCH RÁMŮ

- pevný: MDF
- nastavitelný: DIN (pro tloušťku stěn min. 80 mm)

VYBAVENÍ

- Saténové sklo VSG 2.2.1, oboustranně hladké, tloušťka 4 mm
- zadlabací zámek na klíč (lze vyměnit za zámek s blokadou, cylindrickou vložkou nebo bez spodního otvoru)
- šroubovací čepové závěsy, 3 ks

CENÍK

Skupina barev	Cena v EUR bez DPH (včetně DPH)
	Sklo: Satén VSG 2.2.1
PP	293,00 (354,53)
CPL	278,00 (336,38)
CLPL	275,00 (332,75)

Saténové sklo VSG 2.2.1 je možné nahradit černým sklem VSG 2.2.1 za příplatek podle individuálního ceníku.

MOŽNOSTI ZA PŘÍPLATEK

ATYPICKÁ ŠÍŘKA

Šířka	PŘÍPLATEK
šířka „100“	18,00 (21,78)
šířka méně než „60“	108,00 (130,68)
atypická šířka	53,00 (64,13)

ATYPICKÁ VÝŠKA

kratší do 13 mm	15,00 (18,15)
kratší nad 13 mm (individuální posouzení proveditelnosti)	55,00 (66,55)
delší do 287 mm (individuální posouzení proveditelnosti)	55,00 (66,55)
úprava modelu z důvodu atypické výšky dveřního křídla (platí pro delší a kratší křídla nad 13 mm)	25,00 (30,25)
dodatečný závěs (nezbytný pro delší dveřní křídlo od 157 mm do 287 mm)	7,00 (8,47)
změna polohy zámku (vhodná pro dveře s atypickou výškou)	18,00 (21,78)

VENTILACE

ventilační podříznutí	8,00 (9,68)
kovové ventilační objímky z niklu nebo bronzu (ks)	8,00 (9,68)
plastové ventilační objímky v barvách černá mat, bílá, zlatá, satén chrom nebo chrom (ks)	4,00 (4,84)
plastová ventilační mřížka v barvě stříbrná mat pro dveřní křídla „80“, „90“ a „100“	15,00 (18,15)

JINÉ

dveřní křídlo bezfalcové, systém SIMPLE	73,00 (88,33)
dveřní křídlo bezfalcové, standardní nástěnný posuvný systém, nástěnný LOFT a zabudovaný ve stěně (neplatí pro skupinu barev PP)	13,00 (15,73)
pasivní dveřní křídlo pro dvoukřídle dveře, š. S2 v mm: 420-609	108,00 (130,68)
pasivní dveřní křídlo pro dvoukřídle dveře, š. S2 v mm: 610, 710, 810, 910	23,00 (27,83)
pasivní dveřní křídlo pro dvoukřídle dveře, š. S2 v mm: 1010	40,00 (48,40)
vysouvací těsnění	25,00 (30,25)

DOSTUPNÉ BARVY:

SKUPINA PP

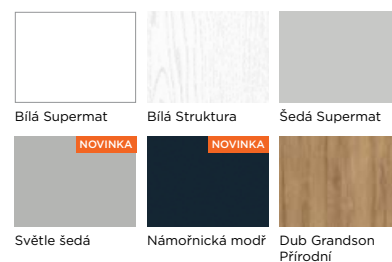

SKUPINA CPL

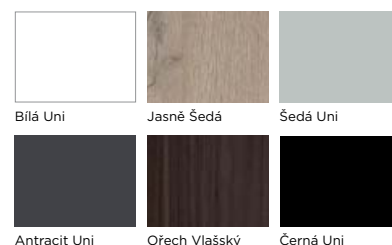

SKUPINA CLPL

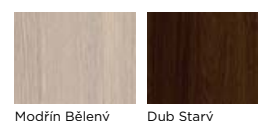

BRILLIANT BG-01, PP Dub Grandson Přírodní

BRILLIANT BG /



BARVA: PP Dub Grandson Přírodní



BG-01



BG-02



BG-03



BG-04



BG-05



BG-06

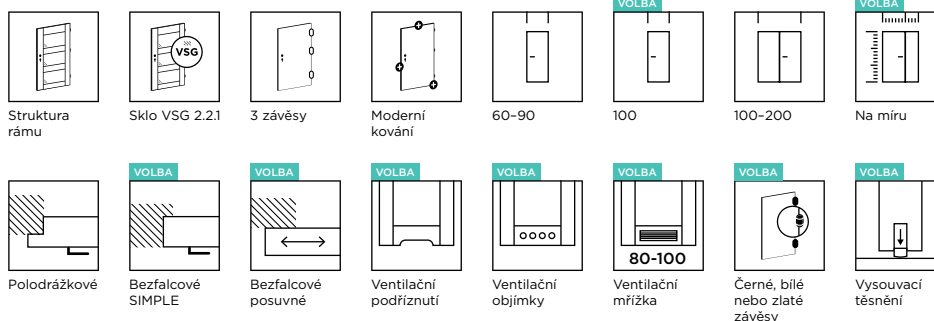

DOSTUPNÉ ŠÍŘKY

- „60“, „70“, „80“, „90“, další rozměry za příplatek

KONSTRUKCE

- stabilní konstrukce ze dřeva a MDF

VARIANTY DVEŘNÍCH RÁMŮ

- pevný: MDF
- nastavitelný: DIN (pro tloušťku stěn min. 80 mm)

VYBAVENÍ

- Saténové sklo VSG 2.2.1, oboustranně hladké, tloušťka 4 mm
- zadlabací zámek na klíč (lze vyměnit za zámek s blokadou, cylindrickou vložkou nebo bez spodního otvoru)
- šroubovací čepové závěsy, 3 ks

CENÍK

Skupina barev	Cena v EUR bez DPH (včetně DPH)
	Sklo: Satén VSG 2.2.1
PP	283,00 (342,43)
CPL	265,00 (320,65)
CLPL	260,00 (314,60)

Saténové sklo VSG 2.2.1 je možné nahradit černým sklem VSG 2.2.1 za příplatek podle individuálního ceníku.

MOŽNOSTI ZA PŘÍPLATEK

ATYPICKÁ ŠÍŘKA

Šířka	PŘÍPLATEK
šířka „100“	18,00 (21,78)
šířka méně než „60“	108,00 (130,68)
atypická šířka	53,00 (64,13)

ATYPICKÁ VÝŠKA

kratší do 13 mm	15,00 (18,15)
kratší nad 13 mm (individuální posouzení proveditelnosti)	55,00 (66,55)
úprava modelu z důvodu atypické výšky dveřního křídla (platí pro kratší křídla nad 13 mm)	25,00 (30,25)
změna polohy zámku (vhodná pro dveře s atypickou výškou)	18,00 (21,78)

VENTILACE

ventilací podříznutí	8,00 (9,68)
kovové ventilací objímky z niklu nebo bronzu (ks)	8,00 (9,68)
plastové ventilací objímky v barvách černá mat, bílá, zlatá, satén chrom nebo chrom (ks)	4,00 (4,84)
plastová ventilací mřížka v barvě stříbrná mat pro dveřní křídla „80“, „90“ a „100“	15,00 (18,15)

JINÉ

dveřní křídlo bezfalcové, systém SIMPLE	73,00 (88,33)
dveřní křídlo bezfalcové, standardní nástěnný posuvný systém, nástěnný LOFT a zabudovaný ve stěně (neplatí pro skupinu barev PP)	13,00 (15,73)
pasivní dveřní křídlo pro dvoukřídlové dveře, š. S2 v mm: 420-609	108,00 (130,68)
pasivní dveřní křídlo pro dvoukřídlové dveře, š. S2 v mm: 610, 710, 810, 910	23,00 (27,83)
pasivní dveřní křídlo pro dvoukřídlové dveře, š. S2 v mm: 1010	40,00 (48,40)
vysouvací těsnění	25,00 (30,25)

DOSTUPNÉ BARVY:

SKUPINA PP

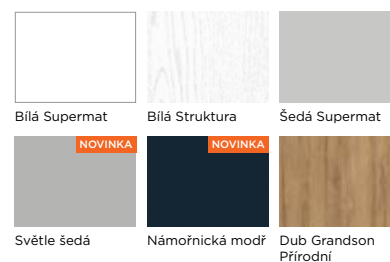

SKUPINA CPL

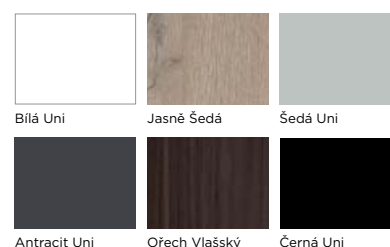

SKUPINA CLPL

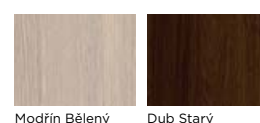

BRILLIANT BH-01, CPL Černá Uni

BRILLIANT BH /



BARVA: CPL Černá Uni



BH-01



BH-02



BH-03



BH-04



BH-05



BH-06

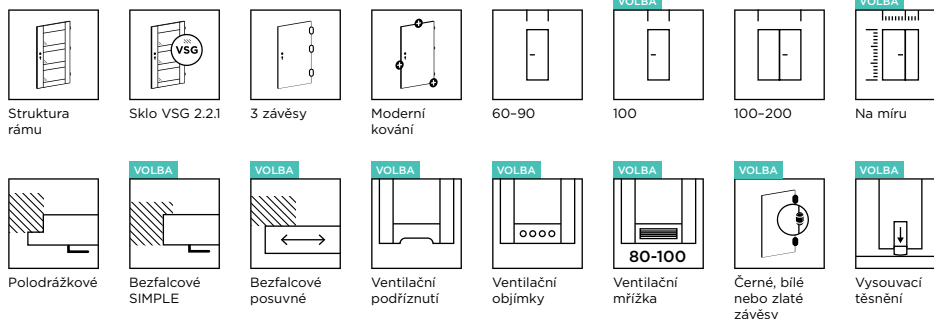

DOSTUPNÉ ŠÍŘKY

- „60“, „70“, „80“, „90“, další rozměry za příplatek

KONSTRUKCE

- stabilní konstrukce ze dřeva a MDF

VARIANTY DVEŘNÍCH RÁMŮ

- pevný: MDF
- nastavitelný: DIN (pro tloušťku stěn min. 80 mm)

VYBAVENÍ

- Saténové sklo VSG 2.21, oboustranně hladké, tloušťka 4 mm
- zadlabací zámek na klíč (lze vyměnit za zámek s blokadou, cylindrickou vložkou nebo bez spodního otvoru)
- šroubovací čepové závěsy, 3 ks

CENÍK

Skupina barev	Cena v EUR bez DPH (včetně DPH)
	Sklo: Satén VSG 2.21
PP	273,00 (330,33)
CPL	255,00 (308,55)
CLPL	250,00 (302,50)

Saténové sklo VSG 2.21 je možné nahradit černým sklem VSG 2.21 za příplatek podle individuálního ceníku.

MOŽNOSTI ZA PŘÍPLATEK

ATYPICKÁ ŠÍŘKA

Šířka	PŘÍPLATEK
šířka „100“	18,00 (21,78)
šířka méně než „60“	108,00 (130,68)
atypická šířka	53,00 (64,13)

ATYPICKÁ VÝŠKA

kratší do 13 mm	15,00 (18,15)
kratší nad 13 mm (individuální posouzení proveditelnosti)	55,00 (66,55)
úprava modelu z důvodu atypické výšky dveřního křídla (platí pro kratší křídla nad 13 mm)	25,00 (30,25)
změna polohy zámku (vhodná pro dveře s atypickou výškou)	18,00 (21,78)

VENTILACE

ventilační podříznutí	8,00 (9,68)
kovové ventilační objímky z niklu nebo bronzu (ks)	8,00 (9,68)
plastové ventilační objímky v barvách černá mat, bílá, zlatá, satén chrom nebo chrom (ks)	4,00 (4,84)
plastová ventilační mřížka v barvě stříbrná mat pro dveřní křídla „80“, „90“ a „100“	15,00 (18,15)

JINÉ

dveřní křídlo bezfalcové, systém SIMPLE	73,00 (88,33)
dveřní křídlo bezfalcové, standardní nástěnný posuvný systém, nástěnný LOFT a zabudovaný ve stěně (neplatí pro skupinu barev PP)	13,00 (15,73)
pasivní dveřní křídlo pro dvoukřídle dveře, š. S2 v mm: 420-609	108,00 (130,68)
pasivní dveřní křídlo pro dvoukřídle dveře, š. S2 v mm: 610, 710, 810, 910	23,00 (27,83)
pasivní dveřní křídlo pro dvoukřídle dveře, š. S2 v mm: 1010	40,00 (48,40)
vysouvací těsnění	25,00 (30,25)

DOSTUPNÉ BARVY:

SKUPINA PP

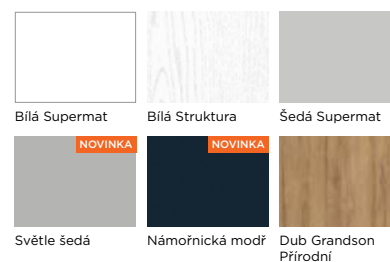

SKUPINA CPL

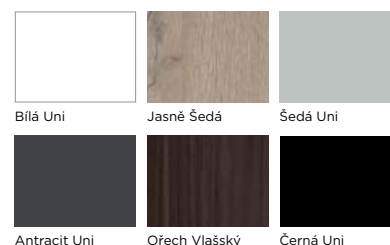

SKUPINA CLPL

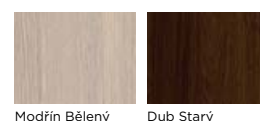



BRILLIANT
BO /

BARVA: CPL Bílá Uni



BO-01



BO-02

saténové sklo VSG 3.3.1 fazetované
(saténové, neprůhledné fazetování)



BO-03

průhledné sklo VSG 3.3.1 fazetované



BO-04

NOVINKA

sklo Visiosun

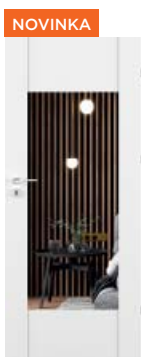

BO-05

na straně drážky: zrcadlo
na straně celkové šířky: panel



BO-06

NOVINKA

na straně drážky: panel
na straně celkové šířky: zrcadlo

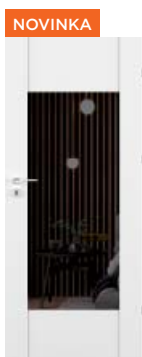

BO-07

NOVINKA

na straně drážky: grafitové zrcadlo
na straně celkové šířky: panel



BO-08

NOVINKA

na straně drážky: panel
na straně celkové šířky: grafitové zrcadlo

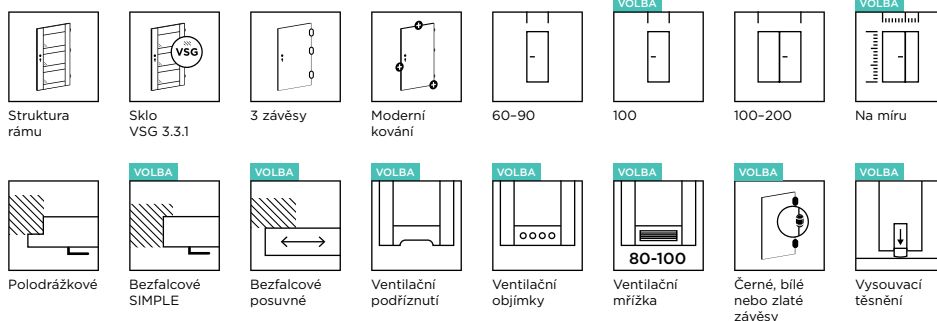

DOSTUPNÉ ŠÍŘKY

- „60“, „70“, „80“, „90“, další rozměry za příplatek

KONSTRUKCE

- stabilní konstrukce ze dřeva a MDF

VARIANTY DVEŘNÍCH RÁMŮ

- pevný: MDF
- nastavitelný: DIN (pro tloušťku stěn min. 80 mm)

VYBAVENÍ

- Fazetované saténové sklo VSG 3.3.1, oboustranně hladké, o tloušťce 6 mm nebo sklo Visiosun. U modelů BO-05 - BO-08: standardní zrcadlo nebo grafitové zrcadlo nalepené na desce viditelné z druhé strany
- volitelné: saténové sklo VSG 2.2.1, oboustranně hladké, o tloušťce 4 mm (bez fazetování)
- zadlabací zámek na klíč (lze vyměnit za zámek s blokádou, cylindrickou vložkou nebo bez spodního otvoru)
- šroubovací čepové závěsy, 3 ks

CENÍK

Skupina barev	Cena v EUR bez DPH (včetně DPH)		
	Typ BO-01	Typ BO-02 – BO-04 Sklo: Satén, čiré VSG 3.3.1 nebo Visiosun	Typ BO-04 – BO-08 standardní zrcadlo nebo grafitové zrcadlo/ dřevní výplň
PP	270,00 (326,70)	328,00 (396,88)	403,00 (487,63)
CPL	253,00 (306,13)	318,00 (384,78)	385,00 (465,85)
CLPL	248,00 (300,08)	315,00 (381,15)	380,00 (459,80)

Prosklená křídla mají prodlouženou dodací lhůtu.

MOŽNOSTI ZA PŘÍPLATEK

ATYPICKÁ ŠÍŘKA

	PŘÍPLATEK
šířka „100“	18,00 (21,78)
šířka méně než „60“	108,00 (130,68)
atypická šířka	53,00 (64,13)

ATYPICKÁ VÝŠKA

kratší do 13 mm	15,00 (18,15)
kratší nad 13 mm (individuální posouzení proveditelnosti)	55,00 (66,55)
delší až 287 mm (individuální posouzení proveditelnosti, model BO-01 není v nabídce ve variantě: delší)	55,00 (66,55)
dodatečný závěs (nezbytný pro delší dveřní křídlo od 157 mm do 287 mm)	7,00 (8,47)
změna polohy zámku (vhodná pro dveře s atypickou výškou)	18,00 (21,78)
úprava modelu z důvodu atypické výšky křídla (platí pro delší a kratší křídla nad 13 mm)*	25,00 (30,25)

VENTILACE

ventilační podříznutí	8,00 (9,68)
kovové ventilační objímky z niklu nebo bronzu (ks)	8,00 (9,68)
plastové ventilační objímky v barvách černá mat, bílá, zlatá, satén chrom nebo chrom (ks)	4,00 (4,84)
plastová ventilační mřížka v barvě stříbrná mat pro dveřní křídla „80“, „90“ a „100“	15,00 (18,15)

JINÉ

dveřní křídlo bezfalcové, systém SIMPLE	73,00 (88,33)
dveřní křídlo bezfalcové, standardní nástěnný posuvný systém, nástěnný LOFT a zabudovaný ve stěně (neplatí pro skupinu barev PP)	13,00 (15,73)
pasivní dveřní křídlo pro dvoukřídle dveře, š. S2 v mm: 420-609	108,00 (130,68)
pasivní dveřní křídlo pro dvoukřídle dveře, š. S2 v mm: 610, 710, 810, 910	23,00 (27,83)
pasivní dveřní křídlo pro dvoukřídle dveře, š. S2 v mm: 1010	40,00 (48,40)
vysouvací těsnění	25,00 (30,25)

DOSTUPNÉ BARVY:

SKUPINA PP

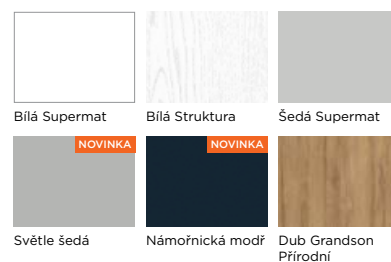

SKUPINA CPL

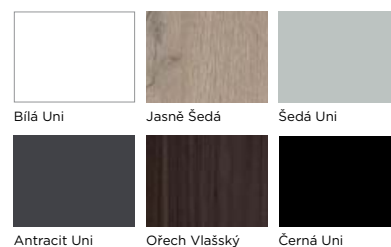

SKUPINA CLPL

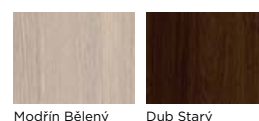

U modelu BO-02 fazetované a saténové sklo, neprůhledné



U modelu BO-03 fazetované a průhledné sklo



ELEGANTE EC-01, CPL Černá Uni

INTERIÉROVÉ DVEŘE

/ **ELEGANTE**

Moderní design v kombinaci s nejkvalitnějšími materiály je zárukou elegance v každém interiéru.

ELEGANTE EA-01, CPL Černá Uni

ELEGANTE
EA /

BARVA: CPL Černá Uni



EA-01
Sklo:
Průhledné
VSG 2.2.1

EA-02
Sklo:
Lacomat
VSG 2.2.1

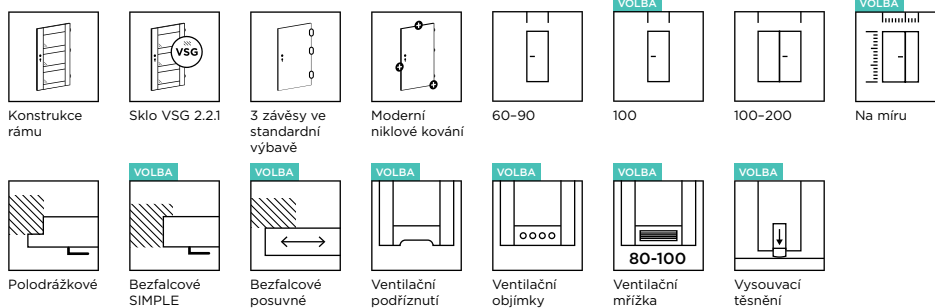

DOSTUPNÉ ŠÍŘKY

- „60“, „70“, „80“, „90“, další rozměry za příplatek

KONSTRUKCE

- stabilní konstrukce rámu z MDF

VARIANTY DVEŘNÍCH RÁMŮ

- pevný: dřevo a MDF
- nastavitelný: DIN, DUALE

VYBAVENÍ

- průhledné sklo VSG 2.2.1 nebo Lacomat VSG 2.2.1
- zadlabací zámek na klíč (lze vyměnit za zámek s blokadou, cylindrickou vložkou nebo bez spodního otvoru)
- šroubovací čepové závěsy, 3 ks

CENÍK

Skupina barev	Cena v EUR bez DPH (včetně DPH)	
	EA-01 Sklo: Průhledné VSG 2.2.1	EA-02 Sklo: Lacomat VSG 2.2.1
PP	363,00 (439,23)	415,00 (502,15)
CPL	350,00 (423,50)	403,00 (487,63)
CLPL	349,00 (422,29)	400,00 (484,00)
FF	338,00 (408,98)	390,00 (471,90)

MOŽNOSTI ZA PŘÍPLATEK

ATYPICKÁ ŠÍŘKA	PŘÍPLATEK
šířka „100“	18,00 (21,78)
šířka méně než „60“	108,00 (130,68)
atypická šířka	53,00 (64,13)

ATYPICKÁ VÝŠKA	PŘÍPLATEK
kratší do 13 mm	15,00 (18,15)
kratší nad 13 mm (individuální posouzení proveditelnosti)	55,00 (66,55)
delší do 517 mm (individuální posouzení proveditelnosti)	55,00 (66,55)
dodatečný závěs (nezbytný pro delší dveřní křídlo od 157 mm do 517 mm)	7,00 (8,47)
dodatečný závěs v bezfalcovém systému SIMPLE (nezbytný pro delší dveřní křídlo od 157 mm do 517 mm)	23,00 (27,83)
změna polohy zámku (vhodná pro dveře s atypickou výškou)	18,00 (21,78)

VENTILACE	PŘÍPLATEK
ventilační podříznutí	8,00 (9,68)
kovové ventilační objímky z niklu nebo bronzu (ks)	8,00 (9,68)
plastové ventilační objímky v barvách černá mat, bílá, zlatá, satén chrom nebo chrom (ks)	4,00 (4,84)
plastová ventilační mřížka v barvě stříbrná mat pro dveřní křídla „80“, „90“ a „100“	15,00 (18,15)

JINÉ	PŘÍPLATEK
dveřní křídlo bezfalcové, systém SIMPLE	50,00 (60,50)
bezfalcové dveřní křídlo, standardní nástěnný posuvný systém, LOFT nástěnný a skrytý ve stěně	13,00 (15,73)
pasivní dveřní křídlo pro dvoukřídle dveře, š. S2 v mm: 420-609	108,00 (130,68)
pasivní dveřní křídlo pro dvoukřídle dveře, š. S2 v mm: 610, 710, 810, 910	23,00 (27,83)
pasivní dveřní křídlo pro dvoukřídle dveře, š. S2 v mm: 1010	40,00 (48,40)
vysouvací těsnění	25,00 (30,25)

DOSTUPNÉ BARVY:

SKUPINA PP

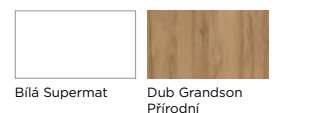

SKUPINA CPL

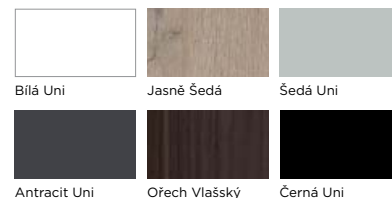

SKUPINA CLPL

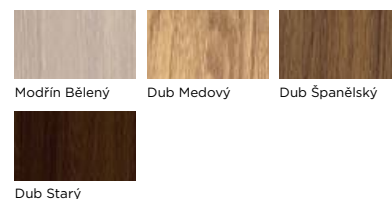

SKUPINA FF

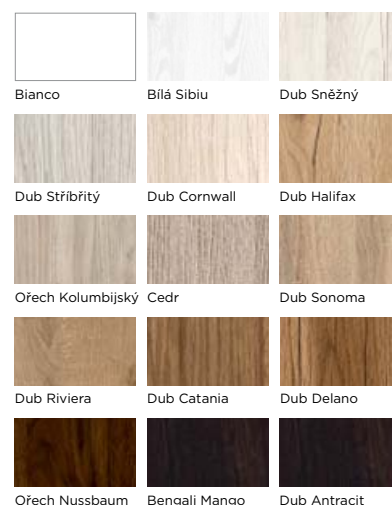



ELEGANTE EB-02, FF Dub Catania

ELEGANTE
EB /

BARVA: CPL Černá Uni



EB-01
Sklo:
Průhledné
VSG 2.2.1



EB-02
Sklo:
Lacomat
VSG 2.2.1

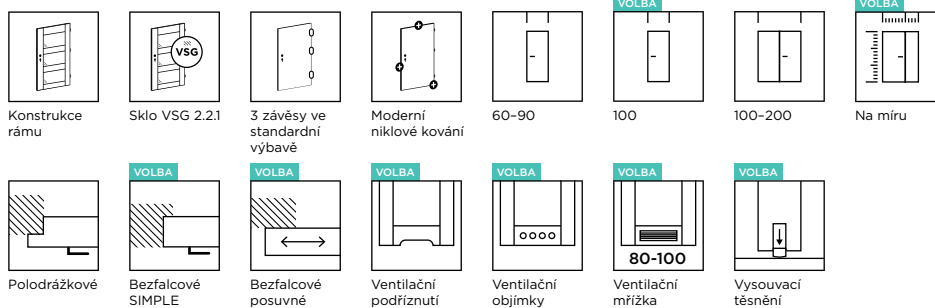

DOSTUPNÉ ŠÍŘKY

- „60“, „70“, „80“, „90“, další rozměry za příplatek

KONSTRUKCE

- stabilní konstrukce rámu z MDF

VARIANTY DVEŘNÍCH RÁMŮ

- pevný: dřevo a MDF
- nastavitelný: DIN, DUALE

VYBAVENÍ

- průhledné sklo VSG 2.2.1 nebo Lacomat VSG 2.2.1
- zadlabací zámek na klíč (lze vyměnit za zámek s blokadou, cylindrickou vložkou nebo bez spodního otvoru)
- šroubovací čepové závěsy, 3 ks

CENÍK

Skupina barev	Cena v EUR bez DPH (včetně DPH)	
	EB-01 Sklo: Průhledné VSG 2.2.1	EB-02 Sklo: Lacomat VSG 2.2.1
PP	363,00 (439,23)	415,00 (502,15)
CPL	350,00 (423,50)	403,00 (487,63)
CLPL	349,00 (422,29)	400,00 (484,00)
FF	338,00 (408,98)	390,00 (471,90)

MOŽNOSTI ZA PŘÍPLATEK

ATYPICKÁ ŠÍŘKA	PŘÍPLATEK
šířka „100“	18,00 (21,78)
šířka méně než „60“	108,00 (130,68)
atypická šířka	53,00 (64,13)

ATYPICKÁ VÝŠKA	PŘÍPLATEK
kratší do 13 mm	15,00 (18,15)
kratší nad 13 mm (individuální posouzení proveditelnosti)	55,00 (66,55)
delší do 517 mm (individuální posouzení proveditelnosti)	55,00 (66,55)
dodatečný závěs (nezbytný pro delší dveřní křídlo od 157 mm do 517 mm)	7,00 (8,47)
dodatečný závěs v bezfalcovém systému SIMPLE (nezbytný pro delší dveřní křídlo od 157 mm do 517 mm)	23,00 (27,83)
změna polohy zámku (vhodná pro dveře s atypickou výškou)	18,00 (21,78)

VENTILACE	PŘÍPLATEK
ventilační podříznutí	8,00 (9,68)
kovové ventilační objímky z niklu nebo bronzu (ks)	8,00 (9,68)
plastové ventilační objímky v barvách černá mat, bílá, zlatá, satén chrom nebo chrom (ks)	4,00 (4,84)
plastová ventilační mřížka v barvě stříbrná mat pro dveřní křídla „80“, „90“ a „100“	15,00 (18,15)

JINÉ	PŘÍPLATEK
dveřní křídlo bezfalcové, systém SIMPLE	50,00 (60,50)
bezfalcové dveřní křídlo, standardní nástěnný posuvný systém, LOFT nástěnný a skrytý ve stěně	13,00 (15,73)
pasivní dveřní křídlo pro dvoukřídlové dveře, š. S2 v mm: 420-609	108,00 (130,68)
pasivní dveřní křídlo pro dvoukřídlové dveře, š. S2 v mm: 610, 710, 810, 910	23,00 (27,83)
pasivní dveřní křídlo pro dvoukřídlové dveře, š. S2 v mm: 1010	40,00 (48,40)
vysouvací těsnění	25,00 (30,25)

DOSTUPNÉ BARVY:

SKUPINA PP

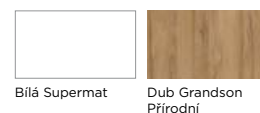

SKUPINA CPL

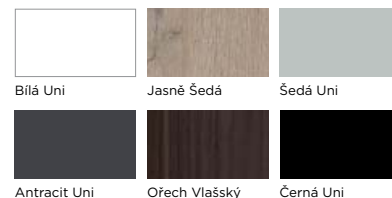

SKUPINA CLPL

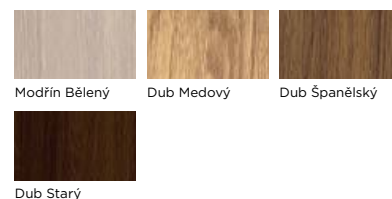

SKUPINA FF

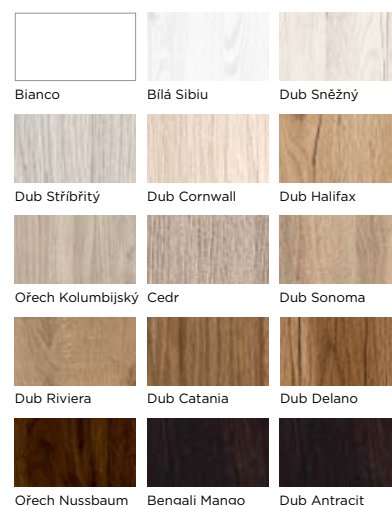

ELEGANTE EC-01, CPL Černá Uni

ELEGANTE EC /

BARVA: CPL Černá Uni



EC-01
Sklo:
Průhledné
VSG 2.2.1

EC-02
Sklo:
Lacomat
VSG 2.2.1

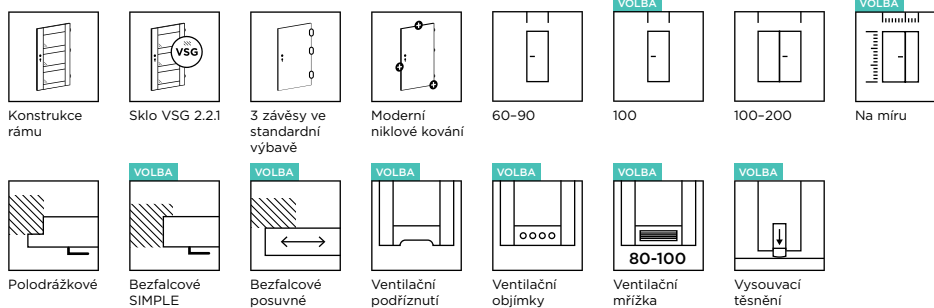

DOSTUPNÉ ŠÍŘKY

- „60“, „70“, „80“, „90“, další rozměry za příplatek

KONSTRUKCE

- stabilní konstrukce rámu z MDF

VARIANTY DVEŘNÍCH RÁMŮ

- pevný: dřevo a MDF
- nastavitelný: DIN, DUALE

VYBAVENÍ

- průhledné sklo VSG 2.2.1 nebo Lacomat VSG 2.2.1
- zadlabací zámek na klíč (lze vyměnit za zámek s blokadou, cylindrickou vložkou nebo bez spodního otvoru)
- šroubovací čepové závěsy, 3 ks

CENÍK

Skupina barev	Cena v EUR bez DPH (včetně DPH)	
	EC-01 Sklo: Průhledné VSG 2.2.1	EC-02 Sklo: Lacomat VSG 2.2.1
PP	363,00 (439,23)	415,00 (502,15)
CPL	350,00 (423,50)	403,00 (487,63)
CLPL	349,00 (422,29)	400,00 (484,00)
FF	338,00 (408,98)	390,00 (471,90)

MOŽNOSTI ZA PŘÍPLATEK

ATYPICKÁ ŠÍŘKA

ATYPICKÁ ŠÍŘKA	PŘÍPLATEK
šířka „100“	18,00 (21,78)
šířka méně než „60“	108,00 (130,68)
atypická šířka	53,00 (64,13)

ATYPICKÁ VÝŠKA

kratší do 13 mm	15,00 (18,15)
kratší nad 13 mm (individuální posouzení proveditelnosti)	55,00 (66,55)
delší do 517 mm (individuální posouzení proveditelnosti)	55,00 (66,55)
dodatečný závěs (nezbytný pro delší dveřní křídlo od 157 mm do 517 mm)	7,00 (8,47)
dodatečný závěs v bezfalcovém systému SIMPLE (nezbytný pro delší dveřní křídlo od 157 mm do 517 mm)	23,00 (27,83)
změna polohy zámku (vhodná pro dveře s atypickou výškou)	18,00 (21,78)

VENTILACE

ventilační podříznutí	8,00 (9,68)
kovové ventilační objímky z niklu nebo bronzu (ks)	8,00 (9,68)
plastové ventilační objímky v barvách černá mat, bílá, zlatá, satén chrom nebo chrom (ks)	4,00 (4,84)
plastová ventilační mřížka v barvě stříbrná mat pro dveřní křídla „80“, „90“ a „100“	15,00 (18,15)

JINÉ

dveřní křídlo bezfalcové, systém SIMPLE	50,00 (60,50)
bezfalcové dveřní křídlo, standardní nástěnný posuvný systém, LOFT nástěnný a skrytý ve stěně	13,00 (15,73)
pasivní dveřní křídlo pro dvoukřídlové dveře, š. S2 v mm: 420-609	108,00 (130,68)
pasivní dveřní křídlo pro dvoukřídlové dveře, š. S2 v mm: 610, 710, 810, 910	23,00 (27,83)
pasivní dveřní křídlo pro dvoukřídlové dveře, š. S2 v mm: 1010	40,00 (48,40)
vysouvací těsnění	25,00 (30,25)

DOSTUPNÉ BARVY:

SKUPINA PP

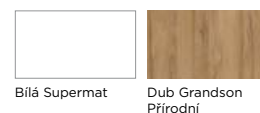

SKUPINA CPL

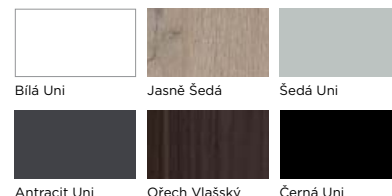

SKUPINA CLPL

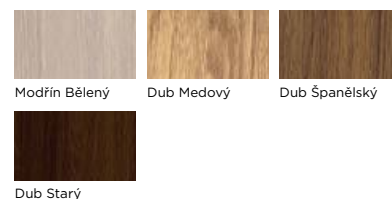

SKUPINA FF

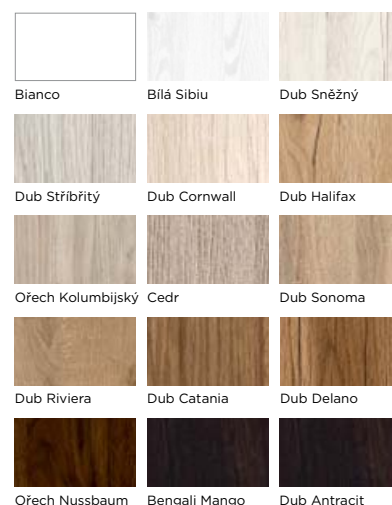



ELEGANTE-ED-02, FF Sněžný dub

ELEGANTE
ED /

BARVA: CPL Černá Uni



ED-01
Sklo:
Průhledné
VSG 2.2.1

ED-02
Sklo:
Lacomat
VSG 2.2.1

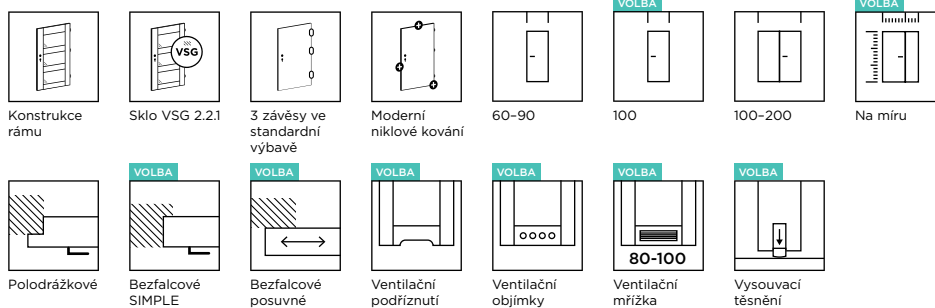

DOSTUPNÉ ŠÍŘKY

- „60“, „70“, „80“, „90“, další rozměry za příplatek

KONSTRUKCE

- stabilní konstrukce rámu z MDF

VARIANTY DVEŘNÍCH RÁMŮ

- pevný: dřevo a MDF
- nastavitelný: DIN, DUALE

VYBAVENÍ

- průhledné sklo VSG 2.2.1 nebo Lacomat VSG 2.2.1
- zadlabací zámek na klíč (lze vyměnit za zámek s blokadou, cylindrickou vložkou nebo bez spodního otvoru)
- šroubovací čepové závěsy, 3 ks

CENÍK

Skupina barev	Cena v EUR bez DPH (včetně DPH)	
	ED-01 Sklo: Průhledné VSG 2.2.1	ED-02 Sklo: Lacomat VSG 2.2.1
PP	363,00 (439,23)	415,00 (502,15)
CPL	350,00 (423,50)	403,00 (487,63)
CLPL	349,00 (422,29)	400,00 (484,00)
FF	338,00 (408,98)	390,00 (471,90)

MOŽNOSTI ZA PŘÍPLATEK

ATYPICKÁ ŠÍŘKA	PŘÍPLATEK
šířka „100“	18,00 (21,78)
šířka méně než „60“	108,00 (130,68)
atypická šířka	53,00 (64,13)

ATYPICKÁ VÝŠKA	PŘÍPLATEK
kratší do 13 mm	15,00 (18,15)
kratší nad 13 mm (individuální posouzení proveditelnosti)	55,00 (66,55)
delší do 517 mm (individuální posouzení proveditelnosti)	55,00 (66,55)
dodatečný závěs (nezbytný pro delší dveřní křídlo od 157 mm do 517 mm)	7,00 (8,47)
dodatečný závěs v bezfalcovém systému SIMPLE (nezbytný pro delší dveřní křídlo od 157 mm do 517 mm)	23,00 (27,83)
změna polohy zámku (vhodná pro dveře s atypickou výškou)	18,00 (21,78)

VENTILACE	PŘÍPLATEK
ventilační podříznutí	8,00 (9,68)
kovové ventilační objímky z niklu nebo bronz (ks)	8,00 (9,68)
plastové ventilační objímky v barvách černá mat, bílá, zlatá, satén chrom nebo chrom (ks)	4,00 (4,84)
plastová ventilační mřížka v barvě stříbrná mat pro dveřní křídla „80“, „90“ a „100“	15,00 (18,15)

JINÉ	PŘÍPLATEK
dveřní křídlo bezfalcové, systém SIMPLE	50,00 (60,50)
bezfalcové dveřní křídlo, standardní nástěnný posuvný systém, LOFT nástěnný a skrytý ve stěně	13,00 (15,73)
pasivní dveřní křídlo pro dvoukřídlové dveře, š. S2 v mm: 420-609	108,00 (130,68)
pasivní dveřní křídlo pro dvoukřídlové dveře, š. S2 v mm: 610, 710, 810, 910	23,00 (27,83)
pasivní dveřní křídlo pro dvoukřídlové dveře, š. S2 v mm: 1010	40,00 (48,40)
vysouvací těsnění	25,00 (30,25)

DOSTUPNÉ BARVY:

SKUPINA PP

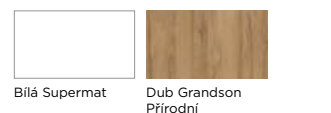

SKUPINA CPL

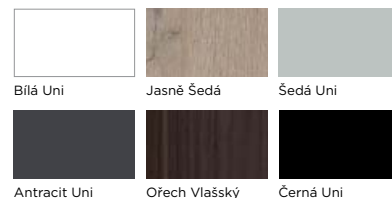

SKUPINA CLPL

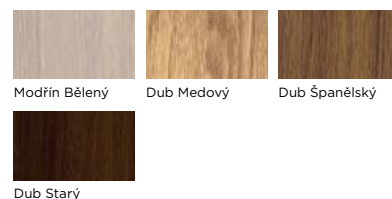

SKUPINA FF

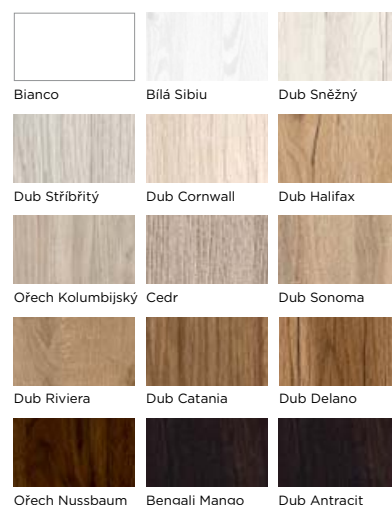

NOVINKA

ELEGANTE EE-01, CPL Bílá Uni

ELEGANTE EE /

BARVA: CPL Bílá Uni

DŮLEŽITÉ

Odstín bílého
kříže na skle nejlépe
ladí k barvě CPL Bílá Uni.



EE-01
Sklo:
Průhledné
VSG 2.2.1

EE-02
Sklo:
Lacomat
VSG 2.2.1

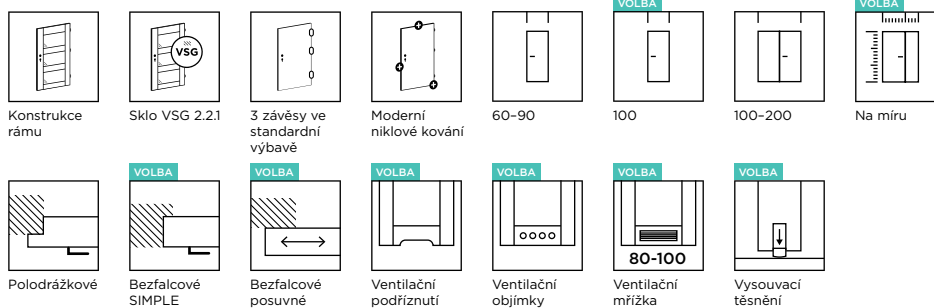

DOSTUPNÉ ŠÍŘKY

- „60“, „70“, „80“, „90“, další rozměry za příplatek

KONSTRUKCE

- stabilní konstrukce rámu z MDF

VARIANTY DVEŘNÍCH RÁMŮ

- pevný: dřevo a MDF
- nastavitelný: DIN, DUALE

VYBAVENÍ

- průhledné sklo VSG 2.2.1 nebo Lacomat VSG 2.2.1
- zadlabací zámek na klíč (lze vyměnit za zámek s blokadou, cylindrickou vložkou nebo bez spodního otvoru)
- šroubovací čepové závěsy, 3 ks

CENÍK

Skupina barev	Cena v EUR bez DPH (včetně DPH)	
	EE-01 Sklo: Průhledné VSG 2.2.1	EE-02 Sklo: Lacomat VSG 2.2.1
PP	363,00 (439,23)	415,00 (502,15)
CPL	350,00 (423,50)	403,00 (487,63)
CLPL	349,00 (422,29)	400,00 (484,00)
FF	338,00 (408,98)	390,00 (471,90)

MOŽNOSTI ZA PŘÍPLATEK

ATYPICKÁ ŠÍŘKA	PŘÍPLATEK
šířka „100“	18,00 (21,78)
šířka méně než „60“	108,00 (130,68)
atypická šířka	53,00 (64,13)

ATYPICKÁ VÝŠKA	PŘÍPLATEK
kratší do 13 mm	15,00 (18,15)
kratší nad 13 mm (individuální posouzení proveditelnosti)	55,00 (66,55)
delší do 517 mm (individuální posouzení proveditelnosti)	55,00 (66,55)
dodatečný závěs (nezbytný pro delší dveřní křídlo od 157 mm do 517 mm)	7,00 (8,47)
dodatečný závěs v bezfalcovém systému SIMPLE (nezbytný pro delší dveřní křídlo od 157 mm do 517 mm)	23,00 (27,83)
změna polohy zámku (vhodná pro dveře s atypickou výškou)	18,00 (21,78)

VENTILACE	PŘÍPLATEK
ventilacní podříznutí	8,00 (9,68)
kovové ventilacní objímky z niklu nebo bronzu (ks)	8,00 (9,68)
plastové ventilacní objímky v barvách černá mat, bílá, zlatá, satén chrom nebo chrom (ks)	4,00 (4,84)
plastová ventilacní mřížka v barvě stříbrná mat pro dveřní křídla „80“, „90“ a „100“	15,00 (18,15)

JINÉ	PŘÍPLATEK
dveřní křídlo bezfalcové, systém SIMPLE	50,00 (60,50)
bezfalcové dveřní křídlo, standardní nástěnný posuvný systém, LOFT nástěnný a skrytý ve stěně	13,00 (15,73)
pasivní dveřní křídlo pro dvoukřídlové dveře, š. S2 v mm: 420-609	108,00 (130,68)
pasivní dveřní křídlo pro dvoukřídlové dveře, š. S2 v mm: 610, 710, 810, 910	23,00 (27,83)
pasivní dveřní křídlo pro dvoukřídlové dveře, š. S2 v mm: 1010	40,00 (48,40)
vysouvací těsnění	25,00 (30,25)

DOSTUPNÉ BARVY:

SKUPINA PP

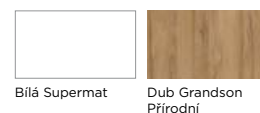

SKUPINA CPL

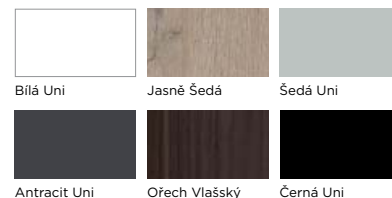

SKUPINA CLPL

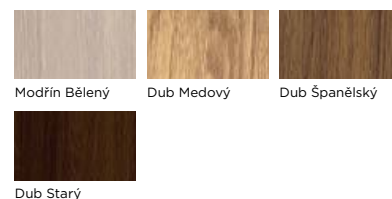

SKUPINA FF

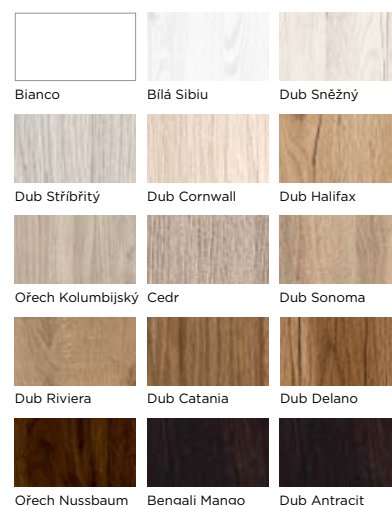

NOVINKA



ELEGANTE EF-01, CPL Antracit Uni

ELEGANTE
EF

BARVA: CPL Antracit Uni

DŮLEŽITÉ

Odstín bílého
kříže na skle nejlépe
ladí k barvě CPL Bílá Uni.



EF-01
Sklo:
Průhledné
VSG 2.2.1

EF-02
Sklo:
Lacomat
VSG 2.2.1

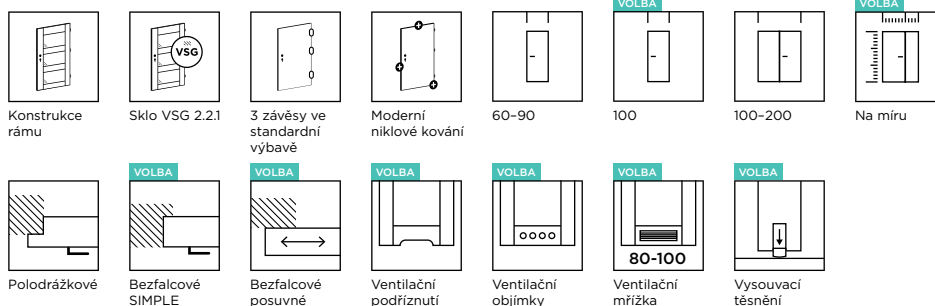

DOSTUPNÉ ŠÍŘKY

- „60“, „70“, „80“, „90“, další rozměry za příplatek

KONSTRUKCE

- stabilní konstrukce rámu z MDF

VARIANTY DVEŘNÍCH RÁMŮ

- pevný: dřevo a MDF
- nastavitelný: DIN, DUALE

VYBAVENÍ

- průhledné sklo VSG 2.2.1 nebo Lacomat VSG 2.2.1
- zadlabací zámek na klíč (lze vyměnit za zámek s blokadou, cylindrickou vložkou nebo bez spodního otvoru)
- šroubovací čepové závěsy, 3 ks

CENÍK

Skupina barev	Cena v EUR bez DPH (včetně DPH)	
	EF-01 Sklo: Průhledné VSG 2.2.1	EF-02 Sklo: Lacomat VSG 2.2.1
PP	363,00 (439,23)	415,00 (502,15)
CPL	350,00 (423,50)	403,00 (487,63)
CLPL	349,00 (422,29)	400,00 (484,00)
FF	338,00 (408,98)	390,00 (471,90)

MOŽNOSTI ZA PŘÍPLATEK

ATYPICKÁ ŠÍŘKA	PŘÍPLATEK
šířka „100“	18,00 (21,78)
šířka méně než „60“	108,00 (130,68)
atypická šířka	53,00 (64,13)

ATYPICKÁ VÝŠKA	PŘÍPLATEK
kratší do 13 mm	15,00 (18,15)
kratší nad 13 mm (individuální posouzení proveditelnosti)	55,00 (66,55)
delší do 517 mm (individuální posouzení proveditelnosti)	55,00 (66,55)
dodatečný závěs (nezbytný pro delší dveřní křídlo od 157 mm do 517 mm)	7,00 (8,47)
dodatečný závěs v bezfalcovém systému SIMPLE (nezbytný pro delší dveřní křídlo od 157 mm do 517 mm)	23,00 (27,83)
změna polohy zámku (vhodná pro dveře s atypickou výškou)	18,00 (21,78)

VENTILACE	PŘÍPLATEK
ventilační podříznutí	8,00 (9,68)
kovové ventilační objímky z niklu nebo bronzu (ks)	8,00 (9,68)
plastové ventilační objímky v barvách černá mat, bílá, zlatá, satén chrom nebo chrom (ks)	4,00 (4,84)
plastová ventilační mřížka v barvě stříbrná mat pro dveřní křídla „80“, „90“ a „100“	15,00 (18,15)

JINÉ	PŘÍPLATEK
dveřní křídlo bezfalcové, systém SIMPLE	50,00 (60,50)
bezfalcové dveřní křídlo, standardní nástěnný posuvný systém, LOFT nástěnný a skrytý ve stěně	13,00 (15,73)
pasivní dveřní křídlo pro dvoukřídlové dveře, š. S2 v mm: 420-609	108,00 (130,68)
pasivní dveřní křídlo pro dvoukřídlové dveře, š. S2 v mm: 610, 710, 810, 910	23,00 (27,83)
pasivní dveřní křídlo pro dvoukřídlové dveře, š. S2 v mm: 1010	40,00 (48,40)
vysouvací těsnění	25,00 (30,25)

DOSTUPNÉ BARVY:

SKUPINA PP

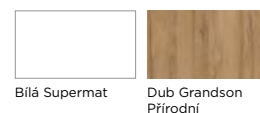

SKUPINA CPL

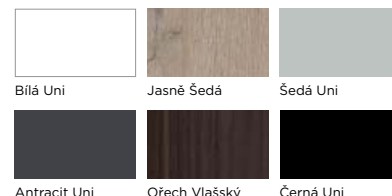

SKUPINA CLPL

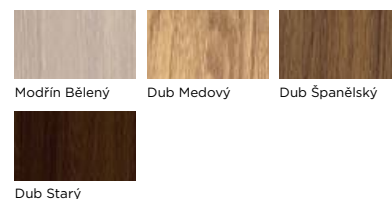

SKUPINA FF

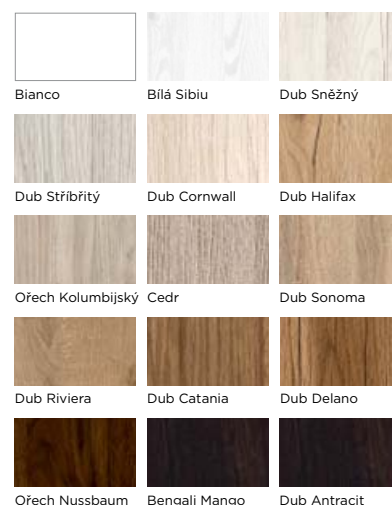

NOVINKA

ELEGANTE EG-01, CPL Šedá Uni

ELEGANTE
EG /

BARVA: CPL Šedá Uni

DŮLEŽITÉ

Odstín bílého
kříže na skle nejlépe
ladí k barvě CPL Bílá Uni.



EG-01
Sklo:
Průhledné
VSG 2.2.1

EG-02
Sklo:
Lacomat
VSG 2.2.1

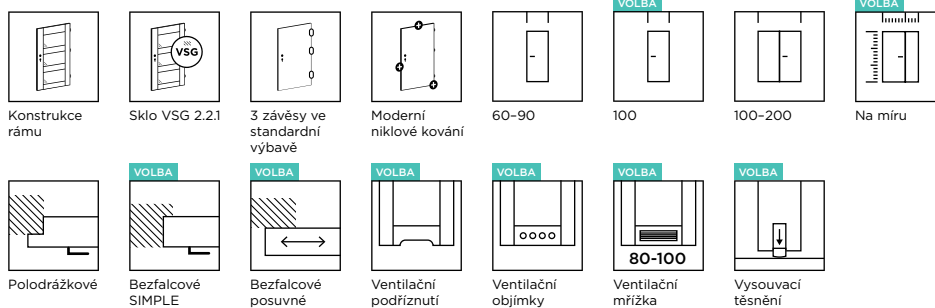

DOSTUPNÉ ŠÍŘKY

- „60“, „70“, „80“, „90“, další rozměry za příplatek

KONSTRUKCE

- stabilní konstrukce rámu z MDF

VARIANTY DVEŘNÍCH RÁMŮ

- pevný: dřevo a MDF
- nastavitelný: DIN, DUALE

VYBAVENÍ

- průhledné sklo VSG 2.2.1 nebo Lacomat VSG 2.2.1
- zadlabací zámek na klíč (lze vyměnit za zámek s blokadou, cylindrickou vložkou nebo bez spodního otvoru)
- šroubovací čepové závěsy, 3 ks

CENÍK

Skupina barev	Cena v EUR bez DPH (včetně DPH)	
	EG-01 Sklo: Průhledné VSG 2.2.1	EG-02 Sklo: Lacomat VSG 2.2.1
PP	363,00 (439,23)	415,00 (502,15)
CPL	350,00 (423,50)	403,00 (487,63)
CLPL	349,00 (422,29)	400,00 (484,00)
FF	338,00 (408,98)	390,00 (471,90)

MOŽNOSTI ZA PŘÍPLATEK

ATYPICKÁ ŠÍŘKA

ATYPICKÁ ŠÍŘKA	PŘÍPLATEK
šířka „100“	18,00 (21,78)
šířka méně než „60“	108,00 (130,68)
atypická šířka	53,00 (64,13)

ATYPICKÁ VÝŠKA

kratší do 13 mm	15,00 (18,15)
kratší nad 13 mm (individuální posouzení proveditelnosti)	55,00 (66,55)
delší do 517 mm (individuální posouzení proveditelnosti)	55,00 (66,55)
dodatečný závěs (nezbytný pro delší dveřní křídlo od 157 mm do 517 mm)	7,00 (8,47)
dodatečný závěs v bezfalcovém systému SIMPLE (nezbytný pro delší dveřní křídlo od 157 mm do 517 mm)	23,00 (27,83)
změna polohy zámku (vhodná pro dveře s atypickou výškou)	18,00 (21,78)

VENTILACE

ventilační podříznutí	8,00 (9,68)
kovové ventilační objímky z niklu nebo bronzu (ks)	8,00 (9,68)
plastové ventilační objímky v barvách černá mat, bílá, zlatá, satén chrom nebo chrom (ks)	4,00 (4,84)
plastová ventilační mřížka v barvě stříbrná mat pro dveřní křídla „80“, „90“ a „100“	15,00 (18,15)

JINÉ

dveřní křídlo bezfalcové, systém SIMPLE	50,00 (60,50)
bezfalcové dveřní křídlo, standardní nástěnný posuvný systém, LOFT nástěnný a skrytý ve stěně	13,00 (15,73)
pasivní dveřní křídlo pro dvoukřídlové dveře, š. S2 v mm: 420-609	108,00 (130,68)
pasivní dveřní křídlo pro dvoukřídlové dveře, š. S2 v mm: 610, 710, 810, 910	23,00 (27,83)
pasivní dveřní křídlo pro dvoukřídlové dveře, š. S2 v mm: 1010	40,00 (48,40)
vysouvací těsnění	25,00 (30,25)

DOSTUPNÉ BARVY:

SKUPINA PP

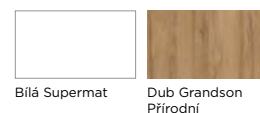

SKUPINA CPL

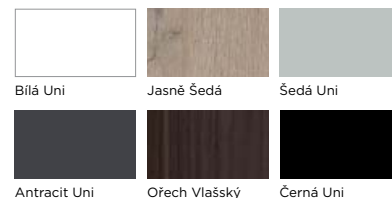

SKUPINA CLPL

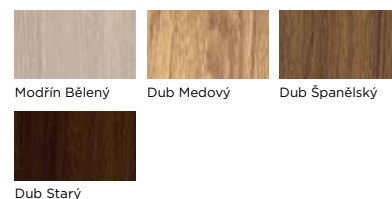

SKUPINA FF

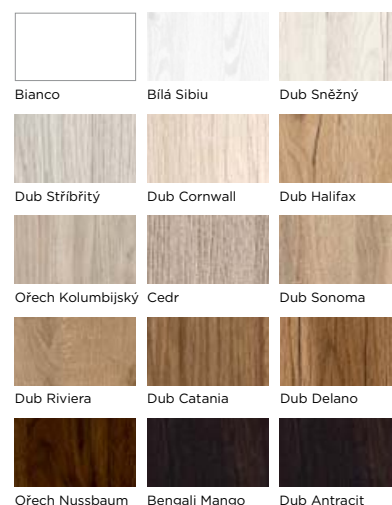

NOVINKA

ELEGANTE EH-02, CLPL Modřín bělený

ELEGANTE EH /

BARVA: CLPL Modřín bělený

DŮLEŽITÉ

Odstín bílého kříže na skle nejlépe ladí k barvě CPL Bílá Uni.



EH-01
Sklo:
Průhledné
VSG 2.2.1

EH-02
Sklo:
Lacomat
VSG 2.2.1

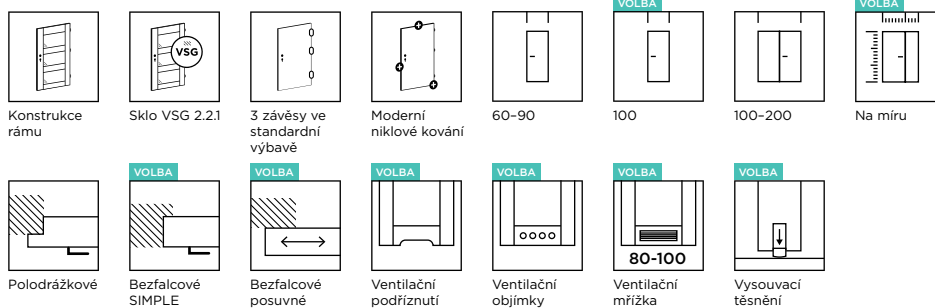

DOSTUPNÉ ŠÍŘKY

- „60“, „70“, „80“, „90“, další rozměry za příplatek

KONSTRUKCE

- stabilní konstrukce rámu z MDF

VARIANTY DVEŘNÍCH RÁMŮ

- pevný: dřevo a MDF
- nastavitelný: DIN, DUALE

VYBAVENÍ

- průhledné sklo VSG 2.2.1 nebo Lacomat VSG 2.2.1
- zadlabací zámek na klíč (lze vyměnit za zámek s blokadou, cylindrickou vložkou nebo bez spodního otvoru)
- šroubovací čepové závěsy, 3 ks

CENÍK

Skupina barev	Cena v EUR bez DPH (včetně DPH)	
	EH-01 Sklo: Průhledné VSG 2.2.1	EH-02 Sklo: Lacomat VSG 2.2.1
PP	363,00 (439,23)	415,00 (502,15)
CPL	350,00 (423,50)	403,00 (487,63)
CLPL	349,00 (422,29)	400,00 (484,00)
FF	338,00 (408,98)	390,00 (471,90)

MOŽNOSTI ZA PŘÍPLATEK

ATYPICKÁ ŠÍŘKA	PŘÍPLATEK
šířka „100“	18,00 (21,78)
šířka méně než „60“	108,00 (130,68)
atypická šířka	53,00 (64,13)

ATYPICKÁ VÝŠKA	PŘÍPLATEK
kratší do 13 mm	15,00 (18,15)
kratší nad 13 mm (individuální posouzení proveditelnosti)	55,00 (66,55)
delší do 517 mm (individuální posouzení proveditelnosti)	55,00 (66,55)
dodatečný závěs (nezbytný pro delší dveřní křídlo od 157 mm do 517 mm)	7,00 (8,47)
dodatečný závěs v bezfalcovém systému SIMPLE (nezbytný pro delší dveřní křídlo od 157 mm do 517 mm)	23,00 (27,83)
změna polohy zámku (vhodná pro dveře s atypickou výškou)	18,00 (21,78)

VENTILACE	PŘÍPLATEK
ventilací podříznutí	8,00 (9,68)
kovové ventilací objímky z niklu nebo bronz (ks)	8,00 (9,68)
plastové ventilací objímky v barvách černá mat, bílá, zlatá, satén chrom nebo chrom (ks)	4,00 (4,84)
plastová ventilací mřížka v barvě stříbrná mat pro dveřní křídla „80“, „90“ a „100“	15,00 (18,15)

JINÉ	PŘÍPLATEK
dveřní křídlo bezfalcové, systém SIMPLE	50,00 (60,50)
bezfalcové dveřní křídlo, standardní nástěnný posuvný systém, LOFT nástěnný a skrytý ve stěně	13,00 (15,73)
pasivní dveřní křídlo pro dvoukřídlové dveře, š. S2 v mm: 420-609	108,00 (130,68)
pasivní dveřní křídlo pro dvoukřídlové dveře, š. S2 v mm: 610, 710, 810, 910	23,00 (27,83)
pasivní dveřní křídlo pro dvoukřídlové dveře, š. S2 v mm: 1010	40,00 (48,40)
vysouvací těsnění	25,00 (30,25)

DOSTUPNÉ BARVY:

SKUPINA PP

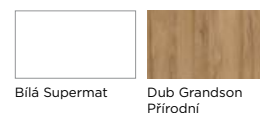

SKUPINA CPL

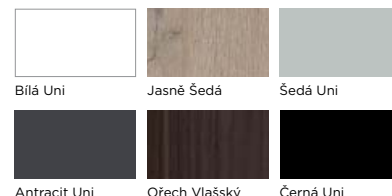

SKUPINA CLPL

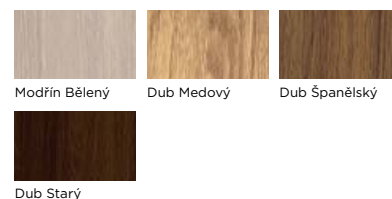

SKUPINA FF

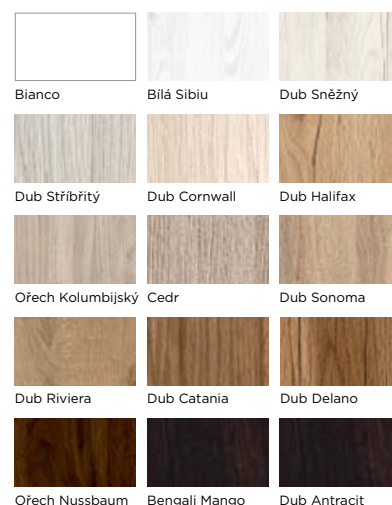



PRESTIGE PO-02, CPL Bílá Uni

INTERIÉROVÉ DVEŘE

／ **PRESTIGE**

Nenápadný doplněk interiéru nebo výrazný kontrast?
Dveře z kolekce PRESTIGE v sobě spojují eleganci
a neotřelý design. Poskytují soukromí a dodávají
interiéru jedinečný ráz.



BARVA: FF Dub Riviera



PA-01

PA-02

PA-03

PA-04

PA-05

PA-06

PA-07

PA-08

PA-09

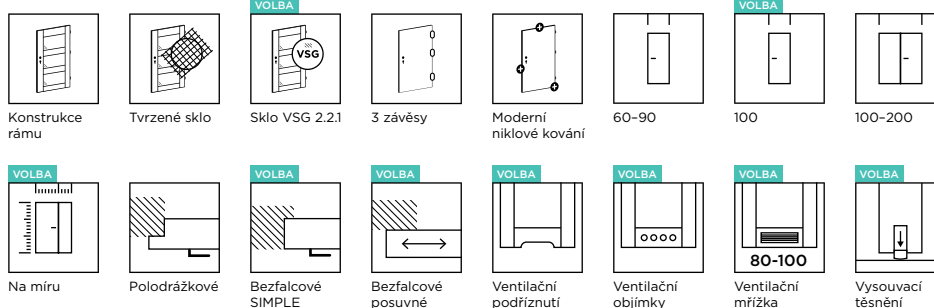

DOSTUPNÉ ŠÍŘKY

- „60“, „70“, „80“, „90“, další rozměry za příplatek

KONSTRUKCE

- stabilní konstrukce rámu z MDF

VARIANTY DVEŘNÍCH RÁMŮ

- pevný: dřevo a MDF
- nastavitelný: DIN, DUALE

VYBAVENÍ

- tvrdé saténové sklo o tloušťce 4 mm
- volitelné: saténové nebo černé sklo VSG 2.2.1, oboustranně hladké
- zadlabací zámek na klíč (lze vyměnit za zámeček s blokadou, cylindrickou vložkou nebo bez spodního otvoru)
- šroubovací čepové závěsy, 3 ks

CENÍK

Skupina barev	Cena v EUR bez DPH (včetně DPH)	
	Sklo: Saténové tvrzené	Sklo: Satén VSG 2.2.1
CPL	186,00 (225,06)	cena ve vedlejším sloupci + příplatek podle níže uvedeného tabulky
CLPL	183,00 (221,43)	
FF	162,00 (196,02)	

PŘÍPLATEK ZA ZMĚNU ZASKLENÍ - SATÉNOVÉ SKLO VSG 2.2.1

PA-02	PA-03	PA-04	PA-05	PA-06	PA-07	PA-08	PA-09
65,00 (78,65)	28,00 (33,88)	37,00 (44,77)	47,00 (56,87)	28,00 (33,88)	19,00 (22,99)	37,00 (44,77)	56,00 (67,76)

Saténové sklo VSG 2.2.1 je možné nahradit černým sklem VSG 2.2.1 za příplatek 50 %.

MOŽNOSTI ZA PŘÍPLATEK

ATYPICKÁ ŠÍŘKA	PŘÍPLATEK
šířka „100“	18,00 (21,78)
šířka méně než „60“	108,00 (130,68)
atypická šířka, dveřní křídlo se sklem Satin deco, Lacomat nebo Satén VSG 2.2.1	53,00 (64,13)
ATYPICKÁ VÝŠKA	PŘÍPLATEK
kratší do 13 mm	15,00 (18,15)
kratší nad 13 mm (individuální posouzení proveditelnosti) dveřní křídlo se sklem Satin deco, Lacomat nebo Satén VSG 2.2.1.	55,00 (66,55)
delší do 517 mm (individuální posouzení proveditelnosti) dveřní křídlo se sklem Satin deco, Lacomat nebo Satén VSG 2.2.1.	55,00 (66,55)
úprava modelu z důvodu atypické výšky dveřního křídla (platí pro delší a kratší křídla nad 13 mm)	25,00 (30,25)
dodatečný závěs (nezbytný pro delší dveřní křídlo od 157 mm do 517 mm)	7,00 (8,47)
dodatečný závěs v bezfalcovém systému SIMPLE (nezbytný pro delší dveřní křídlo od 157 mm do 517 mm)	23,00 (27,83)
změna polohy zámku (vhodná pro dveře s atypickou výškou)	18,00 (21,78)
VENTILACE	PŘÍPLATEK
ventilační podříznutí	8,00 (9,68)
kovové ventilační objímky z niklu nebo bronzu (ks)	8,00 (9,68)
plastové ventilační objímky v barvách černá mat, bílá, zlatá, satén chrom nebo chrom (ks)	4,00 (4,84)
plastová ventilační mřížka v barvě stříbrná mat pro dveřní křídla „80“, „90“ a „100“	15,00 (18,15)
JINÉ	PŘÍPLATEK
dveřní křídlo bezfalcové, systém SIMPLE	50,00 (60,50)
bezfalcové dveřní křídlo, standardní nástěnný posuvný systém, LOFT nástěnný a skrytý ve stěně	13,00 (15,73)
pasivní dveřní křídlo pro dvoukřídlové dveře, š. S2 v mm: 420-609	108,00 (130,68)
pasivní dveřní křídlo pro dvoukřídlové dveře, š. S2 v mm: 610, 710, 810, 910	23,00 (27,83)
pasivní dveřní křídlo pro dvoukřídlové dveře, š. S2 v mm: 1010	40,00 (48,40)
vysouvací těsnění	25,00 (30,25)

DOSTUPNÉ BARVY:

SKUPINA CPL

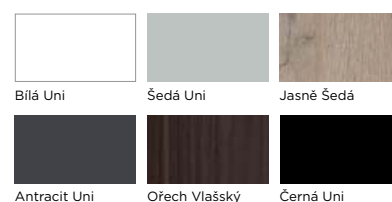

SKUPINA CLPL

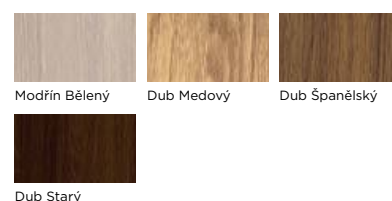

SKUPINA FF

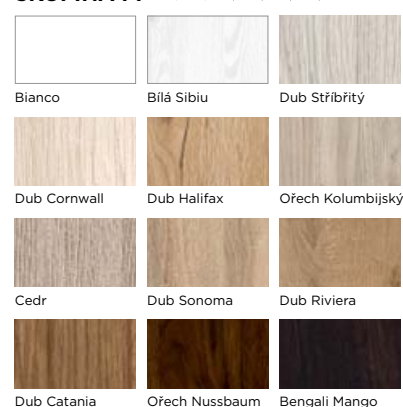

PRESTIGE AN-02, FF Bianco

PRESTIGE AN /



BARVA: FF Ořech Kolumbijský



AN-01



AN-02



AN-03



AN-04



AN-05

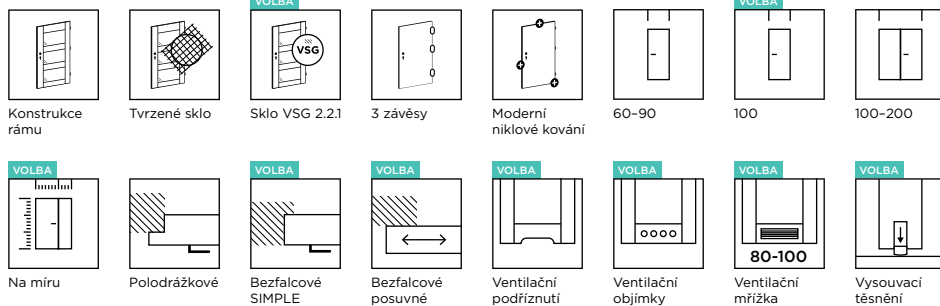

DOSTUPNÉ ŠÍŘKY

- „60“, „70“, „80“, „90“, další rozměry za příplatek

KONSTRUKCE

- stabilní konstrukce rámu z MDF

VARIANTY DVEŘNÍCH RÁMŮ

- pevný: dřevo a MDF
- nastavitelný: DIN, DUALE

VYBAVENÍ

- tvrzené saténové sklo o tloušťce 4 mm
- volitelně: saténové nebo černé sklo VSG 2.2.1, oboustranně hladké
- zadlabací zámek na klíč (lze vyměnit za zámeček s blokadou, cylindrickou vložkou nebo bez spodního otvoru)
- šroubovací čepové závěsy, 3 ks

CENÍK

Skupina barev	Cena v EUR bez DPH (včetně DPH)	
	Sklo: Saténové tvrzené	Sklo: Satén VSG 2.2.1
PP	195,00 (235,95)	
CPL	180,00 (217,80)	Cena ve vedlejším sloupci + příplatek podle níže uvedené tabulky
CLPL	177,00 (214,17)	
FF	153,00 (185,13)	

PŘÍPLATEK ZA ZMĚNU ZASKLENÍ - SATÉNOVÉ SKLO VSG 2.2.1

AN-02	AN-03	AN-04	AN-05
42,00 (50,82)	14,00 (16,94)	28,00 (33,88)	35,00 (42,35)

Saténové sklo VSG 2.2.1 je možné nahradit černým sklem VSG 2.2.1 za příplatek 50 %.

MOŽNOSTI ZA PŘÍPLATEK

ATYPICKÁ ŠÍŘKA	PŘÍPLATEK
šířka „100“	18,00 (21,78)
šířka méně než „60“	108,00 (130,68)
atypická šířka, dveřní křídlo se sklem Satin deco, Lacomat nebo Satén VSG 2.2.1	53,00 (64,13)
ATYPICKÁ VÝŠKA	PŘÍPLATEK
kratší do 13 mm	15,00 (18,15)
kratší nad 13 mm (individuální posouzení proveditelnosti)	
dveřní křídlo se sklem Satin deco, Lacomat nebo Satén VSG 2.2.1	55,00 (66,55)
delší do 517 mm (individuální posouzení proveditelnosti)	
dveřní křídlo se sklem Satin deco, Lacomat nebo Satén VSG 2.2.1	55,00 (66,55)
úprava modelu z důvodu atypické výšky dveřního křídla (platí pro delší a kratší křídla nad 13 mm)	25,00 (30,25)
dodatečný závěs (nezbytný pro delší dveřní křídlo od 157 mm do 517 mm)	7,00 (8,47)
dodatečný závěs v bezfalcovém systému SIMPLE (nezbytný pro delší dveřní křídlo od 157 mm do 517 mm)	23,00 (27,83)
změna polohy zámků (vhodná pro dveře s atypickou výškou)	18,00 (21,78)
VENTILACE	PŘÍPLATEK
ventilační podříznutí	8,00 (9,68)
kovové ventilační objímky z niklu nebo bronzu (ks)	8,00 (9,68)
plastové ventilační objímky v barvách černá mat, bílá, zlatá, satén chrom nebo chrom (ks)	4,00 (4,84)
plastová ventilační mřížka v barvě stříbrná mat pro dveřní křídla „80“, „90“ a „100“	15,00 (18,15)
JINÉ	PŘÍPLATEK
dveřní křídlo bezfalcové, systém SIMPLE	50,00 (60,50)
bezfalcové dveřní křídlo, standardní nastěnný posuvný systém, LOFT nástěnný a skrytý ve stěně	13,00 (15,73)
pasivní dveřní křídlo pro dvoukřídlové dveře, š. S2 v mm: 420-609	108,00 (130,68)
pasivní dveřní křídlo pro dvoukřídlové dveře, š. S2 v mm: 610, 710, 810, 910	23,00 (27,83)
pasivní dveřní křídlo pro dvoukřídlové dveře, š. S2 v mm: 1010	40,00 (48,40)
vysouvací těsnění	25,00 (30,25)

DOSTUPNÉ BARVY:

SKUPINA PP

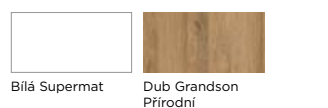

SKUPINA CPL

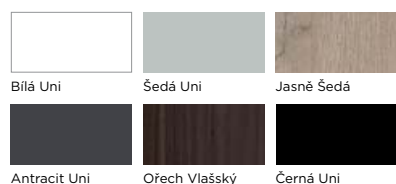

SKUPINA CLPL

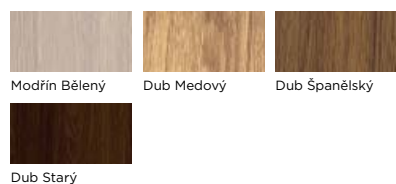

SKUPINA FF

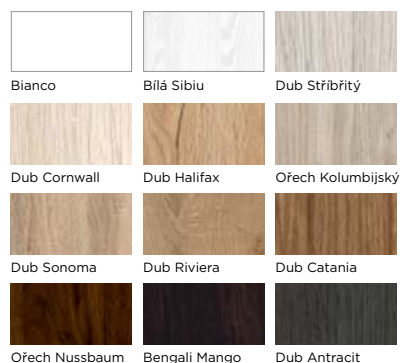

PRESTIGE PB-02, CPL Bílá Uni

PRESTIGE PB /



BARVA: FF Ořech Nussbaum



PB-01

PB-02

PB-03

PB-04

PB-05

PB-06

PB-07

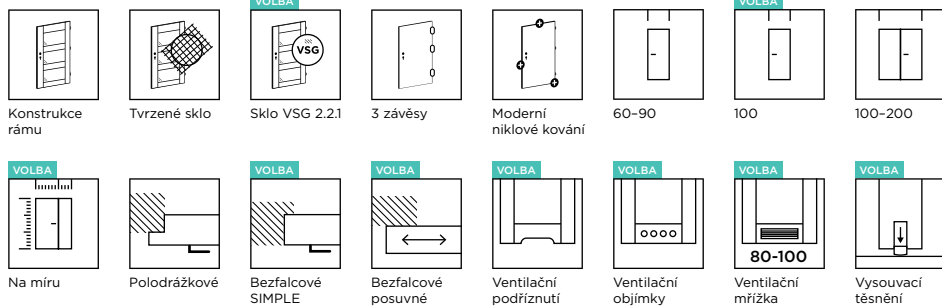

DOSTUPNÉ ŠÍŘKY

- „60“, „70“, „80“, „90“, další rozměry za příplatek

KONSTRUKCE

- stabilní konstrukce rámu z MDF

VARIANTY DVEŘNÍCH RÁMŮ

- pevný: dřevo a MDF
- nastavitelný: DIN, DUALE

VYBAVENÍ

- tvrdé saténové sklo o tloušťce 4 mm
- volitelně: saténové nebo černé sklo VSG 2.2.1, oboustranně hladké
- zadlabací zámek na klíč (lze vyměnit za zámeček s blokadou, cylindrickou vložkou nebo bez spodního otvoru)
- šroubovací čepové závěsy, 3 ks

CENÍK

Skupina barev	Cena v EUR bez DPH (včetně DPH)	
	Sklo: Saténové tvrzené	Sklo: Satén VSG 2.2.1
PP	202,00 (244,42)	
CPL	185,00 (223,85)	Cena ve vedlejším sloupci + příplatek podle níže uvedených tabulek
CLPL	182,00 (220,22)	
FF	155,00 (187,55)	

PŘÍPLATEK ZA ZMĚNU ZASKLENÍ - SATÉNOVÉ SKLO VSG 2.2.1

PB-02	PB-03	PB-04	PB-05	PB-06	PB-07
37,00 (44,77)	16,00 (19,36)	21,00 (25,41)	27,00 (32,67)	16,00 (19,36)	32,00 (38,72)

Saténové sklo VSG 2.2.1 je možné nahradit černým sklem VSG 2.2.1 za příplatek 50 %.

MOŽNOSTI ZA PŘÍPLATEK

ATYPICKÁ ŠÍŘKA	PŘÍPLATEK
šířka „100“	18,00 (21,78)
šířka méně než „60“	108,00 (130,68)
atypická šířka, dveřní křídlo se sklem Satin deco, Lacomat nebo Satén VSG 2.2.1	53,00 (64,13)

ATYPICKÁ VÝŠKA	PŘÍPLATEK
kratší do 13 mm	15,00 (18,15)
kratší nad 13 mm (individuální posouzení proveditelnosti)	
dveřní křídlo se sklem Satin deco, Lacomat nebo Satén VSG 2.2.1	55,00 (66,55)
delší do 517 mm (individuální posouzení proveditelnosti)	
dveřní křídlo se sklem Satin deco, Lacomat nebo Satén VSG 2.2.1	55,00 (66,55)
úprava modelu z důvodu atypické výšky dveřního křídla (platí pro delší a kratší křídla nad 13 mm)	25,00 (30,25)
dodatečný závěs (nezbytný pro delší dveřní křídlo od 157 mm do 517 mm)	7,00 (8,47)
dodatečný závěs v bezfalcovém systému SIMPLE (nezbytný pro delší dveřní křídlo od 157 mm do 517 mm)	23,00 (27,83)
změna polohy zámků (vhodná pro dveře s atypickou výškou)	18,00 (21,78)

VENTILACE	PŘÍPLATEK
ventiláčnická podříznutí	8,00 (9,68)
kovové ventiláčnické objímky z niklu nebo bronzu (ks)	8,00 (9,68)
plastové ventiláčnické objímky v barvách černá mat, bílá, zlatá, satén chrom nebo chrom (ks)	4,00 (4,84)
plastová ventiláčnická mřížka v barvě stříbrná mat pro dveřní křídla „80“, „90“ a „100“	15,00 (18,15)

JINÉ	PŘÍPLATEK
dveřní křídlo bezfalcové, systém SIMPLE	50,00 (60,50)
bezfalcové dveřní křídlo, standardní nástěnný posuvný systém, LOFT nástěnný a skrytý ve stěně	13,00 (15,73)
pasivní dveřní křídlo pro dvoukřídlové dveře, š. S2 v mm: 420-609	108,00 (130,68)
pasivní dveřní křídlo pro dvoukřídlové dveře, š. S2 v mm: 610, 710, 810, 910	23,00 (27,83)
pasivní dveřní křídlo pro dvoukřídlové dveře, š. S2 v mm: 1010	40,00 (48,40)
vysouvací těsnění	25,00 (30,25)

DOSTUPNÉ BARVY:

SKUPINA PP

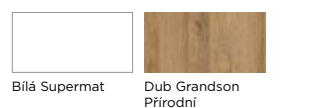

SKUPINA CPL

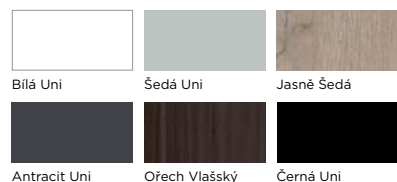

SKUPINA CLPL

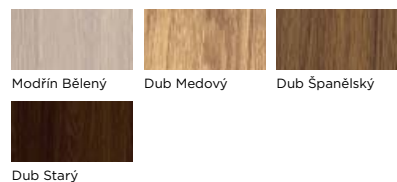

SKUPINA FF

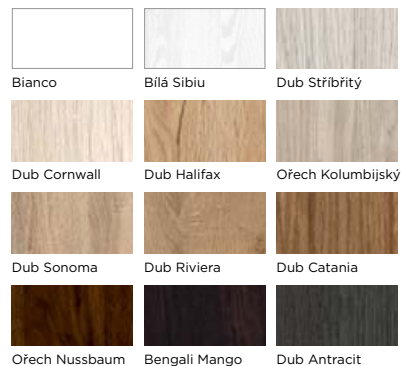

PRESTIGE PC-02, FF Ořech Nussbaum

PRESTIGE PC /



BARVA: FF Dub Sonoma



PC-01



PC-02



PC-03



PC-04



PC-05



PC-06

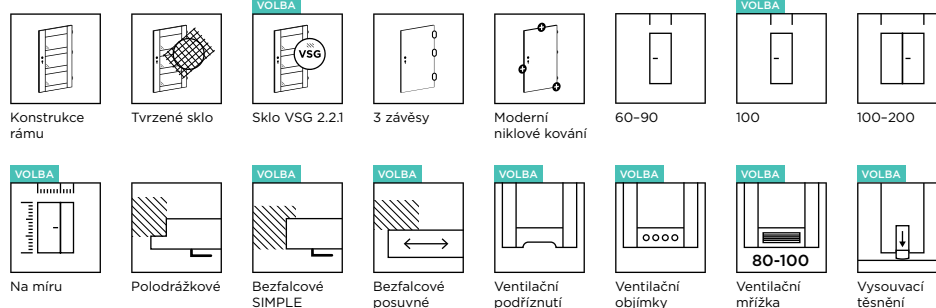

DOSTUPNÉ ŠÍŘKY

- „60“, „70“, „80“, „90“, další rozměry za příplatek

KONSTRUKCE

- stabilní konstrukce rámu z MDF

VARIANTY DVEŘNÍCH RÁMŮ

- pevný: dřevo a MDF
- nastavitelný: DIN, DUALE

VYBAVENÍ

- tvrdé saténové sklo o tloušťce 4 mm
- volitelně: saténové nebo černé sklo VSG 2.2.1, oboustranně hladké
- zadlabací zámek na klíč (lze vyměnit za zámeček s blokadou, cylindrickou vložkou nebo bez spodního otvoru)
- šroubovací čepové závěsy, 3 ks

CENÍK

Skupina barev	Cena v EUR bez DPH (včetně DPH)	
	Sklo: Saténové tvrzené	Sklo: Satén VSG 2.2.1
CPL	191,00 (231,11)	Cena ve vedlejším sloupci + příplatek podle níže uvedené tabulky
CLPL	188,00 (227,48)	
FF	170,00 (205,70)	

PŘÍPLATEK ZA ZMĚNU ZASKLENÍ - SATÉNOVÉ SKLO VSG 2.2.1

PC-02	PC-03	PC-04	PC-05	PC-06
83,00 (100,43)	35,00 (42,35)	35,00 (42,35)	59,00 (71,39)	11,00 (13,31)

Saténové sklo VSG 2.2.1 je možné nahradit černým sklem VSG 2.2.1 za příplatek 50 %.

MOŽNOSTI ZA PŘÍPLATEK

ATYPICKÁ ŠÍŘKA

	PŘÍPLATEK
šířka „100“	18,00 (21,78)
šířka méně než „60“	108,00 (130,68)
atypická šířka, dveřní křídlo se sklem Satin deco, Lacomat nebo Satén VSG 2.2.1	53,00 (64,13)

ATYPICKÁ VÝŠKA

kratší do 13 mm	15,00 (18,15)
kratší nad 13 mm (individuální posouzení proveditelnosti) dveřní křídlo se sklem Satin deco, Lacomat nebo Satén VSG 2.2.1.	55,00 (66,55)
delší do 517 mm (individuální posouzení proveditelnosti) dveřní křídlo se sklem Satin deco, Lacomat nebo Satén VSG 2.2.1.	55,00 (66,55)
úprava modelu z důvodu atypické výšky dveřního křídla (platí pro delší a kratší křídla nad 13 mm)	25,00 (30,25)
dodatečný závěs (nezbytný pro delší dveřní křídlo od 157 mm do 517 mm)	7,00 (8,47)
dodatečný závěs v bezfalcovém systému SIMPLE (nezbytný pro delší dveřní křídlo od 157 mm do 517 mm)	23,00 (27,83)
změna polohy zámku (vhodná pro dveře s atypickou výškou)	18,00 (21,78)

VENTILACE

ventilační podříznutí	8,00 (9,68)
kovové ventilační objímky z niklu nebo bronzu (ks)	8,00 (9,68)
plastové ventilační objímky v barvách černá mat, bílá, zlatá, satén chrom nebo chrom (ks)	4,00 (4,84)
plastová ventilační mřížka v barvě stříbrná mat pro dveřní křídla „80“, „90“ a „100“	15,00 (18,15)

JINÉ

dveřní křídlo bezfalcové, systém SIMPLE	50,00 (60,50)
bezfalcové dveřní křídlo, standardní nástěnný posuvný systém, LOFT nástěnný a skrytý ve stěně	13,00 (15,73)
pasivní dveřní křídlo pro dvoukřídlové dveře, š. S2 v mm: 420-609	108,00 (130,68)
pasivní dveřní křídlo pro dvoukřídlové dveře, š. S2 v mm: 610, 710, 810, 910	23,00 (27,83)
pasivní dveřní křídlo pro dvoukřídlové dveře, š. S2 v mm: 1010	40,00 (48,40)
vysouvací těsnění	25,00 (30,25)

DOSTUPNÉ BARVY:

SKUPINA CPL

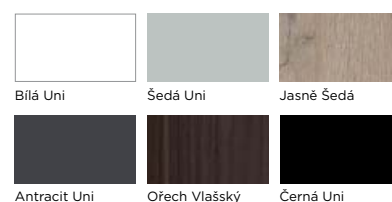

SKUPINA CLPL

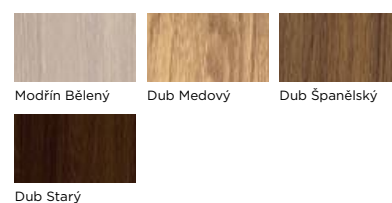

SKUPINA FF

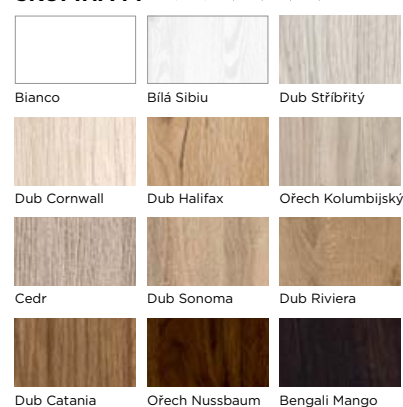

PRESTIGE PE-02, CPL Antracit Uni



PRESTIGE PE /

BARVA: FF Bílá Sibiu



PE-01



PE-02



PE-03



PE-04



PE-05



PE-06

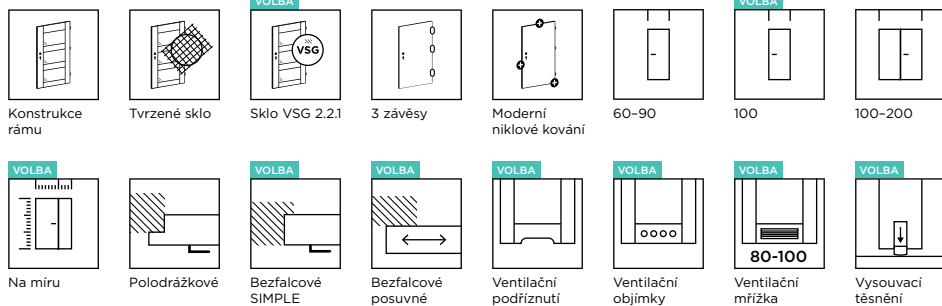

DOSTUPNÉ ŠÍŘKY

- „60“, „70“, „80“, „90“, další rozměry za příplatek

KONSTRUKCE

- stabilní konstrukce rámu z MDF

VARIANTY DVEŘNÍCH RÁMŮ

- pevný: dřevo a MDF
- nastavitelný: DIN, DUALE

VYBAVENÍ

- tvrzené saténové sklo o tloušťce 4 mm
- volitelně: saténové nebo černé sklo VSG 2.2.1, oboustranně hladké
- zadlabací zámek na klíč (lze vyměnit za zámeček s blokádou, cylindrickou vložkou nebo bez spodního otvoru)
- šroubovací čepové závěsy, 3 ks

CENÍK

Skupina barev	Cena v EUR bez DPH (včetně DPH)	
	Sklo: Saténové tvrzené	Sklo: Satén VSG 2.2.1
PP	192,00 (232,32)	
CPL	175,00 (211,75)	Cena ve vedlejším sloupci + příplatek podle níže uvedené tabulky
CLPL	170,00 (205,70)	
FF	141,00 (170,61)	

PŘÍPLATEK ZA ZMĚNU ZASKLENÍ - SATÉNOVÉ SKLO VSG 2.2.1

PE-02	PE-03	PE-04	PE-05	PE-06
15,00 (18,15)	8,00 (9,68)	8,00 (9,68)	8,00 (9,68)	12,00 (14,52)

Saténové sklo VSG 2.2.1 je možné nahradit černým sklem VSG 2.2.1 za příplatek 50 %.

MOŽNOSTI ZA PŘÍPLATEK

ATYPICKÁ ŠÍŘKA

	PŘÍPLATEK
šířka „100“	18,00 (21,78)
šířka méně než „60“	108,00 (130,68)
atypická šířka, dveřní křídlo se sklem Satin deco, Lacomat nebo Satén VSG 2.2.1.	53,00 (64,13)

ATYPICKÁ VÝŠKA

kratší do 13 mm	15,00 (18,15)
kratší nad 13 mm (individuální posouzení proveditelnosti) dveřní křídlo se sklem Satin deco, Lacomat nebo Satén VSG 2.2.1.	55,00 (66,55)
úprava modelu z důvodu atypické výšky dveřního křídla (platí pro kratší křídla nad 13 mm)	25,00 (30,25)
změna polohy zámku (vhodná pro dveře s atypickou výškou)	18,00 (21,78)

VENTILACE

ventilační podříznutí	8,00 (9,68)
kovové ventilační objímky z niklu nebo bronzu (ks)	8,00 (9,68)
plastové ventilační objímky v barvách černá mat, bílá, zlatá, satén chrom nebo chrom (ks)	4,00 (4,84)
plastová ventilační mřížka v barvě stříbrná mat pro dveřní křídla „80“, „90“ a „100“	15,00 (18,15)

JINÉ

dveřní křídlo bezfalcové, systém SIMPLE	50,00 (60,50)
bezfalcové dveřní křídlo, standardní nástěnný posuvný systém, LOFT nástěnný a skrytý ve stěně	13,00 (15,73)
pasivní dveřní křídlo pro dvoukřídle dveře, š. S2 v mm: 420-609	108,00 (130,68)
pasivní dveřní křídlo pro dvoukřídle dveře, š. S2 v mm: 610, 710, 810, 910	23,00 (27,83)
pasivní dveřní křídlo pro dvoukřídle dveře, š. S2 v mm: 1010	40,00 (48,40)
vysouvací těsnění	25,00 (30,25)

DOSTUPNÉ BARVY:

SKUPINA PP

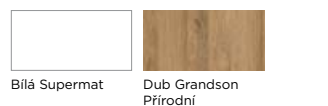

SKUPINA CPL

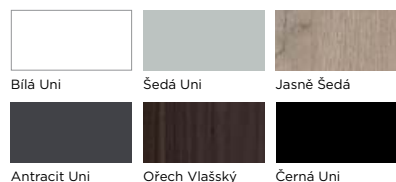

SKUPINA CLPL

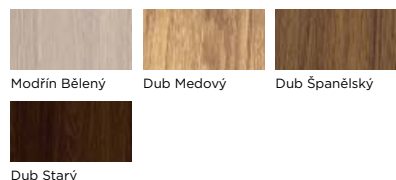

SKUPINA FF

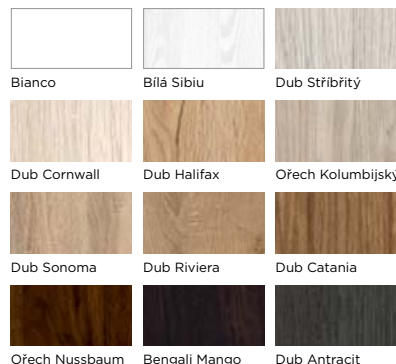

PRESTIGE PH-02, FF Dub Cornwall

PRESTIGE PH /



BARVA: CLPL Dub Starý



PH-01



PH-02



PH-03



PH-04



PH-05



PH-06

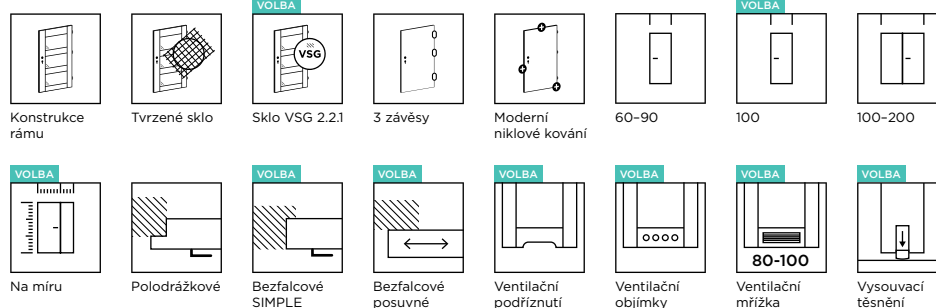

DOSTUPNÉ ŠÍŘKY

- „60“, „70“, „80“, „90“, další rozměry za příplatek

KONSTRUKCE

- stabilní konstrukce rámu z MDF

VARIANTY DVEŘNÍCH RÁMŮ

- pevný: dřevo a MDF
- nastavitelný: DIN, DUALE

VYBAVENÍ

- tvrdé saténové sklo o tloušťce 4 mm
- volitelně: saténové nebo černé sklo VSG 2.2.1, oboustranně hladké
- zadlabací zámek na klíč (lze vyměnit za zámeček s blokadou, cylindrickou vložkou nebo bez spodního otvoru)
- šroubovací čepové závěsy, 3 ks

CENÍK

Skupina barev	Cena v EUR bez DPH (včetně DPH)	
	Sklo: Saténové tvrzené	Sklo: Satén VSG 2.2.1
CPL	184,00 (222,64)	Cena ve vedlejším sloupci + příplatek podle níže uvedeného tabulky
CLPL	180,00 (217,80)	
FF	156,00 (188,76)	

PŘÍPLATEK ZA ZMĚNU ZASKLENÍ - SATÉNOVÉ SKLO VSG 2.2.1

PH-02	PH-03	PH-04	PH-05	PH-06
50,00 (60,50)	13,00 (15,73)	25,00 (30,25)	25,00 (30,25)	38,00 (45,98)

Saténové sklo VSG 2.2.1 je možné nahradit černým sklem VSG 2.2.1 za příplatek 50 %.

MOŽNOSTI ZA PŘÍPLATEK

ATYPICKÁ ŠÍŘKA

ATYPICKÁ ŠÍŘKA	PŘÍPLATEK
šířka „100“	18,00 (21,78)
šířka méně než „60“	108,00 (130,68)
atypická šířka, dveřní křídlo se sklem Satin deco, Lacomat nebo Satén VSG 2.2.1	53,00 (64,13)

ATYPICKÁ VÝŠKA

kratší do 13 mm	15,00 (18,15)
kratší nad 13 mm (individuální posouzení proveditelnosti) dveřní křídlo se sklem Satin deco, Lacomat nebo Satén VSG 2.2.1.	55,00 (66,55)
delší do 517 mm (individuální posouzení proveditelnosti) dveřní křídlo se sklem Satin deco, Lacomat nebo Satén VSG 2.2.1.	55,00 (66,55)
úprava modelu z důvodu atypické výšky dveřního křídla (platí pro delší a kratší křídla nad 13 mm)	25,00 (30,25)
dodatečný závěs (nezbytný pro delší dveřní křídlo od 157 mm do 517 mm)	7,00 (8,47)
dodatečný závěs v bezfalcovém systému SIMPLE (nezbytný pro delší dveřní křídlo od 157 mm do 517 mm)	23,00 (27,83)
změna polohy zámku (vhodná pro dveře s atypickou výškou)	18,00 (21,78)

VENTILACE

ventilační podříznutí	8,00 (9,68)
kovové ventilační objímky z niklu nebo bronzu (ks)	8,00 (9,68)
plastové ventilační objímky v barvách černá mat, bílá, zlatá, satén chrom nebo chrom (ks)	4,00 (4,84)
plastová ventilační mřížka v barvě stříbrná mat pro dveřní křídla „80“, „90“ a „100“	15,00 (18,15)

JINÉ

dveřní křídlo bezfalcové, systém SIMPLE	50,00 (60,50)
bezfalcové dveřní křídlo, standardní nástěnný posuvný systém, LOFT nástěnný a skrytý ve stěně	13,00 (15,73)
pasivní dveřní křídlo pro dvoukřídlové dveře, š. S2 v mm: 420-609	108,00 (130,68)
pasivní dveřní křídlo pro dvoukřídlové dveře, š. S2 v mm: 610, 710, 810, 910	23,00 (27,83)
pasivní dveřní křídlo pro dvoukřídlové dveře, š. S2 v mm: 1010	40,00 (48,40)
vysouvací těsnění	25,00 (30,25)

DOSTUPNÉ BARVY:

SKUPINA CPL

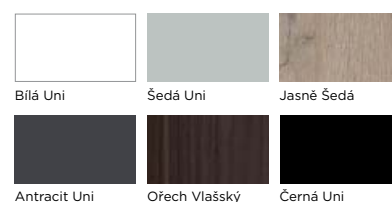

SKUPINA CLPL

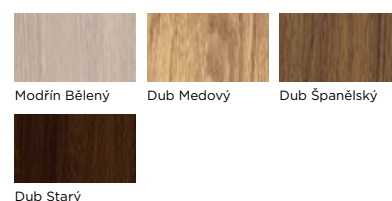

SKUPINA FF

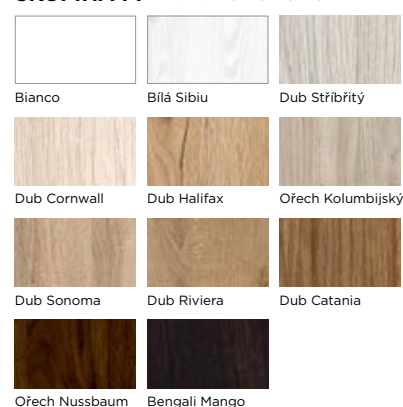

PRESTIGE PI-02, CLPL Dub Španělský

PRESTIGE PI /



BARVA: FF Bengali Mango



PI-01



PI-02



PI-03



PI-04



PI-05



PI-06

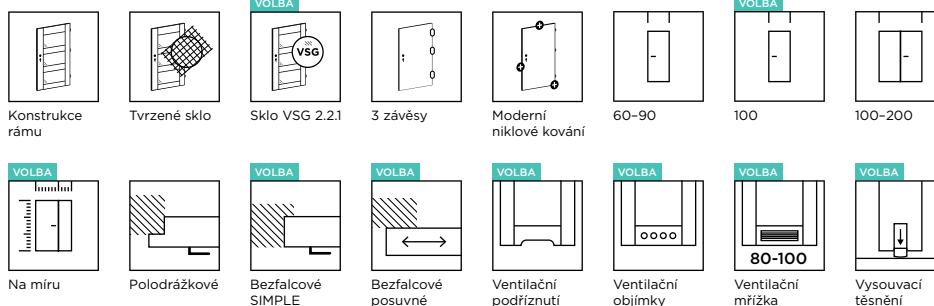

DOSTUPNÉ ŠÍŘKY

- „60“, „70“, „80“, „90“, další rozměry za příplatek

KONSTRUKCE

- stabilní konstrukce rámu z MDF

VARIANTY DVEŘNÍCH RÁMŮ

- pevný: dřevo a MDF
- nastavitelný: DIN, DUALE

VYBAVENÍ

- tvrdé saténové sklo o tloušťce 4 mm
- volitelně: saténové nebo černé sklo VSG 2.2.1, oboustranně hladké
- zadlabací zámek na klíč (lze vyměnit za zámeček s blokadou, cylindrickou vložkou nebo bez spodního otvoru)
- šroubovací čepové závěsy, 3 ks

CENÍK

Skupina barev	Cena v EUR bez DPH (včetně DPH)	
	Sklo: Saténové tvrzené	Sklo: Satén VSG 2.2.1
CPL	187,00 (226,27)	Cena ve vedlejším sloupci + příplatek podle níže uvedeného tabulky
CLPL	185,00 (223,85)	
FF	168,00 (203,28)	

PŘÍPLATEK ZA ZMĚNU ZASKLENÍ - SATÉNOVÉ SKLO VSG 2.2.1

PI-02	PI-03	PI-04	PI-05	PI-06
85,00 (102,85)	64,00 (77,44)	22,00 (27,06)	43,00 (52,03)	43,00 (52,03)

Saténové sklo VSG 2.2.1 je možné nahradit černým sklem VSG 2.2.1 za příplatek 50 %.

MOŽNOSTI ZA PŘÍPLATEK

ATYPICKÁ ŠÍŘKA

	PŘÍPLATEK
šířka „100“	18,00 (21,78)
šířka méně než „60“	108,00 (130,68)
atypická šířka, dveřní křídlo se sklem Satin deco, Lacomat nebo Satén VSG 2.2.1	53,00 (64,13)

ATYPICKÁ VÝŠKA

kratší do 13 mm	15,00 (18,15)
kratší nad 13 mm (individuální posouzení proveditelnosti) dveřní křídlo se sklem Satin deco, Lacomat nebo Satén VSG 2.2.1.	55,00 (66,55)
delší do 517 mm (individuální posouzení proveditelnosti) dveřní křídlo se sklem Satin deco, Lacomat nebo Satén VSG 2.2.1.	55,00 (66,55)
úprava modelu z důvodu atypické výšky dveřního křídla (platí pro delší a kratší křídla nad 13 mm)	25,00 (30,25)
dodatečný závěs (nezbytný pro delší dveřní křídlo od 157 mm do 517 mm)	7,00 (8,47)
dodatečný závěs v bezfalcovém systému SIMPLE (nezbytný pro delší dveřní křídlo od 157 mm do 517 mm)	23,00 (27,83)
změna polohy zámku (vhodná pro dveře s atypickou výškou)	18,00 (21,78)

VENTILACE

ventilační podříznutí	8,00 (9,68)
kovové ventilační objímky z niklu nebo bronzu (ks)	8,00 (9,68)
plastové ventilační objímky v barvách černá mat, bílá, zlatá, satén chrom nebo chrom (ks)	4,00 (4,84)
plastová ventilační mřížka v barvě stříbrná mat pro dveřní křídla „80“, „90“ a „100“	15,00 (18,15)

JINÉ

dveřní křídlo bezfalcové, systém SIMPLE	50,00 (60,50)
bezfalcové dveřní křídlo, standardní nástěnný posuvný systém, LOFT nástěnný a skrytý ve stěně	13,00 (15,73)
pasivní dveřní křídlo pro dvoukřídlové dveře, š. S2 v mm: 420-609	108,00 (130,68)
pasivní dveřní křídlo pro dvoukřídlové dveře, š. S2 v mm: 610, 710, 810, 910	23,00 (27,83)
pasivní dveřní křídlo pro dvoukřídlové dveře, š. S2 v mm: 1010	40,00 (48,40)
vysouvací těsnění	25,00 (30,25)

DOSTUPNÉ BARVY:

SKUPINA CPL

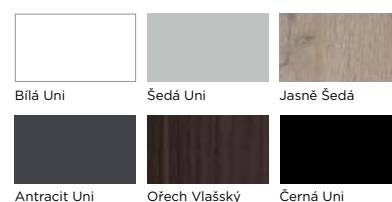

SKUPINA CLPL

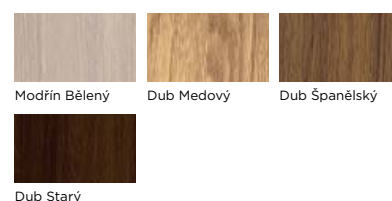

SKUPINA FF

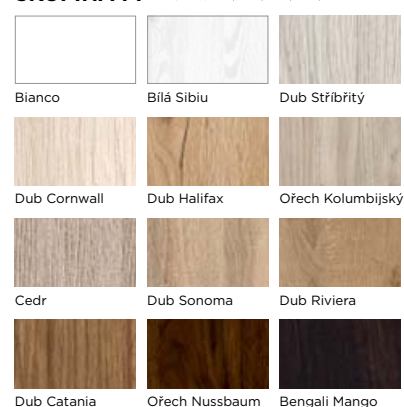



BARVA: FF Ořech Nussbaum



PJ-01

PJ-02

PJ-03

PJ-04

PJ-05

PJ-06

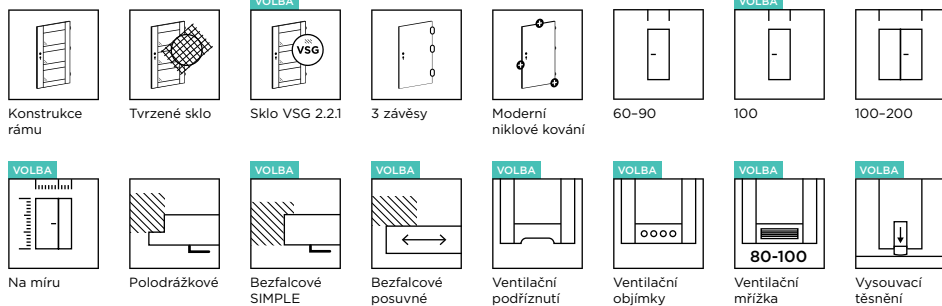

DOSTUPNÉ ŠÍŘKY

- „60“, „70“, „80“, „90“, další rozměry za příplatek

KONSTRUKCE

- stabilní konstrukce rámu z MDF

VARIANTY DVEŘNÍCH RÁMŮ

- pevný: dřevo a MDF
- nastavitelný: DIN, DUALE

VYBAVENÍ

- tvrdé saténové sklo o tloušťce 4 mm
- volitelně: saténové nebo černé sklo VSG 2.2.1, oboustranně hladké
- zadlabací zámek na klíč (lze vyměnit za zámeček s blokadou, cylindrickou vložkou nebo bez spodního otvoru)
- šroubovací čepové závěsy, 3 ks

CENÍK

Skupina barev	Cena v EUR bez DPH (včetně DPH)	
	Sklo: Saténové tvrzené	Sklo: Satén VSG 2.2.1
PP	192,00 (232,32)	
CPL	175,00 (211,75)	Cena ve vedlejším sloupci + příplatek podle níže uvedené tabulky
CLPL	170,00 (205,70)	
FF	141,00 (170,61)	

PŘÍPLATEK ZA ZMĚNU ZASKLENÍ - SATÉNOVÉ SKLO VSG 2.2.1

PJ-02	PJ-03	PJ-04	PJ-05	PJ-06
15,00 (18,15)	8,00 (9,68)	8,00 (9,68)	8,00 (9,68)	12,00 (14,52)

Saténové sklo VSG 2.2.1 je možné nahradit černým sklem VSG 2.2.1 za příplatek 50 %.

MOŽNOSTI ZA PŘÍPLATEK

ATYPICKÁ ŠÍŘKA	PŘÍPLATEK
šířka „100“	18,00 (21,78)
šířka méně než „60“	108,00 (130,68)
atypická šířka, dveřní křídlo se sklem Satin deco, Lacomat nebo Satén VSG 2.2.1	53,00 (64,13)

ATYPICKÁ VÝŠKA	PŘÍPLATEK
kratší do 13 mm	15,00 (18,15)
kratší nad 13 mm (individuální posouzení proveditelnosti) dveřní křídlo se sklem Satin deco, Lacomat nebo Satén VSG 2.2.1.	55,00 (66,55)
delší do 517 mm (individuální posouzení proveditelnosti) dveřní křídlo se sklem Satin deco, Lacomat nebo Satén VSG 2.2.1.	55,00 (66,55)
úprava modelu z důvodu atypické výšky dveřního křídla (platí pro delší a kratší křídla nad 13 mm)	25,00 (30,25)
dodatečný závěs (nezbytný pro delší dveřní křídlo od 157 mm do 517 mm)	7,00 (8,47)
dodatečný závěs v bezfalcovém systému SIMPLE (nezbytný pro delší dveřní křídlo od 157 mm do 517 mm)	23,00 (27,83)
změna polohy zámků (vhodná pro dveře s atypickou výškou)	18,00 (21,78)

VENTILACE

ventilační podříznutí	8,00 (9,68)
kovové ventilační objímky z niklu nebo bronzu (ks)	8,00 (9,68)
plastové ventilační objímky v barvách černá mat, bílá, zlatá, satén chrom nebo chrom (ks)	4,00 (4,84)
plastová ventilační mřížka v barvě stříbrná mat pro dveřní křídla „80“, „90“ a „100“	15,00 (18,15)

JINÉ

dveřní křídlo bezfalcové, systém SIMPLE	50,00 (60,50)
bezfalcové dveřní křídlo, standardní nástěnný posuvný systém, LOFT nástěnný a skrytý ve stěně	13,00 (15,73)
pasivní dveřní křídlo pro dvoukřídlové dveře, š. S2 v mm: 420-609	108,00 (130,68)
pasivní dveřní křídlo pro dvoukřídlové dveře, š. S2 v mm: 610, 710, 810, 910	23,00 (27,83)
pasivní dveřní křídlo pro dvoukřídlové dveře, š. S2 v mm: 1010	40,00 (48,40)
vysovovací těsnění	25,00 (30,25)

DOSTUPNÉ BARVY:

SKUPINA PP

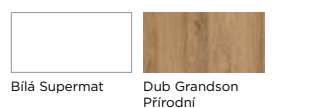

SKUPINA CPL

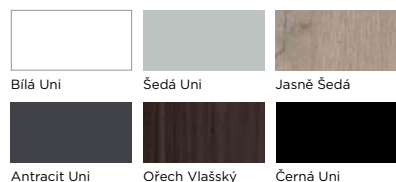

SKUPINA CLPL

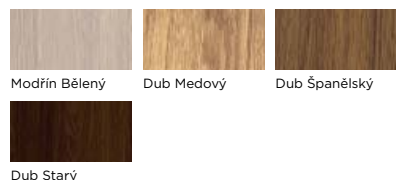

SKUPINA FF

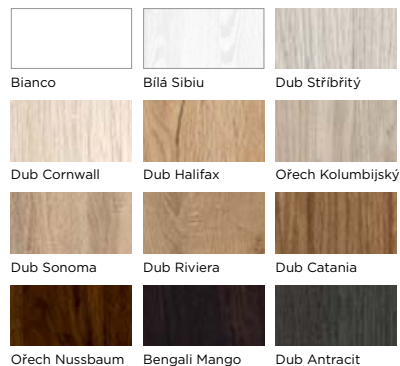



PRESTIGE PK-02, CLPL Dub Medový

PRESTIGE PK /

BARVA: CLPL Dub Medový



PK-01



PK-02



PK-03



PK-04



PK-05



PK-06



PK-07



PK-08

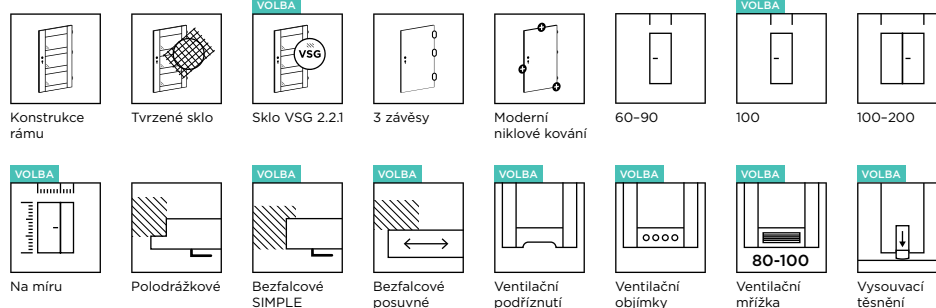

DOSTUPNÉ ŠÍŘKY

- „60“, „70“, „80“, „90“, další rozměry za příplatek

KONSTRUKCE

- stabilní konstrukce rámu z MDF

VARIANTY DVEŘNÍCH RÁMŮ

- pevný: dřevo a MDF
- nastavitelný: DIN, DUALE

VYBAVENÍ

- tvrdé saténové sklo o tloušťce 4 mm
- volitelně: saténové nebo černé sklo VSG 2.2.1, oboustranně hladké
- zadlabací zámek na klíč (lze vyměnit za zámeček s blokadou, cylindrickou vložkou nebo bez spodního otvoru)
- šroubovací čepové závěsy, 3 ks

CENÍK

Skupina barev	Cena v EUR bez DPH (včetně DPH)	
	Sklo: Saténové tvrzené	Sklo: Satén VSG 2.2.1
CPL	170,00 (205,70)	Cena ve vedlejším sloupci + příplatek podle níže uvedených tabulek
CLPL	167,00 (202,07)	
FF	151,00 (182,71)	

PŘÍPLATEK ZA ZMĚNU ZASKLENÍ - SATÉNOVÉ SKLO VSG 2.2.1

PK-02	PK-03	PK-04	PK-05	PK-06	PK-07	PK-08
82,00 (99,22)	17,00 (20,57)	33,00 (39,93)	49,00 (59,29)	49,00 (59,29)	49,00 (59,29)	65,00 (78,65)

Saténové sklo VSG 2.2.1 je možné nahradit černým sklem VSG 2.2.1 za příplatek 50 %.

MOŽNOSTI ZA PŘÍPLATEK

ATYPICKÁ ŠÍŘKA	PŘÍPLATEK
šířka „100“	18,00 (21,78)
šířka méně než „60“	108,00 (130,68)
atypická šířka, dveřní křídlo se sklem Satin deco, Lacomat nebo Satén VSG 2.2.1	53,00 (64,13)

ATYPICKÁ VÝŠKA	PŘÍPLATEK
kratší do 13 mm	15,00 (18,15)
kratší nad 13 mm (individuální posouzení proveditelnosti)	
dveřní křídlo se sklem Satin deco, Lacomat nebo Satén VSG 2.2.1	55,00 (66,55)
delší do 517 mm (individuální posouzení proveditelnosti)	
dveřní křídlo se sklem Satin deco, Lacomat nebo Satén VSG 2.2.1	55,00 (66,55)
úprava modelu z důvodu atypické výšky dveřního křídla (platí pro delší a kratší křídla nad 13 mm)	25,00 (30,25)
dodatečný závěs (nezbytný pro delší dveřní křídlo od 157 mm do 517 mm)	7,00 (8,47)
dodatečný závěs v bezfalcovém systému SIMPLE (nezbytný pro delší dveřní křídlo od 157 mm do 517 mm)	23,00 (27,83)
změna polohy zámků (vhodná pro dveře s atypickou výškou)	18,00 (21,78)

VENTILACE	PŘÍPLATEK
ventilační podříznutí	8,00 (9,68)
kovové ventilační objímky z niklu nebo bronzu (ks)	8,00 (9,68)
plastové ventilační objímky v barvách černá mat, bílá, zlatá, satén chrom nebo chrom (ks)	4,00 (4,84)
plastová ventilační mřížka v barvě stříbrná mat pro dveřní křídla „80“, „90“ a „100“	15,00 (18,15)

JINÉ	PŘÍPLATEK
dveřní křídlo bezfalcové, systém SIMPLE	50,00 (60,50)
bezfalcové dveřní křídlo, standardní nástěnný posuvný systém, LOFT nástěnný a skrytý ve stěně	13,00 (15,73)
pasivní dveřní křídlo pro dvoukřídle dveře, š. S2 v mm: 420-609	108,00 (130,68)
pasivní dveřní křídlo pro dvoukřídle dveře, š. S2 v mm: 610, 710, 810, 910	23,00 (27,83)
pasivní dveřní křídlo pro dvoukřídle dveře, š. S2 v mm: 1010	40,00 (48,40)
vysouvací těsnění	25,00 (30,25)

DOSTUPNÉ BARVY:

SKUPINA CPL

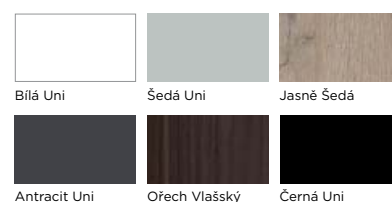

SKUPINA CLPL

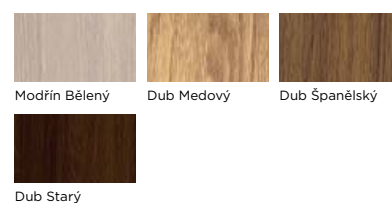

SKUPINA FF

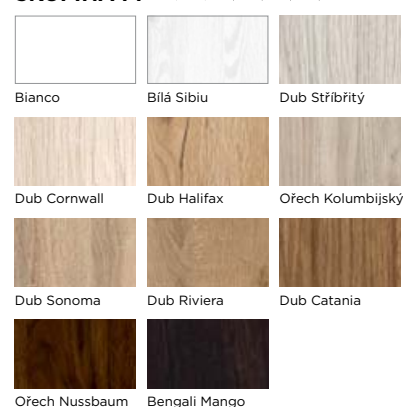



PRESTIGE PL-02, CLPL Dub Starý

PRESTIGE PL /

BARVA: CLPL Dub Medový

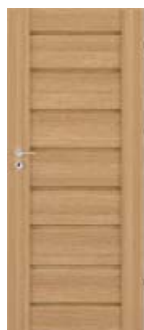

PL-01



PL-02



PL-03



PL-04



PL-05



PL-06

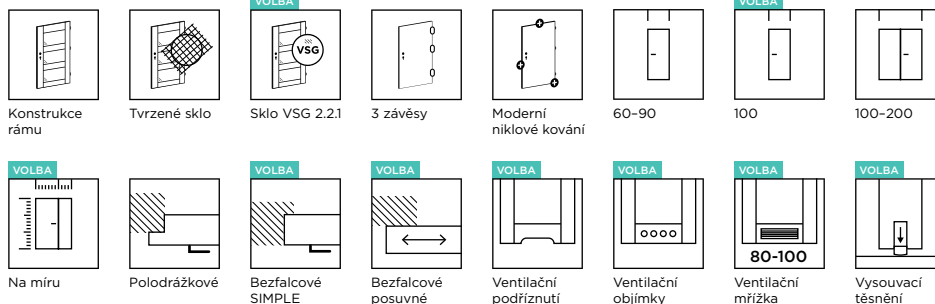

DOSTUPNÉ ŠÍŘKY

- „60“, „70“, „80“, „90“, další rozměry za příplatek

KONSTRUKCE

- stabilní konstrukce rámu z MDF

VARIANTY DVEŘNÍCH RÁMŮ

- pevný: dřevo a MDF
- nastavitelný: DIN, DUALE

VYBAVENÍ

- tvrzené saténové sklo o tloušťce 4 mm
- volitelně: saténové nebo černé sklo VSG 2.2.1, oboustranně hladké
- zadlabací zámek na klíč (lze vyměnit za zámeček s blokadou, cylindrickou vložkou nebo bez spodního otvoru)
- šroubovací čepové závěsy, 3 ks

CENÍK

Skupina barev	Cena v EUR bez DPH (včetně DPH)	
	Sklo: Saténové tvrzené	Sklo: Satén VSG 2.2.1
PP	212,00 (256,52)	
CPL	194,00 (234,74)	Cena ve vedlejším sloupci + příplatek podle níže uvedené tabulky
CLPL	190,00 (229,90)	
FF	160,00 (193,60)	

PŘÍPLATEK ZA ZMĚNU ZASKLENÍ - SATÉNOVÉ SKLO VSG 2.2.1

PL-02	PL-03	PL-04	PL-05	PL-06
38,00 (45,98)	15,00 (18,15)	19,00 (22,99)	24,00 (29,04)	34,00 (41,14)

Saténové sklo VSG 2.2.1 je možné nahradit černým sklem VSG 2.2.1 za příplatek 50 %.

MOŽNOSTI ZA PŘÍPLATEK

ATYPICKÁ ŠÍŘKA	PŘÍPLATEK
šířka „100“	18,00 (21,78)
šířka méně než „60“	108,00 (130,68)
atypická šířka, dveřní křídlo se sklem Satin deco, Lacomat nebo Satén VSG 2.2.1	53,00 (64,13)
ATYPICKÁ VÝŠKA	PŘÍPLATEK
kratší do 13 mm	15,00 (18,15)
kratší nad 13 mm (individuální posouzení proveditelnosti) dveřní křídlo se sklem Satin deco, Lacomat nebo Satén VSG 2.2.1.	55,00 (66,55)
delší do 517 mm (individuální posouzení proveditelnosti) dveřní křídlo se sklem Satin deco, Lacomat nebo Satén VSG 2.2.1.	55,00 (66,55)
úprava modelu z důvodu atypické výšky dveřního křídla (platí pro delší a kratší křídla nad 13 mm)	25,00 (30,25)
dodatečný závěs (nezbytný pro delší dveřní křídlo od 157 mm do 517 mm)	7,00 (8,47)
dodatečný závěs v bezfalcovém systému SIMPLE (nezbytný pro delší dveřní křídlo od 157 mm do 517 mm)	23,00 (27,83)
změna polohy zámků (vhodná pro dveře s atypickou výškou)	18,00 (21,78)
VENTILACE	PŘÍPLATEK
ventilační podříznutí	8,00 (9,68)
kovové ventilační objímky z niklu nebo bronzu (ks)	8,00 (9,68)
plastové ventilační objímky v barvách černá mat, bílá, zlatá, satén chrom nebo chrom (ks)	4,00 (4,84)
plastová ventilační mřížka v barvě stříbrná mat pro dveřní křídla „80“, „90“ a „100“	15,00 (18,15)
JINÉ	PŘÍPLATEK
dveřní křídlo bezfalcové, systém SIMPLE	50,00 (60,50)
bezfalcové dveřní křídlo, standardní nástěnný posuvný systém, LOFT nástěnný a skrytý ve stěně	13,00 (15,73)
pasivní dveřní křídlo pro dvoukřídlové dveře, š. S2 v mm: 420-609	108,00 (130,68)
pasivní dveřní křídlo pro dvoukřídlové dveře, š. S2 v mm: 610, 710, 810, 910	23,00 (27,83)
pasivní dveřní křídlo pro dvoukřídlové dveře, š. S2 v mm: 1010	40,00 (48,40)
vysouvací těsnění	25,00 (30,25)

DOSTUPNÉ BARVY:

SKUPINA PP

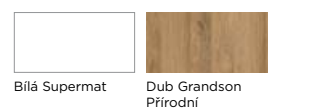

SKUPINA CPL

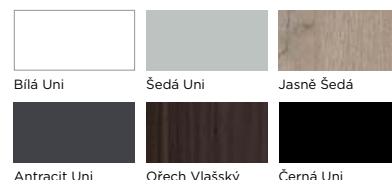

SKUPINA CLPL

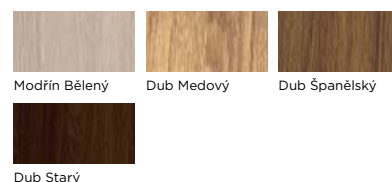

SKUPINA FF

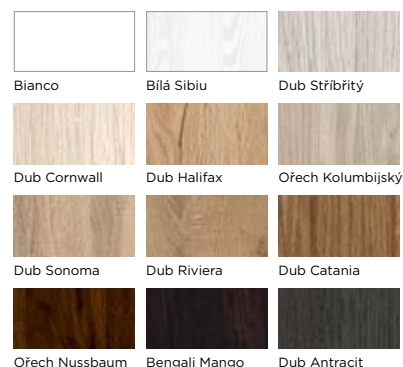



PRESTIGE PN-01 CPL Ořech Vlašský

PRESTIGE PN /

BARVA: FF Dub Cornwall



PN-01



PN-02



PN-03



PN-04



PN-05



PN-06

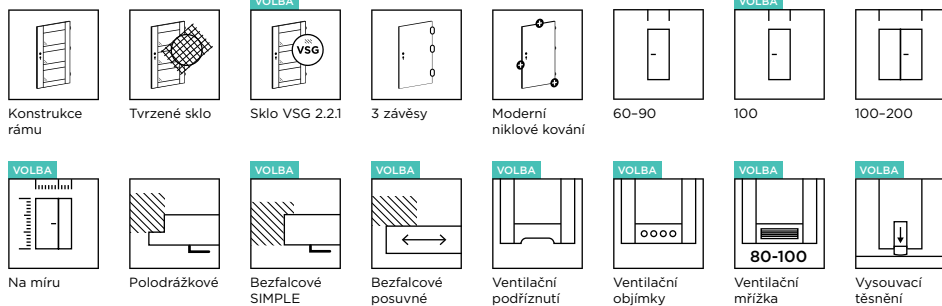

DOSTUPNÉ ŠÍŘKY

- „60“, „70“, „80“, „90“, další rozměry za příplatek

KONSTRUKCE

- stabilní konstrukce rámu z MDF

VARIANTY DVEŘNÍCH RÁMŮ

- pevný: dřevo a MDF
- nastavitelný: DIN, DUALE

VYBAVENÍ

- tvrzené saténové sklo o tloušťce 4 mm
- volitelně: saténové nebo černé sklo VSG 2.2.1, oboustranně hladké
- zadlabací zámek na klíč (lze vyměnit za zámeček s blokádou, cylindrickou vložkou nebo bez spodního otvoru)
- šroubovací čepové závěsy, 3 ks

CENÍK

Skupina barev	Cena v EUR bez DPH (včetně DPH)	
	Sklo: Saténové tvrzené	Sklo: Satén VSG 2.2.1
PP	193,00 (233,53)	
CPL	177,00 (214,17)	Cena ve vedlejším sloupci + příplatek podle níže uvedené tabulky
CLPL	173,00 (209,33)	
FF	146,00 (176,66)	

PŘÍPLATEK ZA ZMĚNU ZASKLENÍ - SATÉNOVÉ SKLO VSG 2.2.1

PN-02	PN-03	PN-04	PN-05	PN-06
28,00 (33,88)	14,00 (16,94)	14,00 (16,94)	14,00 (16,94)	21,00 (25,41)

Saténové sklo VSG 2.2.1 je možné nahradit černým sklem VSG 2.2.1 za příplatek 50 %.

MOŽNOSTI ZA PŘÍPLATEK

ATYPICKÁ ŠÍŘKA

	PŘÍPLATEK
šířka „100“	18,00 (21,78)
šířka méně než „60“	108,00 (130,68)
atypická šířka, dveřní křídlo se sklem Satin deco, Lacomat nebo Satén VSG 2.2.1.	53,00 (64,13)

ATYPICKÁ VÝŠKA

kratší do 13 mm	15,00 (18,15)
kratší nad 13 mm (individuální posouzení proveditelnosti) dveřní křídlo se sklem Satin deco, Lacomat nebo Satén VSG 2.2.1.	55,00 (66,55)
úprava modelu z důvodu atypické výšky dveřního křídla (platí pro kratší křídla nad 13 mm)	25,00 (30,25)
změna polohy zámku (vhodná pro dveře s atypickou výškou)	18,00 (21,78)

VENTILACE

ventilační podříznutí	8,00 (9,68)
kovové ventilační objímky z niklu nebo bronzu (ks)	8,00 (9,68)
plastové ventilační objímky v barvách černá mat, bílá, zlatá, satén chrom nebo chrom (ks)	4,00 (4,84)
plastová ventilační mřížka v barvě stříbrná mat pro dveřní křídla „80“, „90“ a „100“	15,00 (18,15)

JINÉ

dveřní křídlo bezfalcové, systém SIMPLE	50,00 (60,50)
bezfalcové dveřní křídlo, standardní nástěnný posuvný systém, LOFT nástěnný a skrytý ve stěně	13,00 (15,73)
pasivní dveřní křídlo pro dvoukřídle dveře, š. S2 v mm: 420-609	108,00 (130,68)
pasivní dveřní křídlo pro dvoukřídle dveře, š. S2 v mm: 610, 710, 810, 910	23,00 (27,83)
pasivní dveřní křídlo pro dvoukřídle dveře, š. S2 v mm: 1010	40,00 (48,40)
vysouvací těsnění	25,00 (30,25)

DOSTUPNÉ BARVY:

SKUPINA PP

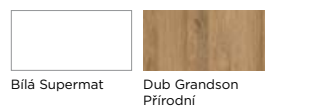

SKUPINA CPL

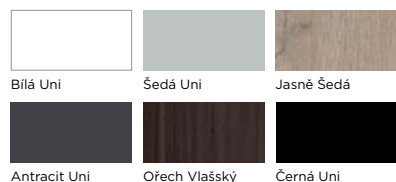

SKUPINA CLPL

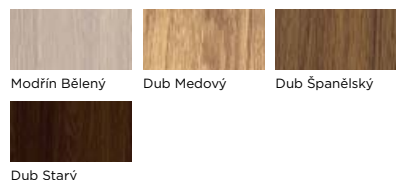

SKUPINA FF

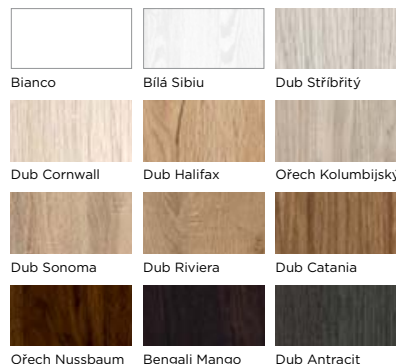

PRESTIGE PO-01, CUPPL Dub Medový



PRESTIGE PO /

BARVA: FF Ořech Kolumbijský



PO-01



saténové fasetované tvrdžené sklo

PO-02



fasetované tvrdžené průhledné sklo

PO-03



PO-04



saténové fasetované tvrdžené sklo

PO-05



fasetované tvrdžené průhledné sklo

PO-06



na straně držáky; zrcadlo
na straně celkové šířky; panel

PO-07



na straně držáky; panel
na straně celkové šířky; zrcadlo

PO-08



na straně držáky; grafitové zrcadlo
na straně celkové šířky; panel

PO-09



na straně držáky; panel
na straně celkové šířky; grafitové zrcadlo

PO-10



sklo Visiosun

PO-11



U modelů PO-02 a PO-05
průhledné s fasetou

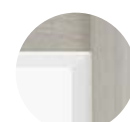

U modelů PO-03 a PO-06
průhledné sklo s fasetou

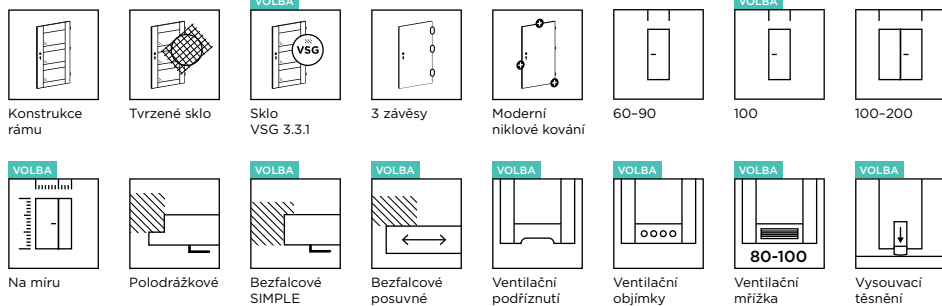

DOSTUPNÉ ŠÍŘKY

- „60“, „70“, „80“, „90“, další rozměry za příplatek

KONSTRUKCE

- stabilní konstrukce rámu z MDF

VARIANTY DVEŘNÍCH RÁMŮ

- pevný: dřevo a MDF
- nastavitelný: DIN, DUALE

VYBAVENÍ

- sklo Satén, průhledné tvrzené fazetované (průhledné fazetování) tloušťka 4 mm nebo Visiosun. U modelů PO-07 - PO-10: standardní zrcadlo nebo grafitové zrcadlo nalepené na desce viditelné z druhé strany
- volitelné u modelů PO-02 a PO-05: fazetované saténové sklo VSG 3.3.1, oboustranně hladké (saténové, neprůhledné fazetování)
- volitelné u modelů PO-03 a PO-06: fazetované průhledné sklo VSG 3.3.1, oboustranně hladké (průhledné fazetování)
- zadlabací zámek na klíč (lze vyměnit za zámek s blokadou, cylindrickou vložkou nebo bez spodního otvoru)
- šroubovací čepové závěsy, 3 ks

CENÍK

Skupina barev	Cena v EUR bez DPH (včetně DPH)		
	Sklo: Saténové tvrzené nebo Visiosun		Zrcadlo + panel
	PO-01, PO-04	PO-02, PO-03, PO-05, PO-06, PO-11	PO-07, PO-08, PO-09, PO-10
PP	180,00 (217,80)	279,00 (337,59)	313,00 (378,73)
CPL	172,00 (208,12)	271,00 (327,91)	304,00 (367,84)
CLPL	167,00 (202,07)	269,00 (325,49)	300,00 (363,00)
FF	135,00 (163,35)	257,00 (310,97)	268,00 (324,28)

PŘÍPLATEK ZA ZMĚNU ZASKLENÍ - SATÉNOVÉ NEBO PRŮHLEDNÉ FAZETOVANÉ SKLO VSG 3.3.1

PO-02	PO-03	PO-05	PO-06
138,00 (166,98)	138,00 (166,98)	150,00 (181,50)	150,00 (181,50)

Prosklená křídla mají prodlouženou dodací lhůtu.

MOŽNOSTI ZA PŘÍPLATEK

ATYPICKÁ ŠÍŘKA	PŘÍPLATEK
šířka „100“	18,00 (21,78)
šířka méně než „60“	108,00 (130,68)
atypická šířka	53,00 (64,13)

ATYPICKÁ VÝŠKA	PŘÍPLATEK
kratší do 13 mm	15,00 (18,15)
kratší nad 13 mm (individuální posouzení proveditelnosti) dveřní křídlo se saténovým nebo průhledným fazetovaným sklem (průhledné fazetování) nebo saténovým sklem VSG 3.3.1 oboustranně hladkým (saténové, neprůhledné fazetování)	55,00 (66,55)
dveřní křídlo delší do 517 mm (individuální posouzení proveditelnosti) se saténovým nebo průhledným fazetovaným tvrzeným sklem (průhledné fazetování) nebo saténovým VSG 3.3.1 oboustranně hladkým sklem (saténové, neprůhledné fazetování), model PO-01 není v nabídce pro variantu: delší úprava modelu spojená s atypickou výškou křídla (týká se delších křídel a křídel kratších nad 13 mm), model PO-01 není v nabídce pro variantu: delší dodatečný závěs (nezbytný pro delší dveřní křídlo od 157 mm do 517 mm)	55,00 (66,55)
dodatečný závěs (nezbytný pro delší dveřní křídlo od 157 mm do 517 mm)	7,00 (8,47)
dodatečný závěs v bezfalcovém systému SIMPLE (nezbytný pro delší dveřní křídlo od 157 mm do 517 mm)	23,00 (27,83)
změna polohy zámku (vhodná pro dveře s atypickou výškou)	18,00 (21,78)

VENTILACE	PŘÍPLATEK
ventilační podříznutí	8,00 (9,68)
kovové ventilační objímky z niklu nebo bronz (ks)	8,00 (9,68)
plastové ventilační objímky v barvách černá mat, bílá, zlatá nebo chrom (ks)	4,00 (4,84)
plastová ventilační mřížka v barvě stříbrná mat pro dveřní křídla „80“, „90“ a „100“	15,00 (18,15)

JINÉ	PŘÍPLATEK
dveřní křídlo bezfalcové, systém SIMPLE	50,00 (60,50)
bezfalcové dveřní křídlo, standardní nástěnný posuvný systém, LOFT nástěnný a skrytý ve stěně	13,00 (15,73)
pasivní dveřní křídlo pro dvoukřídlové dveře, š. S2 v mm: 420-609	108,00 (130,68)
pasivní dveřní křídlo pro dvoukřídlové dveře, š. S2 v mm: 610, 710, 810, 910	23,00 (27,83)
pasivní dveřní křídlo pro dvoukřídlové dveře, š. S2 v mm: 1010	40,00 (48,40)
vysouvací těsnění	25,00 (30,25)

DOSTUPNÉ BARVY:

SKUPINA PP

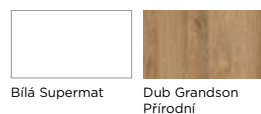

SKUPINA CPL

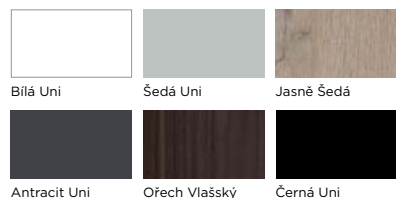

SKUPINA CLPL

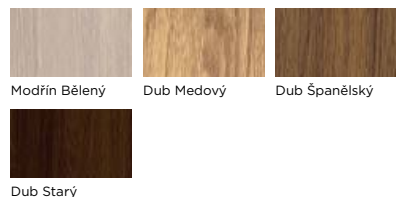

SKUPINA FF

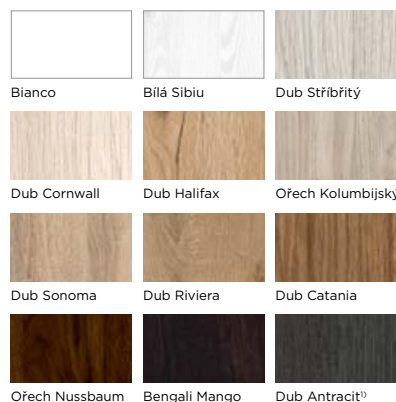

1) Barva dostupná pouze u modelů PO-05 - PO-11

PRESTIGE PP-02, FF Ořech Kolumbijský

PRESTIGE PP



BARVA: FF Ořech Kolumbijský



PP-01



PP-02



PP-03



PP-04



PP-05



PP-06

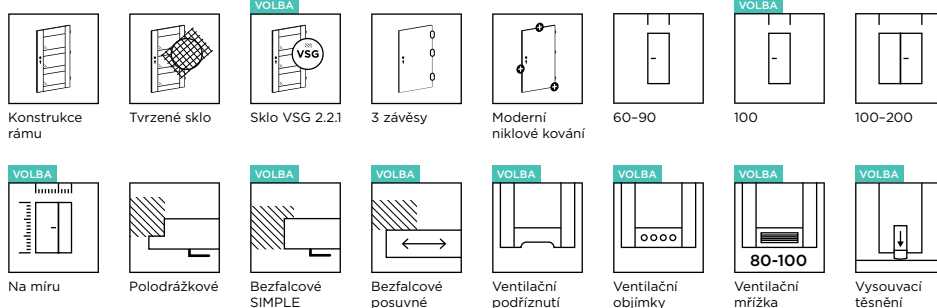

DOSTUPNÉ ŠÍŘKY

- „60“, „70“, „80“, „90“, další rozměry za příplatek

KONSTRUKCE

- stabilní konstrukce rámu z MDF

VARIANTY DVEŘNÍCH RÁMŮ

- pevný: dřevo a MDF
- nastavitelný: DIN, DUALE

VYBAVENÍ

- tvrdé saténové sklo o tloušťce 4 mm
- volitelně: saténové nebo černé sklo VSG 2.2.1, oboustranně hladké
- zadlabací zámek na klíč (lze vyměnit za zámeček s blokadou, cylindrickou vložkou nebo bez spodního otvoru)
- šroubovací čepové závěsy, 3 ks

CENÍK

Skupina barev	Cena v EUR bez DPH (včetně DPH)	
	Sklo: Saténové tvrzené	Sklo: Satén VSG 2.2.1
PP	183,00 (221,43)	
CPL	170,00 (205,70)	Cena ve vedlejším sloupci + příplatek podle níže uvedené tabulky
CLPL	167,00 (202,07)	
FF	146,00 (176,66)	

PŘÍPLATEK ZA ZMĚNU ZASKLENÍ - SATÉNOVÉ SKLO VSG 2.2.1

PP-02	PP-03	PP-04	PP-05	PP-06
55,00 (66,55)	22,00 (26,62)	33,00 (39,93)	44,00 (53,24)	11,00 (13,31)

Saténové sklo VSG 2.2.1 je možné nahradit černým sklem VSG 2.2.1 za příplatek 50 %.

MOŽNOSTI ZA PŘÍPLATEK

ATYPICKÁ ŠÍŘKA	PŘÍPLATEK
šířka „100“	18,00 (21,78)
šířka méně než „60“	108,00 (130,68)
atypická šířka, dveřní křídlo se sklem Satin deco, Lacomat nebo Satén VSG 2.2.1	53,00 (64,13)

ATYPICKÁ VÝŠKA	PŘÍPLATEK
kratší do 13 mm	15,00 (18,15)
kratší nad 13 mm (individuální posouzení proveditelnosti) dveřní křídlo se sklem Satin deco, Lacomat nebo Satén VSG 2.2.1.	55,00 (66,55)
delší do 517 mm (individuální posouzení proveditelnosti) dveřní křídlo se sklem Satin deco, Lacomat nebo Satén VSG 2.2.1.	55,00 (66,55)
úprava modelu z důvodu atypické výšky dveřního křídla (platí pro delší a kratší křídla nad 13 mm)	25,00 (30,25)
dodatečný závěs (nezbytný pro delší dveřní křídlo od 157 mm do 517 mm)	7,00 (8,47)
dodatečný závěs v bezfalcovém systému SIMPLE (nezbytný pro delší dveřní křídlo od 157 mm do 517 mm)	23,00 (27,83)
změna polohy zámků (vhodná pro dveře s atypickou výškou)	18,00 (21,78)

VENTILACE	PŘÍPLATEK
ventilační podříznutí	8,00 (9,68)
kovové ventilační objímky z niklu nebo bronzu (ks)	8,00 (9,68)
plastové ventilační objímky v barvách černá mat, bílá, zlatá, satén chrom nebo chrom (ks)	4,00 (4,84)
plastová ventilační mřížka v barvě stříbrná mat pro dveřní křídla „80“, „90“ a „100“	15,00 (18,15)

JINÉ	PŘÍPLATEK
dveřní křídlo bezfalcové, systém SIMPLE	50,00 (60,50)
bezfalcové dveřní křídlo, standardní nástěnný posuvný systém, LOFT nástěnný a skrytý ve stěně	13,00 (15,73)
pasivní dveřní křídlo pro dvoukřídlové dveře, š. S2 v mm: 420-609	108,00 (130,68)
pasivní dveřní křídlo pro dvoukřídlové dveře, š. S2 v mm: 610, 710, 810, 910	23,00 (27,83)
pasivní dveřní křídlo pro dvoukřídlové dveře, š. S2 v mm: 1010	40,00 (48,40)
vysovovací těsnění	25,00 (30,25)

DOSTUPNÉ BARVY:

SKUPINA PP



SKUPINA CPL

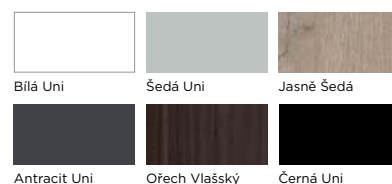

SKUPINA CLPL

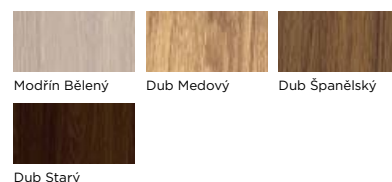

SKUPINA FF

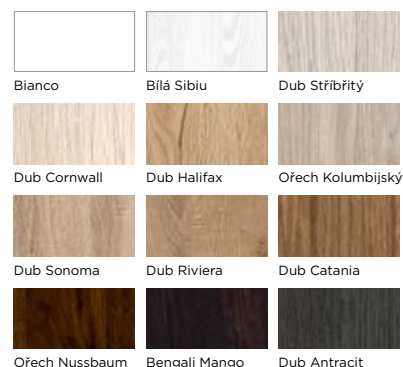



PRESTIGE PQ-02, FF Dub Delano

PRESTIGE PQ

BARVA: FF Bianco



PQ-01



PQ-02



PQ-03



PQ-04

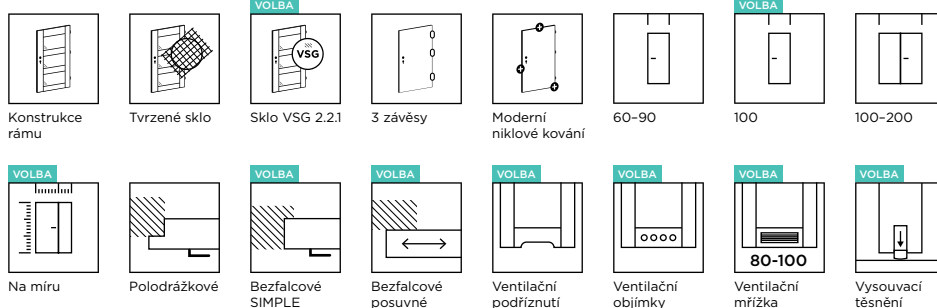

DOSTUPNÉ ŠÍŘKY

- „60“, „70“, „80“, „90“, další rozměry za příplatek

KONSTRUKCE

- stabilní konstrukce rámu z MDF

VARIANTY DVEŘNÍCH RÁMŮ

- pevný: dřevo a MDF
- nastavitelný: DIN, DUALE

VYBAVENÍ

- tvrzené saténové sklo o tloušťce 4 mm
- volitelně: saténové nebo černé sklo VSG 2.2.1, oboustranně hladké
- zadlabací zámek na klíč (lze vyměnit za zámeček s blokadou, cylindrickou vložkou nebo bez spodního otvoru)
- šroubovací čepové závěsy, 3 ks

CENÍK

Skupina barev	Cena v EUR bez DPH (včetně DPH)	
	Sklo: Saténové tvrzené	Sklo: Satén VSG 2.2.1
FF	162,00 (196,02)	Cena ve vedlejším sloupci + příplatek podle níže uvedené tabulky

DOSTUPNÉ BARVY:

SKUPINA FF



PŘÍPLATEK ZA ZMĚNU ZASKLENÍ - SATÉNOVÉ SKLO VSG 2.2.1

PQ-02	PQ-03	PQ-04
30,00 (36,30)	15,00 (18,15)	23,00 (27,83)

Saténové sklo VSG 2.2.1 je možné nahradit černým sklem VSG 2.2.1 za příplatek 50 %.

MOŽNOSTI ZA PŘÍPLATEK

ATYPICKÁ ŠÍŘKA	PŘÍPLATEK
šířka „100“	18,00 (21,78)
šířka méně než „60“	108,00 (130,68)
atypická šířka, dveřní křídlo se sklem Satin deco, Lacomat nebo Satén VSG 2.2.1	53,00 (64,13)
ATYPICKÁ VÝŠKA	PŘÍPLATEK
kratší do 13 mm	15,00 (18,15)
kratší nad 13 mm (individuální posouzení proveditelnosti) dveřní křídlo se sklem Satin deco, Lacomat nebo Satén VSG 2.2.1.	55,00 (66,55)
delší do 517 mm (individuální posouzení proveditelnosti) dveřní křídlo se sklem Satin deco, Lacomat nebo Satén VSG 2.2.1.	55,00 (66,55)
úprava modelu z důvodu atypické výšky dveřního křídla (platí pro delší a kratší křídla nad 13 mm)	25,00 (30,25)
dodatečný závěs (nezbytný pro delší dveřní křídlo od 157 mm do 517 mm)	7,00 (8,47)
dodatečný závěs v bezfalcovém systému SIMPLE (nezbytný pro delší dveřní křídlo od 157 mm do 517 mm)	23,00 (27,83)
změna polohy zámku (vhodná pro dveře s atypickou výškou)	18,00 (21,78)
VENTILACE	PŘÍPLATEK
ventilační podříznutí	8,00 (9,68)
kovové ventilační objímky z niklu nebo bronzu (ks)	8,00 (9,68)
plastové ventilační objímky v barvách černá mat, bílá, zlatá, satén chrom nebo chrom (ks)	4,00 (4,84)
plastová ventilační mřížka v barvě stříbrná mat pro dveřní křídla „80“, „90“ a „100“	15,00 (18,15)
JINÉ	PŘÍPLATEK
dveřní křídlo bezfalcové, systém SIMPLE	50,00 (60,50)
bezfalcové dveřní křídlo, standardní nástěnný posuvný systém, LOFT nástěnný a skrytý ve stěně	13,00 (15,73)
pasivní dveřní křídlo pro dvoukřídlové dveře, š. S2 v mm: 420-609	108,00 (130,68)
pasivní dveřní křídlo pro dvoukřídlové dveře, š. S2 v mm: 610, 710, 810, 910	23,00 (27,83)
pasivní dveřní křídlo pro dvoukřídlové dveře, š. S2 v mm: 1010	40,00 (48,40)
vysovovací těsnění	25,00 (30,25)

PRESTIGE PR-02, FF Bianco

PRESTIGE PR



BARVA: FF Bílá Sibiu



PR-01



PR-02



PR-03
Rozložení pro
velikosti „60“,
„80“ a „100“



PR-03
Rozložení pro
velikost „70“



PR-03
Rozložení pro
velikost „70“



PR-04
Rozložení pro
velikosti „60“,
„80“ a „100“



PR-04
Rozložení pro
velikost „70“



PR-04
Rozložení pro
velikost „70“

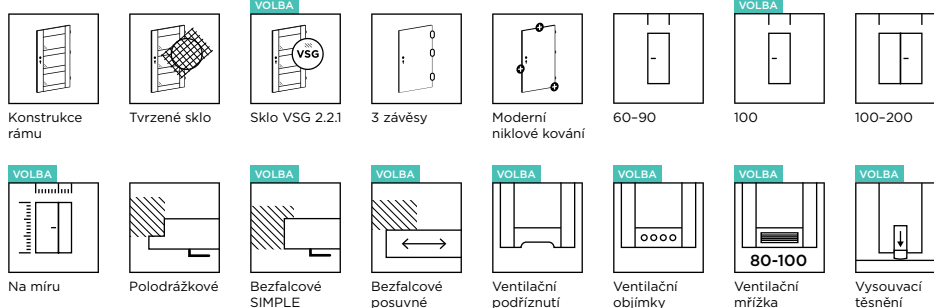

DOSTUPNÉ ŠÍŘKY

- „60“, „70“, „80“, „90“, další rozměry za příplatek

KONSTRUKCE

- stabilní konstrukce rámu z MDF

VARIANTY DVEŘNÍCH RÁMŮ

- pevný: dřevo a MDF
- nastavitelný: DIN, DUALE

VYBAVENÍ

- tvrdé saténové sklo o tloušťce 4 mm
- volitelně: saténové nebo černé sklo VSG 2.2.1, oboustranně hladké
- zadlabací zámek na klíč (lze vyměnit za zámeček s blokadou, cylindrickou vložkou nebo bez spodního otvoru)
- šroubovací čepové závěsy, 3 ks

Výrobek se vyskytuje v polské normě. Zkrácení na výšku typickou pro českou a slovenskou normu se provádí bez příplatku (platí pro falcovaný i bezfalcový systém).

CENÍK

Skupina barev	Cena v EUR bez DPH (včetně DPH)	
	Sklo: Saténové tvrzené	Sklo: Satén VSG 2.2.1
CPL	161,00 (194,81)	Cena ve vedlejším sloupci + příplatek podle níže uvedené tabulky
CLPL	158,00 (191,18)	
FF	135,00 (163,35)	

PŘÍPLATEK ZA ZMĚNU ZASKLENÍ – SATÉNOVÉ SKLO VSG 2.2.1

PR-02	PR-04
15,00 (18,15)	15,00 (18,15)

Saténové sklo VSG 2.2.1 je možné nahradit černým sklem VSG 2.2.1 za příplatek 50 %.

MOŽNOSTI ZA PŘÍPLATEK

ŠÍŘKA	PŘÍPLATEK
šířka „100“	18,00 (21,78)

ATYPICKÁ VÝŠKA

kratší do 13 mm	15,00 (18,15)
dodatečný závěs	7,00 (8,47)
dodatečný závěs v bezfalcovém systému SIMPLE	23,00 (27,83)

VENTILACE

ventilační podříznutí	8,00 (9,68)
kovové ventilační objímky z niklu nebo bronzu (ks)	8,00 (9,68)
plastové ventilační objímky v barvách černá mat, bílá, zlatá nebo chrom (ks)	4,00 (4,84)
plastová ventilační mřížka v barvě stříbrná mat pro dveřní křídla „80“, „90“ a „100“	15,00 (18,15)

JINÉ

dveřní křídlo bezfalcové, systém SIMPLE	50,00 (60,50)
bezfalcové dveřní křídlo, standardní nástěnný posuvný systém, LOFT nástěnný a skrytý ve stěně	13,00 (15,73)
pasivní dveřní křídlo pro dvoukřídlové dveře, š. S2 v mm: 644, 744, 844, 944 (příplatek za atypickou šířku rámu)	23,00 (27,83)
pasivní dveřní křídlo pro dvoukřídlové dveře, š. S2 v mm: 1044	40,00 (48,40)
vysovovací těsnění	25,00 (30,25)

DOSTUPNÉ BARVY:

SKUPINA CPL

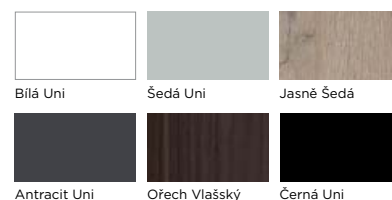

SKUPINA CLPL

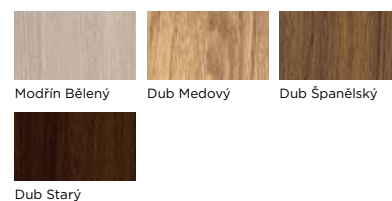

SKUPINA FF

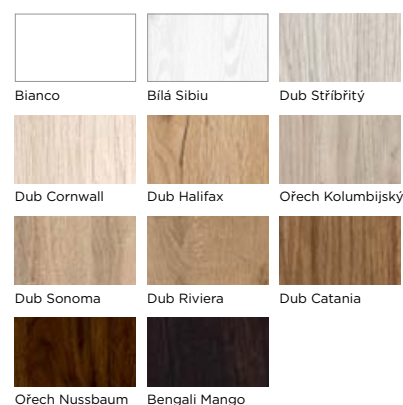



PRESTIGE MI-02, CLPL Dub Medový

PRESTIGE MI /

BARVA: CLPL Dub Medový



MI-01



MI-02
š. 60



MI-02
š. 70



MI-02
š. 80



MI-02
š. 90

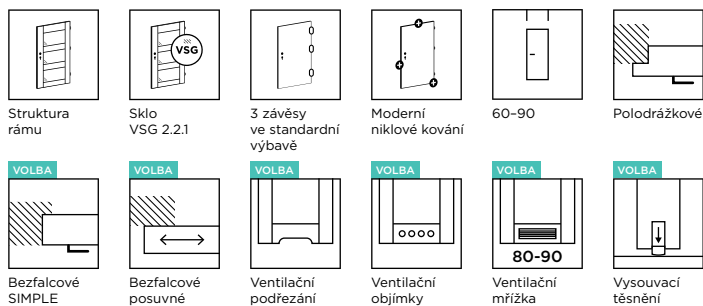

DOSTUPNÉ ŠÍŘKY

- „60“, „70“, „80“, „90“

KONSTRUKCE

- stabilní konstrukce rámu z MDF

VARIANTY DVEŘNÍCH RÁMŮ

- pevný: dřevo a MDF
- nastavitelný: DIN, DUALE

VYBAVENÍ

- Černé sklo VSG 2.2.1 s oboustranně hladkým povrchem
- zadlabací zámeček na klíč (lze vyměnit za zámeček s blokadou, cylindrickou vložkou nebo bez spodního otvoru)
- šroubovací čepové závěsy, 3 ks

Výrobek se vyskytuje v polské normě. Zkrácení na výšku typickou pro českou a slovenskou normu se provádí bez příplatku (platí pro falcovaný i bezfalcový systém).

DOSTUPNÉ BARVY:

SKUPINA CLPL



Dub Medový

CENÍK

Skupina barev	Cena v EUR bez DPH (včetně DPH)
	Sklo: Černá VSG 2.2.1
CLPL	186,00 (225,06)

MOŽNOSTI ZA PŘÍPLATEK

ATYPICKÁ VÝŠKA	PŘÍPLATEK
kratší do 13 mm	15,00 (18,15)
dodatečný závěs	7,00 (8,47)
dodatečný závěs v bezfalcovém systému SIMPLE	23,00 (27,83)

VENTILACE

ventilační podřiznutí	8,00 (9,68)
kovové ventilační objímky z niklu nebo bronzu (ks)	8,00 (9,68)
plastové ventilační objímky v barvách černá mat, bílá, zlatá, satén chrom nebo chrom (ks)	4,00 (4,84)
plastová ventilační mřížka v barvě stříbrná mat pro dveřní křídla „80“ a „90“	15,00 (18,15)

JINÉ

dveřní křídlo bezfalcové, systém SIMPLE	50,00 (60,50)
bezfalcové dveřní křídlo, standardní nástěnný posuvný systém, LOFT nástěnný a skrytý ve stěně	13,00 (15,73)
pasivní dveřní křídlo pro dvoukřídlové dveře, š. S2 v mm: 644, 744, 844, 944 (příplatek za atypickou šířku rámu)	23,00 (27,83)
vysouvací těsnění	25,00 (30,25)

PRESTIGE PT-02, CLPL Dub Španělský

PRESTIGE PT /

BARVA: CPL Antracit Uni



PT-01



PT-02



PT-03



PT-04



PT-05



PT-06

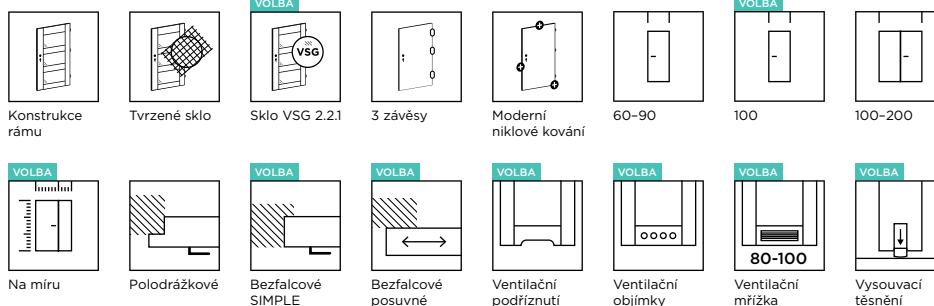

DOSTUPNÉ ŠÍŘKY

- „60“, „70“, „80“, „90“, další rozměry za příplatek

KONSTRUKCE

- stabilní konstrukce rámu z MDF

VARIANTY DVEŘNÍCH RÁMŮ

- pevný: dřevo a MDF
- nastavitelný: DIN, DUALE

VYBAVENÍ

- tvrdé saténové sklo o tloušťce 4 mm
- volitelně: saténové nebo černé sklo VSG 2.2.1, oboustranně hladké
- zadlabací zámek na klíč (lze vyměnit za zámeček s blokadou, cylindrickou vložkou nebo bez spodního otvoru)
- šroubovací čepové závěsy, 3 ks

CENÍK

Skupina barev	Cena v EUR bez DPH (včetně DPH)	
	Sklo: Saténové tvrzené	Sklo: Satén VSG 2.2.1
CPL	185,00 (223,85)	Cena ve vedlejším sloupci + příplatek podle níže uvedené tabulky
CLPL	183,00 (221,43)	
FF	163,00 (197,23)	

PŘÍPLATEK ZA ZMĚNU ZASKLENÍ - SATÉNOVÉ SKLO VSG 2.2.1

PT-02	PT-03	PT-04	PT-05	PT-06
70,00 (84,70)	53,00 (64,13)	18,00 (21,78)	35,00 (42,35)	35,00 (42,35)

Saténové sklo VSG 2.2.1 je možné nahradit černým sklem VSG 2.2.1 za příplatek 50 %.

MOŽNOSTI ZA PŘÍPLATEK

ATYPICKÁ ŠÍŘKA	PŘÍPLATEK
šířka „100“	18,00 (21,78)
šířka méně než „60“	108,00 (130,68)
atypická šířka, dveřní křídlo se sklem Satin deco, Lacomat nebo Satén VSG 2.2.1	53,00 (64,13)

ATYPICKÁ VÝŠKA

kratší do 13 mm	15,00 (18,15)
kratší nad 13 mm (individuální posouzení proveditelnosti) dveřní křídlo se sklem Satin deco, Lacomat nebo Satén VSG 2.2.1.	55,00 (66,55)
úprava modelu z důvodu atypické výšky dveřního křídla (platí pro kratší křídla nad 13 mm)	25,00 (30,25)
změna polohy zámků (vhodná pro dveře s atypickou výškou)	18,00 (21,78)

VENTILACE

ventilační podříznutí	8,00 (9,68)
kovové ventilační objímky z niklu nebo bronzu (ks)	8,00 (9,68)
plastové ventilační objímky v barvách černá mat, bílá, zlatá, satén chrom nebo chrom (ks)	4,00 (4,84)
plastová ventilační mřížka v barvě stříbrná mat pro dveřní křídla „80“, „90“ a „100“	15,00 (18,15)

JINÉ

dveřní křídlo bezfalcové, systém SIMPLE	50,00 (60,50)
bezfalcové dveřní křídlo, standardní nástěnný posuvný systém, LOFT nástěnný a skrytý ve stěně	13,00 (15,73)
pasivní dveřní křídlo pro dvoukřídlové dveře, š. S2 v mm: 420-609	108,00 (130,68)
pasivní dveřní křídlo pro dvoukřídlové dveře, š. S2 v mm: 610, 710, 810, 910	23,00 (27,83)
pasivní dveřní křídlo pro dvoukřídlové dveře, š. S2 v mm: 1010	40,00 (48,40)
vysovací těsnění	25,00 (30,25)

DOSTUPNÉ BARVY:

SKUPINA CPL

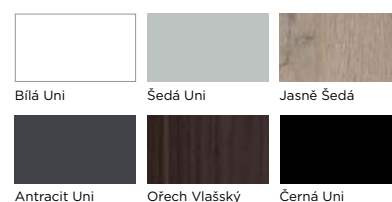

SKUPINA CLPL

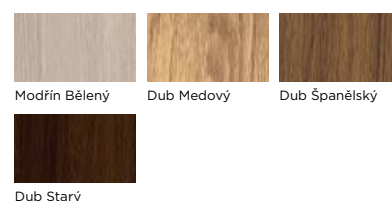

SKUPINA FF

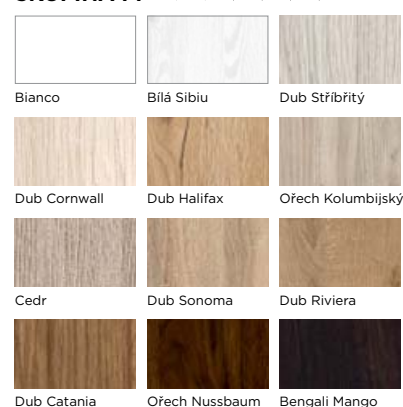



PRESTIGE PU-02, CPL Černá Uni

PRESTIGE PU /

BARVA: FF Dub Cornwall



PU-01



PU-02



PU-03



PU-04



PU-05



PU-06

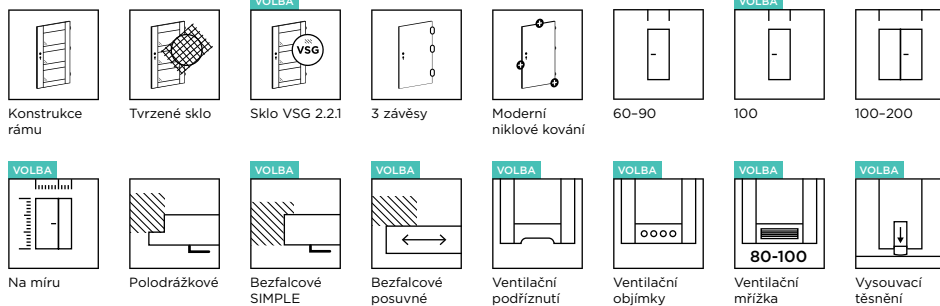

DOSTUPNÉ ŠÍŘKY

- „60“, „70“, „80“, „90“, další rozměry za příplatek

KONSTRUKCE

- stabilní konstrukce rámu z MDF

VARIANTY DVEŘNÍCH RÁMŮ

- pevný: dřevo a MDF
- nastavitelný: DIN, DUALE

VYBAVENÍ

- tvrzené saténové sklo o tloušťce 4 mm
- volitelně: saténové nebo černé sklo VSG 2.2.1, oboustranně hladké
- zadlabací zámek na klíč (lze vyměnit za zámeček s blokadou, cylindrickou vložkou nebo bez spodního otvoru)
- šroubovací čepové závěsy, 3 ks

CENÍK

Skupina barev	Cena v EUR bez DPH (včetně DPH)	
	Sklo: Saténové tvrzené	Sklo: Satén VSG 2.2.1
PP	207,00 (250,47)	
CPL	190,00 (229,90)	Cena ve vedlejším sloupci + příplatek podle níže uvedené tabulky
CLPL	185,00 (223,85)	
FF	156,00 (188,76)	

PŘÍPLATEK ZA ZMĚNU ZASKLENÍ - SATÉNOVÉ SKLO VSG 2.2.1

PU-02	PU-03	PU-04	PU-05	PU-06
33,00 (39,93)	11,00 (13,31)	17,00 (20,57)	17,00 (20,57)	28,00 (33,88)

Saténové sklo VSG 2.2.1 je možné nahradit černým sklem VSG 2.2.1 za příplatek 50 %.

MOŽNOSTI ZA PŘÍPLATEK

ATYPICKÁ ŠÍŘKA	PŘÍPLATEK
šířka „100“	18,00 (21,78)
šířka méně než „60“	108,00 (130,68)
atypická šířka, dveřní křídlo se sklem Satin deco, Lacomat nebo Satén VSG 2.2.1.	53,00 (64,13)
ATYPICKÁ VÝŠKA	PŘÍPLATEK
kratší do 13 mm	15,00 (18,15)
kratší nad 13 mm (individuální posouzení proveditelnosti) dveřní křídlo se sklem Satin deco, Lacomat nebo Satén VSG 2.2.1.	55,00 (66,55)
úprava modelu z důvodu atypické výšky dveřního křídla (platí pro kratší křídla nad 13 mm)	25,00 (30,25)
VENTILACE	PŘÍPLATEK
ventiláčnická podříznutí	8,00 (9,68)
kovové ventiláčnické objímky z niklu nebo bronzu (ks)	8,00 (9,68)
plastové ventiláčnické objímky v barvách černá mat, bílá, zlatá, satén chrom nebo chrom (ks)	4,00 (4,84)
plastová ventiláčnická mřížka v barvě stříbrná mat pro dveřní křídla „80“, „90“ a „100“	15,00 (18,15)
JINÉ	PŘÍPLATEK
dveřní křídlo bezfalcové, systém SIMPLE	50,00 (60,50)
bezfalcové dveřní křídlo, standardní nástěnný posuvný systém, LOFT nástěnný a skrytý ve stěně	13,00 (15,73)
pasivní dveřní křídlo pro dvoukřídlové dveře, š. S2 v mm: 420-609	108,00 (130,68)
pasivní dveřní křídlo pro dvoukřídlové dveře, š. S2 v mm: 610, 710, 810, 910	23,00 (27,83)
pasivní dveřní křídlo pro dvoukřídlové dveře, š. S2 v mm: 1010	40,00 (48,40)
vysouvací těsnění	25,00 (30,25)

DOSTUPNÉ BARVY:

SKUPINA PP



SKUPINA CPL

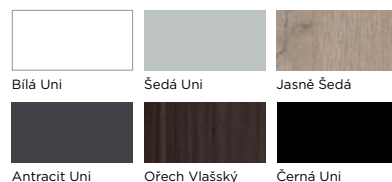

SKUPINA CLPL

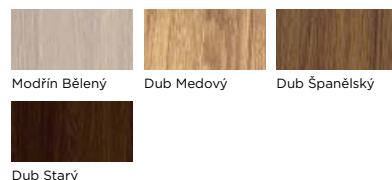

SKUPINA FF

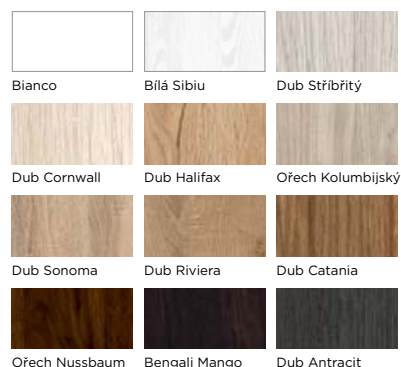



PRESTIGE PW-01, FF Bianco

PRESTIGE PW

BARVA: CPL Černá Uni



PW-01

PW-02

PW-03

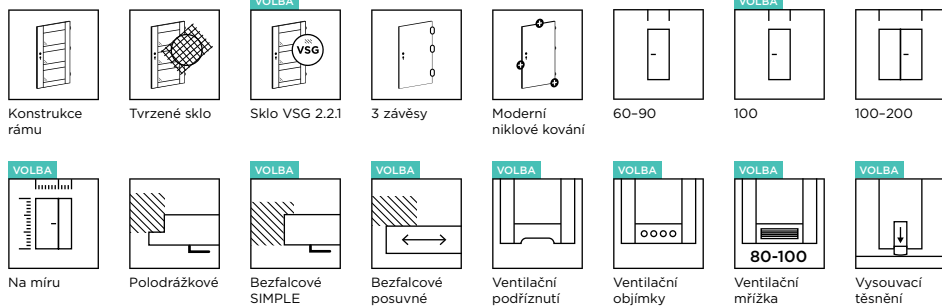

DOSTUPNÉ ŠÍŘKY

- „60“, „70“, „80“, „90“, další rozměry za příplatek

KONSTRUKCE

- stabilní konstrukce rámu z MDF

VARIANTY DVEŘNÍCH RÁMŮ

- pevný: dřevo a MDF
- nastavitelný: DIN, DUALE

VYBAVENÍ

- tvrzené saténové sklo o tloušťce 4 mm
- volitelně: saténové nebo černé sklo VSG 2.2.1, oboustranně hladké
- zadlabací zámek na klíč (lze vyměnit za zámeček s blokádou, cylindrickou vložkou nebo bez spodního otvoru)
- šroubovací čepové závěsy, 3 ks

CENÍK

Skupina barev	Cena v EUR bez DPH (včetně DPH)	
	Sklo: Saténové tvrzené	Sklo: Satén VSG 2.2.1
PP	192,00 (232,32)	
CPL	175,00 (211,75)	Cena ve vedlejším sloupci + příplatek podle níže uvedené tabulky
CLPL	172,00 (208,12)	
FF	145,00 (175,45)	

PŘÍPLATEK ZA ZMĚNU ZASKLENÍ - SATÉNOVÉ SKLO VSG 2.2.1

PW-02	PW-03
25,00 (30,25)	13,00 (15,73)

Saténové sklo VSG 2.2.1 je možné nahradit černým sklem VSG 2.2.1 za příplatek 50 %.

MOŽNOSTI ZA PŘÍPLATEK

ATYPICKÁ ŠÍŘKA	PŘÍPLATEK
šířka „100“	18,00 (21,78)
šířka méně než „60“	108,00 (130,68)
atypická šířka, dveřní křídlo se sklem Satin deco, Lacomat nebo Satén VSG 2.2.1	53,00 (64,13)

ATYPICKÁ VÝŠKA	PŘÍPLATEK
kratší do 13 mm	15,00 (18,15)
kratší nad 13 mm (individuální posouzení proveditelnosti) dveřní křídlo se sklem Satin deco, Lacomat nebo Satén VSG 2.2.1.	55,00 (66,55)
úprava modelu z důvodu atypické výšky dveřního křídla (platí pro kratší křídla nad 13 mm)	25,00 (30,25)
změna polohy zámků (vhodná pro dveře s atypickou výškou)	18,00 (21,78)

VENTILACE	PŘÍPLATEK
ventilační podříznutí	8,00 (9,68)
kovové ventilační objímky z niklu nebo bronzu (ks)	8,00 (9,68)
plastové ventilační objímky v barvách černá mat, bílá, zlatá, satén chrom nebo chrom (ks)	4,00 (4,84)
plastová ventilační mřížka v barvě stříbrná mat pro dveřní křídla „80“, „90“ a „100“	15,00 (18,15)

JINÉ	PŘÍPLATEK
dveřní křídlo bezfalcové, systém SIMPLE	50,00 (60,50)
bezfalcové dveřní křídlo, standardní nástěnný posuvný systém, LOFT nástěnný a skrytý ve stěně	13,00 (15,73)
pasivní dveřní křídlo pro dvoukřídle dveře, š. S2 v mm: 420-609	108,00 (130,68)
pasivní dveřní křídlo pro dvoukřídle dveře, š. S2 v mm: 610, 710, 810, 910	23,00 (27,83)
pasivní dveřní křídlo pro dvoukřídle dveře, š. S2 v mm: 1010	40,00 (48,40)
vysouvací těsnění	25,00 (30,25)

DOSTUPNÉ BARVY:

SKUPINA PP

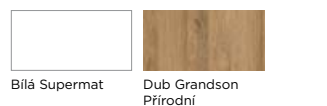

SKUPINA CPL

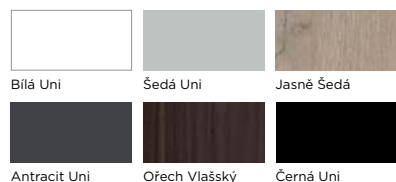

SKUPINA CLPL

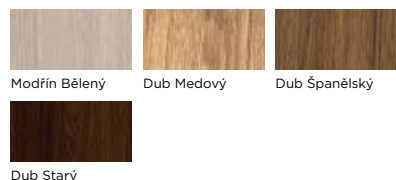

SKUPINA FF

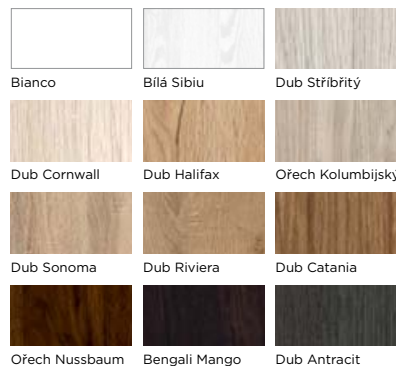

PRESTIGE PX-02, FF Dub Catania

PRESTIGE PX



BARVA: FF Dub Sněžný



PX-01



PX-02



PX-03



PX-04



PX-05



PX-06



PX-07



PX-08

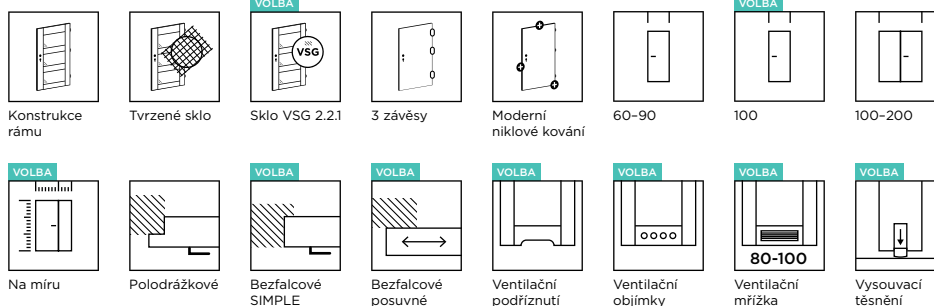

DOSTUPNÉ ŠÍŘKY

- „60“, „70“, „80“, „90“, další rozměry za příplatek

KONSTRUKCE

- stabilní konstrukce rámu z MDF

VARIANTY DVEŘNÍCH RÁMŮ

- pevný: dřevo a MDF
- nastavitelný: DIN, DUALE

VYBAVENÍ

- tvrzené saténové sklo o tloušťce 4 mm
- volitelně: saténové nebo černé sklo VSG 2.2.1, oboustranně hladké
- zadlabací zámek na klíč (lze vyměnit za zámeček s blokadou, cylindrickou vložkou nebo bez spodního otvoru)
- šroubovací čepové závěsy, 3 ks

CENÍK

Skupina barev	Cena v EUR bez DPH (včetně DPH)	
	Sklo: Saténové tvrzené	Sklo: Satén VSG 2.2.1
FF	152,00 (183,92)	Cena ve vedlejším sloupci + příplatek podle níže uvedené tabulky

PŘÍPLATEK ZA ZMĚNU ZASKLENÍ - SATÉNOVÉ SKLO VSG 2.2.1

PX-02	PX-03	PX-04	PX-05	PX-06	PX-07	PX-08
33,00 (39,93)	17,00 (20,57)	17,00 (20,57)	22,00 (26,62)	22,00 (26,62)	11,00 (13,31)	28,00 (33,88)

Saténové sklo VSG 2.2.1 je možné nahradit černým sklem VSG 2.2.1 za příplatek 50 %.

MOŽNOSTI ZA PŘÍPLATEK

ATYPICKÁ ŠÍŘKA

	PŘÍPLATEK
šířka „100“	18,00 (21,78)
šířka méně než „60“	108,00 (130,68)
atypická šířka, dveřní křídlo se sklem Satin deco, Lacomat nebo Satén VSG 2.2.1.	53,00 (64,13)

ATYPICKÁ VÝŠKA

kratší do 13 mm	15,00 (18,15)
kratší nad 13 mm (individuální posouzení proveditelnosti) dveřní křídlo se sklem Satin deco, Lacomat nebo Satén VSG 2.2.1.	55,00 (66,55)
úprava modelu z důvodu atypické výšky dveřního křídla (platí pro kratší křídla nad 13 mm)	25,00 (30,25)
změna polohy zámků (vhodná pro dveře s atypickou výškou)	18,00 (21,78)

VENTILACE

ventilační podříznutí	8,00 (9,68)
kovové ventilační objímky z niklu nebo bronzu (ks)	8,00 (9,68)
plastové ventilační objímky v barvách černá mat, bílá, zlatá, satén chrom nebo chrom (ks)	4,00 (4,84)
plastová ventilační mřížka v barvě stříbrná mat pro dveřní křídla „80“, „90“ a „100“	15,00 (18,15)

JINÉ

dveřní křídlo bezfalcové, systém SIMPLE	50,00 (60,50)
bezfalcové dveřní křídlo, standardní nástěnný posuvný systém, LOFT nástěnný a skrytý ve stěně	13,00 (15,73)
pasivní dveřní křídlo pro dvoukřídlové dveře, š. S2 v mm: 420-609	108,00 (130,68)
pasivní dveřní křídlo pro dvoukřídlové dveře, š. S2 v mm: 610, 710, 810, 910	23,00 (27,83)
pasivní dveřní křídlo pro dvoukřídlové dveře, š. S2 v mm: 1010	40,00 (48,40)
vysouvací těsnění	25,00 (30,25)

DOSTUPNÉ BARVY:

SKUPINA FF

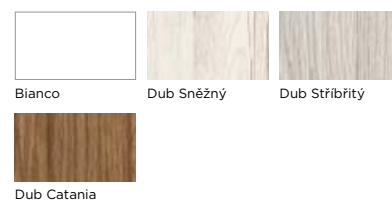

PRESTIGE PY-02, FF Dub Sněžný

PRESTIGE PY /



BARVA: FF Dub Sněžný



PY-01

PY-02

PY-03

PY-04

PY-05

PY-06

PY-07

PY-08

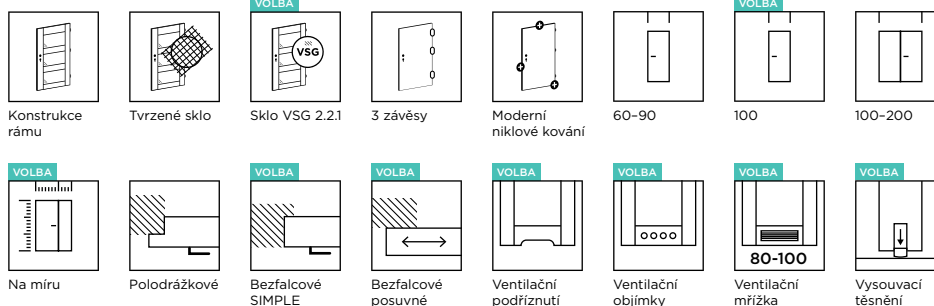

DOSTUPNÉ ŠÍŘKY

- „60“, „70“, „80“, „90“, další rozměry za příplatek

KONSTRUKCE

- stabilní konstrukce rámu z MDF

VARIANTY DVEŘNÍCH RÁMŮ

- pevný: dřevo a MDF
- nastavitelný: DIN, DUALE

VYBAVENÍ

- tvrzené saténové sklo o tloušťce 4 mm
- volitelně: saténové nebo černé sklo VSG 2.2.1, oboustranně hladké
- zadlabací zámek na klíč (lze vyměnit za zámeček s blokádou, cylindrickou vložkou nebo bez spodního otvoru)
- šroubovací čepové závěsy, 3 ks

CENÍK

Skupina barev	Cena v EUR bez DPH (včetně DPH)	
	Sklo: Saténové tvrzené	Sklo: Satén VSG 2.2.1
FF	148,00 (179,08)	Cena ve vedlejším sloupci + příplatek podle níže uvedené tabulky

PŘÍPLATEK ZA ZMĚNU ZASKLENÍ - SATÉNOVÉ SKLO VSG 2.2.1

PY-02	PY-03	PY-04	PY-05	PY-06	PY-07	PY-08
44,00 (53,24)	18,00 (21,78)	27,00 (32,67)	27,00 (32,67)	27,00 (32,67)	35,00 (42,35)	9,00 (10,89)

Saténové sklo VSG 2.2.1 je možné nahradit černým sklem VSG 2.2.1 za příplatek 50 %.

MOŽNOSTI ZA PŘÍPLATEK

ATYPICKÁ ŠÍŘKA

	PŘÍPLATEK
šířka „100“	18,00 (21,78)
šířka méně než „60“	108,00 (130,68)
atypická šířka, dveřní křídlo se sklem Satin deco, Lacomat nebo Satén VSG 2.2.1.	53,00 (64,13)

ATYPICKÁ VÝŠKA

kratší do 13 mm	15,00 (18,15)
kratší nad 13 mm (individuální posouzení proveditelnosti) dveřní křídlo se sklem Satin deco, Lacomat nebo Satén VSG 2.2.1.	55,00 (66,55)
úprava modelu z důvodu atypické výšky dveřního křídla (platí pro kratší křídla nad 13 mm)	25,00 (30,25)
změna polohy zámků (vhodná pro dveře s atypickou výškou)	18,00 (21,78)

VENTILACE

ventilační podříznutí	8,00 (9,68)
kovové ventilační objímky z niklu nebo bronzu (ks)	8,00 (9,68)
plastové ventilační objímky v barvách černá mat, bílá, zlatá, satén chrom nebo chrom (ks)	4,00 (4,84)
plastová ventilační mřížka v barvě stříbrná mat pro dveřní křídla „80“, „90“ a „100“	15,00 (18,15)

JINÉ

dveřní křídlo bezfalcové, systém SIMPLE	50,00 (60,50)
bezfalcové dveřní křídlo, standardní nástěnný posuvný systém, LOFT nástěnný a skrytý ve stěně	13,00 (15,73)
pasivní dveřní křídlo pro dvoukřídlové dveře, š. S2 v mm: 420-609	108,00 (130,68)
pasivní dveřní křídlo pro dvoukřídlové dveře, š. S2 v mm: 610, 710, 810, 910	23,00 (27,83)
pasivní dveřní křídlo pro dvoukřídlové dveře, š. S2 v mm: 1010	40,00 (48,40)
vysouvací těsnění	25,00 (30,25)

DOSTUPNÉ BARVY:

SKUPINA FF

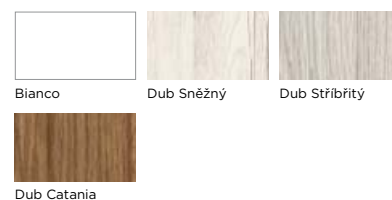



PRESTIGE PZ-05, FF Dub Halifax

PRESTIGE
PZ /

BARVA: FF Dub Antracit



PZ-01



PZ-02



PZ-03



PZ-04



PZ-05



PZ-06

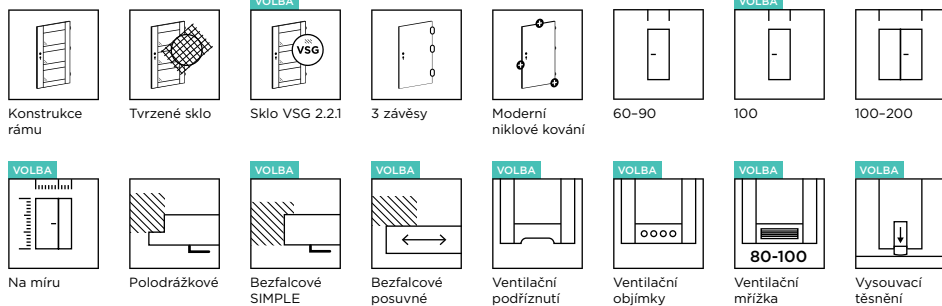

DOSTUPNÉ ŠÍŘKY

- „60“, „70“, „80“, „90“, další rozměry za příplatek

KONSTRUKCE

- stabilní konstrukce rámu z MDF

VARIANTY DVEŘNÍCH RÁMŮ

- pevný: dřevo a MDF
- nastavitelný: DIN, DUALE

VYBAVENÍ

- tvrzené saténové sklo o tloušťce 4 mm
- volitelně: saténové nebo černé sklo VSG 2.2.1, oboustranně hladké
- zadlabací zámek na klíč (lze vyměnit za zámeček s blokadou, cylindrickou vložkou nebo bez spodního otvoru)
- šroubovací čepové závěsy, 3 ks

CENÍK

Skupina barev	Cena v EUR bez DPH (včetně DPH)	
	Sklo: Saténové tvrzené	Sklo: Satén VSG 2.2.1
PP	193,00 (233,53)	
CPL	177,00 (214,17)	Cena ve vedlejším sloupci + příplatek podle níže uvedené tabulky
CLPL	173,00 (209,33)	
FF	146,00 (176,66)	

PŘÍPLATEK ZA ZMĚNU ZASKLENÍ - SATÉNOVÉ SKLO VSG 2.2.1

PZ-02	PZ-03	PZ-04	PZ-05	PZ-06
28,00 (33,88)	14,00 (16,94)	14,00 (16,94)	14,00 (16,94)	21,00 (25,41)

Saténové sklo VSG 2.2.1 je možné nahradit černým sklem VSG 2.2.1 za příplatek 50 %.

MOŽNOSTI ZA PŘÍPLATEK

ATYPICKÁ ŠÍŘKA	PŘÍPLATEK
šířka „100“	18,00 (21,78)
šířka méně než „60“	108,00 (130,68)
atypická šířka, dveřní křídlo se sklem Satin deco, Lacomat nebo Satén VSG 2.2.1	53,00 (64,13)
ATYPICKÁ VÝŠKA	PŘÍPLATEK
kratší do 13 mm	15,00 (18,15)
kratší nad 13 mm (individuální posouzení proveditelnosti)	
dveřní křídlo se sklem Satin deco, Lacomat nebo Satén VSG 2.2.1	55,00 (66,55)
delší do 517 mm (individuální posouzení proveditelnosti)	
dveřní křídlo se sklem Satin deco, Lacomat nebo Satén VSG 2.2.1	55,00 (66,55)
úprava modelu z důvodu atypické výšky dveřního křídla (platí pro delší a kratší křídla nad 13 mm)	25,00 (30,25)
dodatečný závěs (nezbytný pro delší dveřní křídlo od 157 mm do 517 mm)	7,00 (8,47)
dodatečný závěs v bezfalcovém systému SIMPLE (nezbytný pro delší dveřní křídlo od 157 mm do 517 mm)	23,00 (27,83)
změna polohy zámečku (vhodná pro dveře s atypickou výškou)	18,00 (21,78)
VENTILACE	PŘÍPLATEK
ventilační podříznutí	8,00 (9,68)
kovové ventilační objímky z niklu nebo bronzu (ks)	8,00 (9,68)
plastové ventilační objímky v barvách černá mat, bílá, zlatá, satén chrom nebo chrom (ks)	4,00 (4,84)
plastová ventilační mřížka v barvě stříbrná mat pro dveřní křídla „80“, „90“ a „100“	15,00 (18,15)
JINÉ	PŘÍPLATEK
dveřní křídlo bezfalcové, systém SIMPLE	50,00 (60,50)
bezfalcové dveřní křídlo, standardní nástěnný posuvný systém, LOFT nástěnný a skrytý ve stěně	13,00 (15,73)
pasivní dveřní křídlo pro dvoukřídlové dveře, š. S2 v mm: 420-609	108,00 (130,68)
pasivní dveřní křídlo pro dvoukřídlové dveře, š. S2 v mm: 610, 710, 810, 910	23,00 (27,83)
pasivní dveřní křídlo pro dvoukřídlové dveře, š. S2 v mm: 1010	40,00 (48,40)
vysouvací těsnění	25,00 (30,25)

DOSTUPNÉ BARVY:

SKUPINA PP

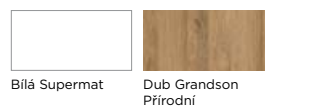

SKUPINA CPL

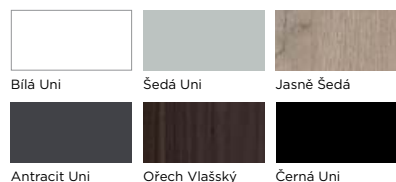

SKUPINA CLPL

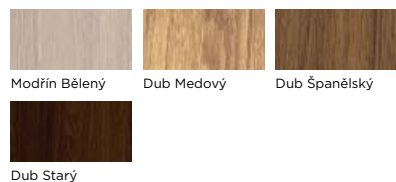

SKUPINA FF

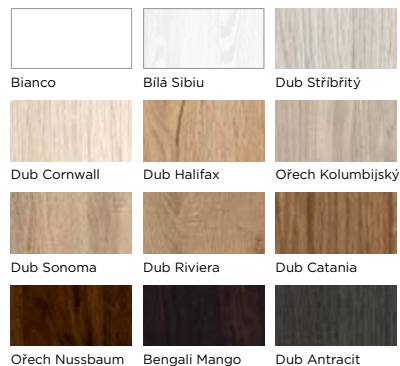



BASIC PRESTON 01, FF Dub Cornwall

INTERIÉROVÉ DVEŘE

／ **BASIC**

Nadčasové, odolné a funkční. Dveře z kolekce BASIC se dokonale hodí do každého prostoru, ať už jde o domácnost nebo kancelář. Nabízíme širokou škálu barev a zasklení.

BASIC STANDARD

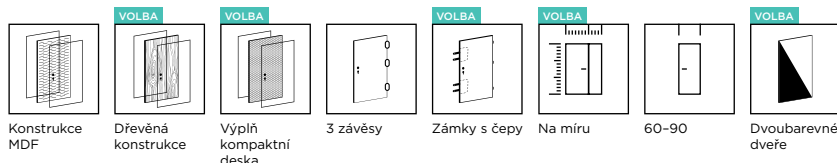

BASIC Standard 01, CPL Šedá Uni



STANDARD 01
FF Dub Stříbrný

CENÍK

Skupina barev	Cena v EUR bez DPH (včetně DPH)
PVC	138,00 (166,98)
PP	113,00 (136,73)
CPL	100,00 (121,00)
CLPL	97,00 (117,37)
FF	67,00 (81,07)
LAK	55,00 (66,55)
HPL laminát	individuální cena

DOSTUPNÉ ŠÍŘKY

- „60“, „70“, „80“, „90“, další rozměry za příplatek
- minimální šířka křídla: 244 mm
- maximální šířka křídla: 1144 mm.

KONSTRUKCE

- rám z MDF (dřevěný rám je za příplatek)
- výplň: stabilizační „voštinová“ vrstva
- povrch z HDF desky o tloušťce 3 mm

VYBAVENÍ

- zadlabací zámek na klíč (lze vyměnit za zámek s blokadou, cylindrickou vložkou nebo bez spodního otvoru)
- šroubovací čepové závěsy, 3 ks

VARIANTY DVEŘNÍCH RÁMŮ

- pevný: dřevo a MDF
- nastavitelný: DIN, DUALE

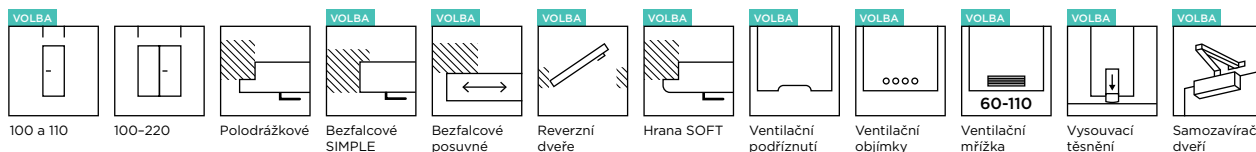

MOŽNOSTI ZA PŘÍPLATEK

ATYPICKÁ ŠÍŘKA	PŘÍPLATEK
šířky „100“ a „110“	18,00 (21,78)
užší do 5 mm	18,00 (21,78)
užší než 5 mm	24,00 (29,04)
širší	24,00 (29,04)

ATYPICKÁ VÝŠKA	PŘÍPLATEK
kratší do 13 mm	13,00 (15,73)
kratší nad 13 mm	15,00 (18,15)
delší do 57 mm	15,00 (18,15)
delší od 58 mm do 497 mm (neplatí pro skupinu barev LAK)	35,00 (42,35)
dodatečný závěs (nezbytný pro dvevní křídla: „110“, delší od 157 mm do 497 mm a vyplněná kompaktní deskou)	5,00 (6,05)
dodatečný závěs v bezfalcovém systému SIMPLE (nezbytný pro dvevní křídla: „110“, delší od 157 mm do 497 mm a vyplněná kompaktní deskou)	23,00 (27,83)
dodatečný závěs pro reverzní dveře (nezbytný pro dvevní křídla: „110“, delší od 157 mm do 497 mm a vyplněná kompaktní deskou)	38,00 (45,98)
změna polohy zámků (vhodná pro dveře s atypickou výškou)	18,00 (21,78)

VENTILACE	PŘÍPLATEK
ventilační podříznutí	8,00 (9,68)
plastové ventilační objímky (sada)	5,00 (6,05)
plastové ventilační objímky v barvách černá mat, bílá, zlatá, satén chrom nebo chrom (ks)	4,00 (4,84)
kovové ventilační objímky z niku nebo bronzu (ks)	8,00 (9,68)
plastová ventilační mřížka ve zvolené barvě: bílá, dub bělený, dub halifax, dub stříbrný, dub stříbrný, stříbrná mat, jasně šedá, dub starý, ořech vlašský, ořech nussbaum	15,00 (18,15)
ventilační mřížka z nerezové oceli	60,00 (72,60)

JINÉ	PŘÍPLATEK
dřevěný rám	13,00 (15,73)
výplň kompaktní deska	30,00 (36,30)
dvoubarevné dvevní křídlo	50,00 %
dvevní křídlo, systém CONTRAST	14,00 (16,94)
dvevní křídlo, systém CONTRAST ABS	18,00 (21,78)
polodrážková hrana SOFT v barvě: Bílá Uni, Černá Uni, Dub Stříbrný, Dub Cornwall, Dub Halifax, Dub Riviera, Bengali Mango, Ořech Nussbaum	10,00 (12,10)
dvevní křídlo bezfalcové, systém SIMPLE	50,00 (60,50)
bezfalcové dvevní křídlo, standardní nástěnný posuvný systém, LOFT nástěnný a skrytý ve stěně	13,00 (15,73)
dvevní křídlo bezfalcové, posuvný systém MAGIC	25,00 (30,25)
reverzní dvevní křídlo	75,00 (90,75)
pasivní dvevní křídlo pro dvoukřídlé dveře (příplatek za dřevěný rám)	23,00 (27,83)
pasivní dvevní křídlo pro dvoukřídlé dveře, šířka S2 do 610 mm (příplatek za dřevěný rám)	47,00 (56,87)
zpevnění pod zavírač dveří	12,00 (14,52)
drážka 20 mm	15,00 (18,15)
zámek s vložkou, závorový (příplatek za nastavitelnou závoru)	13,00 (15,73)
horní zámek s vložkou	10,00 (12,10)
horní zámek s vložkou, závorový (příplatek za nastavitelnou závoru)	10,00 (12,10)
vícebodový lištový zámek (platí pro dvevní křídlo s pevným dřevěným rámem nebo rámem MDF)	98,00 (118,58)
3D závěsy nastavitelné ve třech rovinách (dostupné v sadě s rámem vybaveným 3D závěsy)	10,00 (12,10)
panoramatické kukátko 200°	25,00 (30,25)
vysouvací těsnění	25,00 (30,25)
oboustranná výztuž vodorovným panelem z nerezové oceli o výšce do 170 mm nebo s jinými rozměry, ve vodorovné i svislé poloze	individuální cena

KULATÉ OKÉNKO SE SKLEM LACOMAT NEBO PRŮHLEDNÝM SKLEM V NIKLOVÉ, ČERNÉ NEBO ZLATÉ BARVĚ	PŘÍPLATEK
vnější Ø 240 mm, vnitřní Ø 135 mm (minimální šířka křídla 340 mm)	93,00 (112,53)
vnější Ø 320 mm, vnitřní Ø 215 mm (minimální šířka křídla 420 mm)	128,00 (154,88)
vnější Ø 400 mm, vnitřní Ø 280 mm (minimální šířka křídla 500 mm)	175,00 (211,75)
zasklení bezpečnostním sklem nebo benátským zrcadlem	individuální cena

DOSTUPNÉ BARVY:

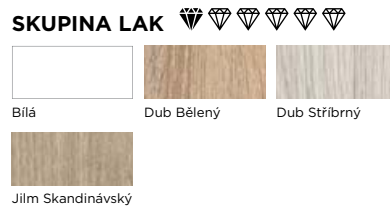
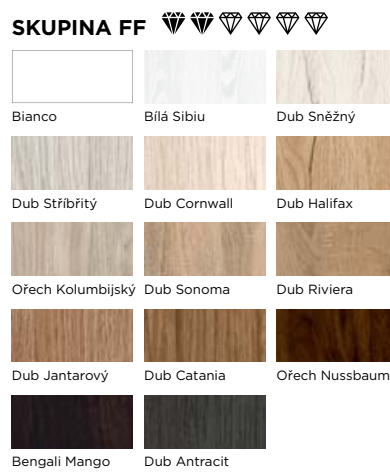
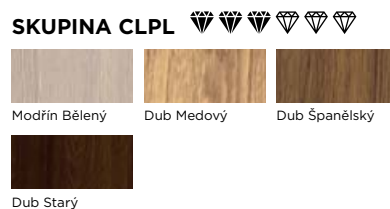
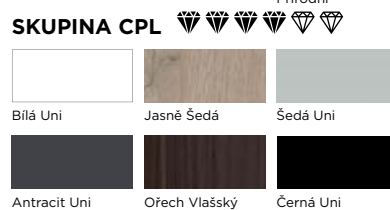
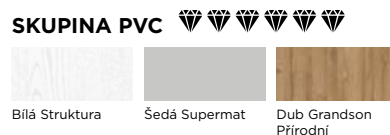

KULATÉ OKÉNKO VOLBA



BASIC ASTORIA MIRROR



Konstrukce
MDF



Dřevěná
konstrukce

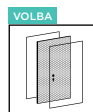

Výplň
kompaktní
deska



3 závěsy



Moderní
kování



Černé, bílé
nebo zlaté
závěsy

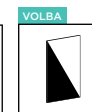

Dvoubarevné
dveře

BASIC ASTORIA MIRROR, CPL Šedá Uni, rám CPL Bílá Uni



BARVA: CPL Šedá Uni

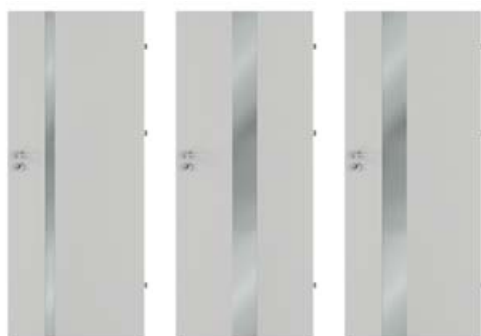

01

02

03

CENÍK

Skupina barev	Prosklení	Cena v EUR bez DPH (včetně DPH)	
		Typ 01	Typ 02, Typ 03
PP		220,00 (266,20)	288,00 (348,48)
CPL	Grafitové zrcadlo	200,00 (242,00)	268,00 (324,28)
CLPL		197,00 (238,37)	264,00 (319,44)
FF		168,00 (203,28)	235,00 (284,35)

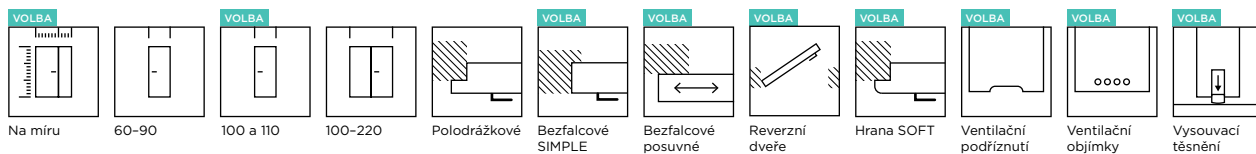

DOSTUPNÉ ŠÍŘKY

- „60“, „70“, „80“, „90“, další rozměry za příplatek

KONSTRUKCE

- rám z MDF (dřevěný rám je za příplatek)
- výplň stabilizační „voštinovou“ vrstvou (výplň kompaktní deska za příplatek)
- povrch z HDF desky o tloušťce 6 mm (3 mm v případě výplně kompaktní deska)

VARIANTY DVEŘNÍCH RÁMŮ

- pevný: MDF
- nastavitelný: DIN

MOŽNOSTI ZA PŘÍPLATEK

ATYPICKÁ ŠÍŘKA	PŘÍPLATEK
šířky „100“ a „110“	18,00 (21,78)
užší do 5 mm	18,00 (21,78)
užší než 5 mm	24,00 (29,04)
širší	24,00 (29,04)

ATYPICKÁ VÝŠKA

kratší do 13 mm	13,00 (15,73)
kratší nad 13 mm	15,00 (18,15)
delší do 57 mm	15,00 (18,15)
delší od 58 mm do 497 mm	35,00 (42,35)
dodatečný závěs (nezbytný pro dveřní křídla: „110“, delší od 157 mm do 497 mm a vyplněná kompaktní deskou)	5,00 (6,05)
dodatečný závěs v bezfalcovém systému SIMPLE (nezbytný pro delší dveřní křídla od 157 mm do 497 mm a vyplněná kompaktní deskou)	23,00 (27,83)
dodatečný závěs pro reverzní dveře (nezbytný pro dveřní křídla: „110“, delší od 157 mm do 497 mm a vyplněná kompaktní deskou)	38,00 (45,98)
změna polohy zámků (vhodná pro dveře s atypickou výškou)	18,00 (21,78)

VENTILACE

ventilační podříznutí	8,00 (9,68)
plastové ventilační objímky v barvách černá mat, bílá, zlatá, satén chrom nebo chrom (ks), v nabídce pouze pro typ O1 v min. šířce „70“	4,00 (4,84)
kovové ventilační objímky v barvě nikel nebo bronz (ks), dostupné pouze pro typ O1 v min. šířce „70“	8,00 (9,68)

JINÉ

dřevěný rám	13,00 (15,73)
výplň kompaktní deska (příplatek za dodatečný závěs, tloušťka HDF desky se mění na 3 mm)	30,00 (36,30)
3D závěsy nastavitelné ve třech rovinách (dostupné v sadě s rámem vybaveným 3D závěsy)	10,00 (12,10)
dvoubarevné dveřní křídlo	50,00 %
dveřní křídlo, systém CONTRAST	14,00 (16,94)
dveřní křídlo, systém CONTRAST ABS	18,00 (21,78)
polodrážková hrana SOFT v barvě: Bílá Uni, Černá Uni, Dub Stříbřitý, Dub Cornwall, Dub Halifax, Dub Riviera, Bengali Mango, Ořech Nussbaum	10,00 (12,10)
dveřní křídlo bezfalcové, systém SIMPLE	50,00 (60,50)
bezfalcové dveřní křídlo, standardní nástěnný posuvný systém, LOFT nástěnný a skrytý ve stěně	13,00 (15,73)
dveřní křídlo bezfalcové, posuvný systém MAGIC	25,00 (30,25)
reverzní dveřní křídlo	75,00 (90,75)
pasivní dveřní křídlo pro dvoukřídle dveře (příplatek za dřevěný rám)	23,00 (27,83)
zpevnění pod zavírač dveří	12,00 (14,52)
drážka 20 mm	15,00 (18,15)
vysouvací těsnění	25,00 (30,25)

VYBAVENÍ

- grafitové zrcadlo o šíř. 55 mm u modelu ASTORIA 01 nebo o šířce 155 mm u modelů ASTORIA 02 a ASTORIA 03
- zadlabací zámek na klíč (lze vyměnit za zámek s blokadou, cylindrickou vložkou nebo bez spodního otvoru)
- dvojitě závěsy v barvě zinek bílý ve dveřním křídle vyplněným kompaktní deskou (3 ks)

DOSTUPNÉ BARVY:

SKUPINA PP



SKUPINA CPL

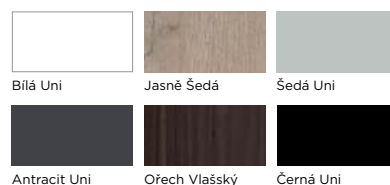

SKUPINA CLPL

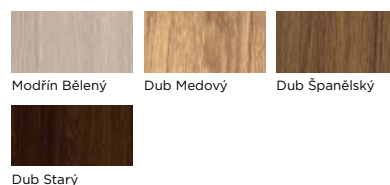

SKUPINA FF

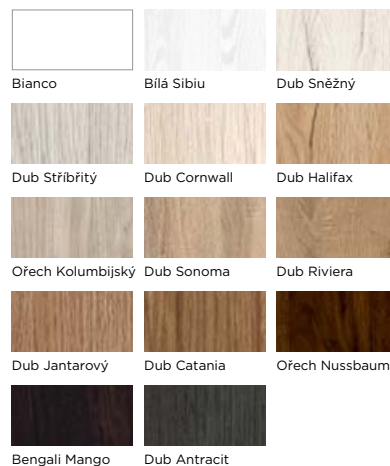

BASIC ASTORIA BLACK

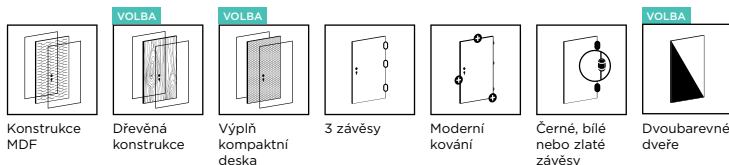

BASIC ASTORIA BLACK, FF Bianco, rám Černá Uni, hrany Černá Uni



BARVA: FF Bianco

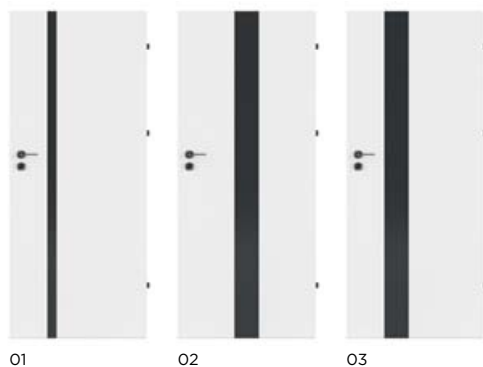

CENÍK

Skupina barev	Prosklení	Cena v EUR bez DPH (včetně DPH)	
		Typ 01	Typ 02, Typ 03
PP		200,00 (242,00)	233,00 (281,93)
CPL	Černá Lacobel	179,00 (216,59)	213,00 (257,73)
CLPL		175,00 (211,75)	209,00 (252,89)
FF		148,00 (179,08)	180,00 (217,80)

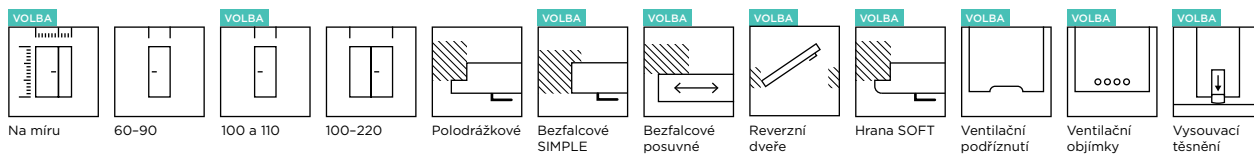

DOSTUPNÉ ŠÍŘKY

- „60“, „70“, „80“, „90“, další rozměry za příplatek

KONSTRUKCE

- rám z MDF (dřevěný rám je za příplatek)
- výplň stabilizační „voštinovou“ vrstvou (výplň kompaktní deska za příplatek)
- povrch z HDF desky o tloušťce 6 mm (3 mm v případě výplně kompaktní deska)

VARIANTY DVEŘNÍCH RÁMŮ

- pevný: MDF
- nastavitelný: DIN

MOŽNOSTI ZA PŘÍPLATEK

ATYPICKÁ ŠÍŘKA	PŘÍPLATEK
šířky „100“ a „110“	18,00 (21,78)
užší do 5 mm	18,00 (21,78)
užší než 5 mm	24,00 (29,04)
širší	24,00 (29,04)

ATYPICKÁ VÝŠKA

kratší do 13 mm	13,00 (15,73)
kratší nad 13 mm	15,00 (18,15)
delší do 57 mm	15,00 (18,15)
delší od 58 mm do 497 mm	35,00 (42,35)
dodatečný závěs (nezbytný pro dveřní křídla: „110“, delší od 157 mm do 497 mm a vyplněná kompaktní deskou)	5,00 (6,05)
dodatečný závěs v bezfalcovém systému SIMPLE (nezbytný pro delší dveřní křídla od 157 mm do 497 mm a vyplněná kompaktní deskou)	23,00 (27,83)
dodatečný závěs pro reverzní dveře (nezbytný pro dveřní křídla: „110“, delší od 157 mm do 497 mm a vyplněná kompaktní deskou)	38,00 (45,98)
změna polohy zámků (vhodná pro dveře s atypickou výškou)	18,00 (21,78)

VENTILACE

ventilační podříznutí	8,00 (9,68)
plastové ventilační objímky v barvách černá mat, bílá, zlatá, satén chrom nebo chrom (ks), v nabídce pouze pro typ O1 v min. šířce „70“	4,00 (4,84)
kovové ventilační objímky v barvě nikel nebo bronz (ks), dostupné pouze pro typ O1 v min. šířce „70“	8,00 (9,68)

JINÉ

dřevěný rám	13,00 (15,73)
výplň kompaktní deska (příplatek za dodatečný závěs, tloušťka HDF desky se mění na 3 mm)	30,00 (36,30)
3D závěsy nastavitelné ve třech rovinách (dostupné v sadě s rámem vybaveným 3D závěsy)	10,00 (12,10)
dvoubarevné dveřní křídlo	50,00 %
dveřní křídlo, systém CONTRAST	14,00 (16,94)
dveřní křídlo, systém CONTRAST ABS	18,00 (21,78)
polodrážková hrana SOFT v barvě: Bílá Uni, Černá Uni, Dub Stříbřitý, Dub Cornwall, Dub Halifax, Dub Riviera, Bengali Mango, Ořech Nussbaum	10,00 (12,10)
dveřní křídlo bezfalcové, systém SIMPLE	50,00 (60,50)
bezfalcové dveřní křídlo, standardní nástěnný posuvný systém, LOFT nástěnný a skrytý ve stěně	13,00 (15,73)
dveřní křídlo bezfalcové, posuvný systém MAGIC	25,00 (30,25)
reverzní dveřní křídlo	75,00 (90,75)
pasivní dveřní křídlo pro dvoukřídlové dveře (příplatek za dřevěný rám)	23,00 (27,83)
zpevnění pod zavírač dveří	12,00 (14,52)
drážka 20 mm	15,00 (18,15)
vysouvací těsnění	25,00 (30,25)

VYBAVENÍ

- černá lacobel o šířce 55 mm u modelu ASTORIA 01 nebo o šířce 155 mm u modelů ASTORIA 02 a ASTORIA 03
- zadlabací zámek na klíč (lze vyměnit za zámek s blokadou, cylindrickou vložkou nebo bez spodního otvoru)
- dvojitě závěsy v barvě zinek bílý dveřním křídle vyplněným kompaktní deskou (3 ks)

DOSTUPNÉ BARVY:

SKUPINA PP



SKUPINA CPL

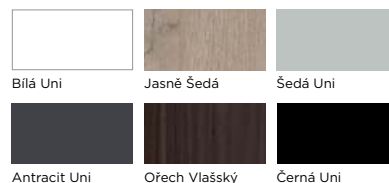

SKUPINA CLPL

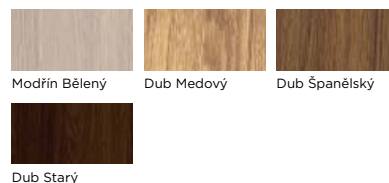

SKUPINA FF

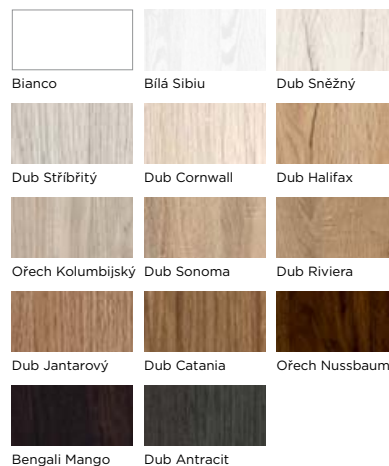

BASIC ASTORIA GOLD



Konstrukce
MDF



VOLBA
Dřevěná
konstrukce

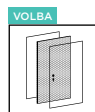

VOLBA
Výplň
kompaktní
deska



3 závěsy



Moderní
kování



Černé, bílé
nebo zlaté
závěsy



VOLBA
Dvoubarevné
dveře

BASIC ASTORIA GOLD, FF Bengali Mango, rám Bengali Mango, hrany Bengali Mango



BARVA: FF Bengali Mango



01

02

03

CENÍK

Skupina barev	Prosklení	Cena v EUR bez DPH (včetně DPH)	
		Typ 01	Typ 02, Typ 03
PP		220,00 (266,20)	288,00 (348,48)
CPL	Zlatá Lacobel	200,00 (242,00)	268,00 (324,28)
CLPL		197,00 (238,37)	264,00 (319,44)
FF		168,00 (203,28)	235,00 (284,35)

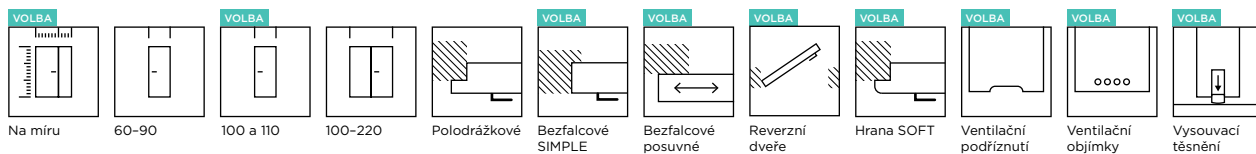

DOSTUPNÉ ŠÍŘKY

- „60“, „70“, „80“, „90“, další rozměry za příplatek

KONSTRUKCE

- rám z MDF (dřevěný rám je za příplatek)
- výplň stabilizační „voštinovou“ vrstvou (výplň kompaktní deska za příplatek)
- povrch z HDF desky o tloušťce 6 mm (3 mm v případě výplň kompaktní deska)

VARIANTY DVEŘNÍCH RÁMŮ

- pevný: MDF
- nastavitelný: DIN

MOŽNOSTI ZA PŘÍPLATEK

ATYPICKÁ ŠÍŘKA	PŘÍPLATEK
šířky „100“ a „110“	18,00 (21,78)
užší do 5 mm	18,00 (21,78)
užší než 5 mm	24,00 (29,04)
širší	24,00 (29,04)

ATYPICKÁ VÝŠKA

kratší do 13 mm	13,00 (15,73)
kratší nad 13 mm	15,00 (18,15)
delší do 57 mm	15,00 (18,15)
delší od 58 mm do 497 mm	35,00 (42,35)
dodatečný závěs (nezbytný pro dveřní křídla: „110“, delší od 157 mm do 497 mm a vyplněná kompaktní deskou)	5,00 (6,05)
dodatečný závěs v bezfalcovém systému SIMPLE (nezbytný pro delší dveřní křídla od 157 mm do 497 mm a vyplněná kompaktní deskou)	23,00 (27,83)
dodatečný závěs pro reverzní dveře (nezbytný pro dveřní křídla: „110“, delší od 157 mm do 497 mm a vyplněná kompaktní deskou)	38,00 (45,98)
změna polohy zámků (vhodná pro dveře s atypickou výškou)	18,00 (21,78)

VENTILACE

ventilační podříznutí	8,00 (9,68)
plastové ventilační objímky v barvách černá mat, bílá, zlatá, satén chrom nebo chrom (ks), v nabídce pouze pro typ O1 v min. šířce „70“	4,00 (4,84)
kovové ventilační objímky v barvě nikel nebo bronz (ks), dostupné pouze pro typ O1 v min. šířce „70“	8,00 (9,68)

JINÉ

dřevěný rám	13,00 (15,73)
výplň kompaktní deska (příplatek za dodatečný závěs, tloušťka HDF desky se mění na 3 mm)	30,00 (36,30)
3D závěsy nastavitelné ve třech rovinách (dostupné v sadě s rámem vybaveným 3D závěsy)	10,00 (12,10)
dvoubarevné dveřní křídlo	50,00 %
dveřní křídlo, systém CONTRAST	14,00 (16,94)
dveřní křídlo, systém CONTRAST ABS	18,00 (21,78)
polodrážková hrana SOFT v barvě: Bílá Uni, Černá Uni, Dub Stříbřitý, Dub Cornwall, Dub Halifax, Dub Riviera, Bengali Mango, Ořech Nussbaum	10,00 (12,10)
dveřní křídlo bezfalcové, systém SIMPLE	50,00 (60,50)
bezfalcové dveřní křídlo, standardní nástěnný posuvný systém, LOFT nástěnný a skrytý ve stěně	13,00 (15,73)
dveřní křídlo bezfalcové, posuvný systém MAGIC	25,00 (30,25)
reverzní dveřní křídlo	75,00 (90,75)
pasivní dveřní křídlo pro dvoukřídlové dveře (příplatek za dřevěný rám)	23,00 (27,83)
zpevnění pod zavírač dveří	12,00 (14,52)
drážka 20 mm	15,00 (18,15)
vysouvací těsnění	25,00 (30,25)

VYBAVENÍ

- zlatá lacobel o šíř. 55 mm u modelu ASTORIA 01 nebo o šířce 155 mm u modelů ASTORIA 02 a ASTORIA 03
- zadlabací zámek na klíč (lze vyměnit za zámek s blokadou, cylindrickou vložkou nebo bez spodního otvoru)
- dvojitě závěsy v barvě zinek bílý dveřním křídle vyplněným kompaktní deskou (3 ks)

DOSTUPNÉ BARVY:

SKUPINA PP

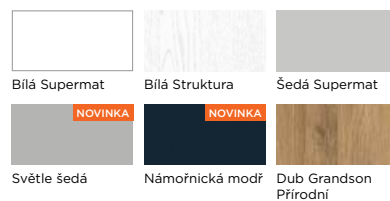

SKUPINA CPL

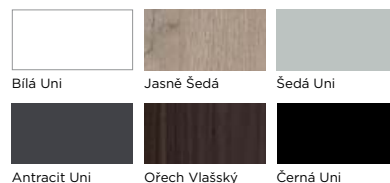

SKUPINA CLPL

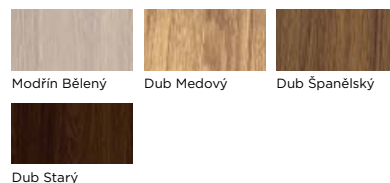

SKUPINA FF

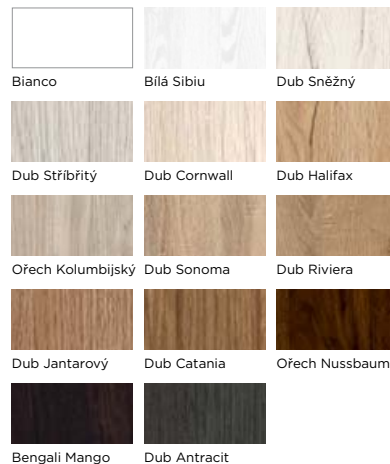

BASIC ASTORIA WHITE

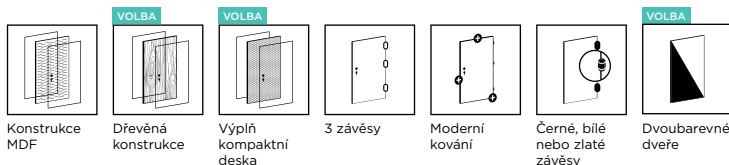

BASIC ASTORIA WHITE, CPL Bílá Uni, rám CPL Bílá Uni, hrany CPL Bílá Uni



BARVA: CPL Bílá Uni



01

02

03

CENÍK

Skupina barev	Prosklení	Cena v EUR bez DPH (včetně DPH)	
		Typ 01	Typ 02, Typ 03
PP		220,00 (266,20)	288,00 (348,48)
CPL	Bílá Lacobel	200,00 (242,00)	268,00 (324,28)
CLPL		197,00 (238,37)	264,00 (319,44)
FF		168,00 (203,28)	235,00 (284,35)

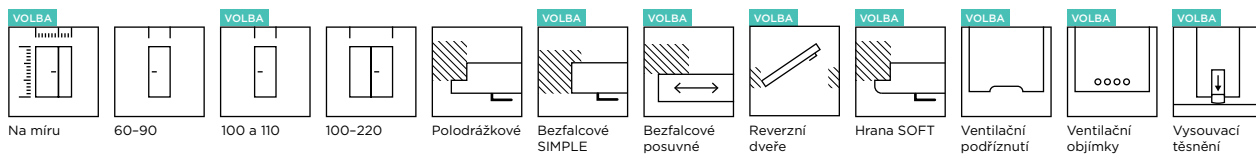

DOSTUPNÉ ŠÍŘKY

- „60“, „70“, „80“, „90“, další rozměry za příplatek

KONSTRUKCE

- rám z MDF (dřevěný rám je za příplatek)
- výplň stabilizační „voštinovou“ vrstvou (výplň kompaktní deska za příplatek)
- povrch z HDF desky o tloušťce 6 mm (3 mm v případě výplň kompaktní deska)

VARIANTY DVEŘNÍCH RÁMŮ

- pevný: MDF
- nastavitelný: DIN

MOŽNOSTI ZA PŘÍPLATEK

ATYPICKÁ ŠÍŘKA	PŘÍPLATEK
šířky „100“ a „110“	18,00 (21,78)
užší do 5 mm	18,00 (21,78)
užší než 5 mm	24,00 (29,04)
širší	24,00 (29,04)

ATYPICKÁ VÝŠKA

kratší do 13 mm	13,00 (15,73)
kratší nad 13 mm	15,00 (18,15)
delší do 57 mm	15,00 (18,15)
delší od 58 mm do 497 mm	35,00 (42,35)
dodatečný závěs (nezbytný pro dveřní křídla: „110“, delší od 157 mm do 497 mm a vyplněná kompaktní deskou)	5,00 (6,05)
dodatečný závěs v bezfalcovém systému SIMPLE (nezbytný pro delší dveřní křídla od 157 mm do 497 mm a vyplněná kompaktní deskou)	23,00 (27,83)
dodatečný závěs pro reverzní dveře (nezbytný pro dveřní křídla: „110“, delší od 157 mm do 497 mm a vyplněná kompaktní deskou)	38,00 (45,98)
změna polohy zámků (vhodná pro dveře s atypickou výškou)	18,00 (21,78)

VENTILACE

ventilační podříznutí	8,00 (9,68)
plastové ventilační objímky v barvách černá mat, bílá, zlatá, satén chrom nebo chrom (ks), v nabídce pouze pro typ O1 v min. šířce „70“	4,00 (4,84)
kovové ventilační objímky v barvě nikel nebo bronz (ks), dostupné pouze pro typ O1 v min. šířce „70“	8,00 (9,68)

JINÉ

dřevěný rám	13,00 (15,73)
výplň kompaktní deska (příplatek za dodatečný závěs, tloušťka HDF desky se mění na 3 mm)	30,00 (36,30)
3D závěsy nastavitelné ve třech rovinách (dostupné v sadě s rámem vybaveným 3D závěsy)	10,00 (12,10)
dvoubarevné dveřní křídlo	50,00 %
dveřní křídlo, systém CONTRAST	14,00 (16,94)
dveřní křídlo, systém CONTRAST ABS	18,00 (21,78)
polodrážková hrana SOFT v barvě: Bílá Uni, Černá Uni, Dub Stříbřitý, Dub Cornwall, Dub Halifax, Dub Riviera, Bengali Mango, Ořech Nussbaum	10,00 (12,10)
dveřní křídlo bezfalcové, systém SIMPLE	50,00 (60,50)
bezfalcové dveřní křídlo, standardní nástěnný posuvný systém, LOFT nástěnný a skrytý ve stěně	13,00 (15,73)
dveřní křídlo bezfalcové, posuvný systém MAGIC	25,00 (30,25)
reverzní dveřní křídlo	75,00 (90,75)
pasivní dveřní křídlo pro dvoukřídlové dveře (příplatek za dřevěný rám)	23,00 (27,83)
zpevnění pod zavírač dveří	12,00 (14,52)
drážka 20 mm	15,00 (18,15)
vysouvací těsnění	25,00 (30,25)

VYBAVENÍ

- bílá lacobel o š. 55 mm u modelu ASTORIA O1 nebo o šířce 155 mm u modelů ASTORIA O2 a ASTORIA O3
- zadlabací zámek na klíč (lze vyměnit za zámek s blokadou, cylindrickou vložkou nebo bez spodního otvoru)
- dvojitě závěsy v barvě zinek bílý dveřním křídle vyplněným kompaktní deskou (3 ks)

DOSTUPNÉ BARVY:

SKUPINA PP



SKUPINA CPL

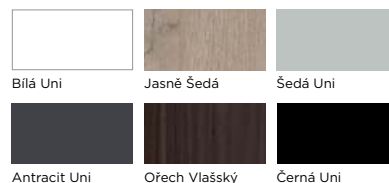

SKUPINA CLPL

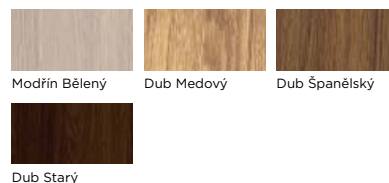

SKUPINA FF

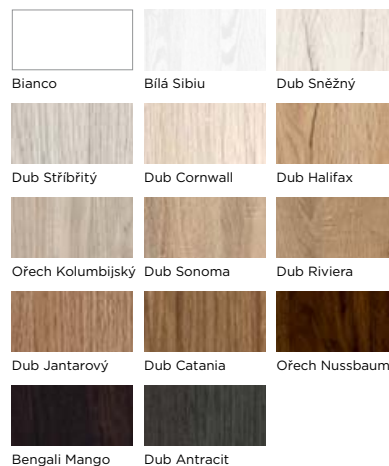

SPOLEČNÉ VLASTNOSTI KOLEKCE **BASIC**

BASIC PESARO 5/5, FF Dub Riviera



DOSTUPNÉ ŠÍŘKY

- „60“, „70“, „80“, „90“, další rozměry za příplatek
- minimální šířka křídla: 610 mm

KONSTRUKCE

- rám z MDF (dřevěný rám je za příplatek)
- výplň: stabilizační „voštinová“ vrstva
- povrch z HDF desky o tloušťce 3 mm

VARIANTY DVEŘNÍCH RÁMŮ

- pevný: dřevo a MDF
- nastavitelný: DIN, DUALE

VYBAVENÍ

- sklo: Satin deco tl. 4 mm, u modelu CLASSIC, sklo Bílá kůra, u modelů MADRID a MACADI-3, sklo Satin macadi, u modelu SAPPORO sklo Satin Sapporo,
- zadlabací zámek na klíč (lze změnit na zámek s blokádou, zámek s cylindrickou vložkou nebo bez spodního otvoru)
- šroubovací čepové závěsy, 3 ks

SPOLEČNÉ VLASTNOSTI KOLEKCE **BASIC**

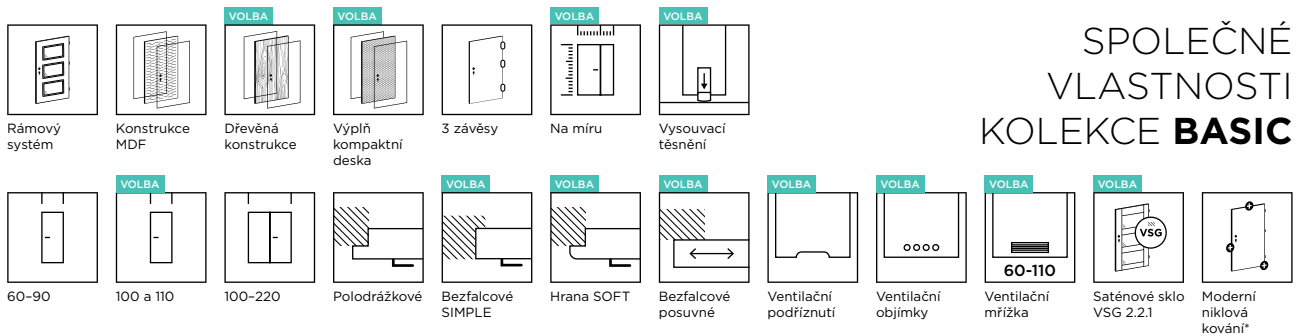

MOŽNOSTI ZA PŘÍPLATEK

ATYPICKÁ ŠÍŘKA

ATYPICKÁ ŠÍŘKA	PŘÍPLATEK
šířky „100“ a „110“	18,00 (21,78)
užší do 5 mm	18,00 (21,78)
užší než 5 mm	24,00 (29,04)
širší	24,00 (29,04)

ATYPICKÁ VÝŠKA

kratší do 13 mm	13,00 (15,73)
kratší nad 13 mm	15,00 (18,15)
delší do 57 mm	15,00 (18,15)
delší od 58 mm do 497 mm (neplatí pro skupinu barev LAK)	35,00 (42,35)
úprava modelu z důvodu atypické výšky dveřního křídla	13,00 (15,73)
dodatečný závěs (nezbytný pro dveřní křídla: „110“, delší od 157 mm do 497 mm a vyplněná kompaktní deskou)	5,00 (6,05)
dodatečný závěs v bezfalcovém systému SIMPLE (nezbytný pro dveřní křídla: „110“, delší od 157 mm do 497 mm a vyplněná kompaktní deskou)	23,00 (27,83)
dodatečný závěs pro reverzní dveře (nezbytný pro dveřní křídla: „110“, delší od 157 mm do 497 mm a vyplněná kompaktní deskou)	38,00 (45,98)
změna polohy zámku (vhodná pro dveře s atypickou výškou)	18,00 (21,78)

VENTILACE

ventilační podříznutí	8,00 (9,68)
plastové ventilační objímky (sada)	5,00 (6,05)
plastové ventilační objímky v barvách černá mat, bílá, zlatá, satén chrom nebo chrom (ks)	4,00 (4,84)
kovové ventilační objímky z niklu nebo bronzu (ks)	8,00 (9,68)
plastová ventilační mřížka ve zvolené barvě: bílá, dub bělený, dub halifax, dub stříbrný, dub stříbřitý, stříbrná mat, jasně šedá, dub starý, ořech vlašský, ořech nussbaum	15,00 (18,15)
ventilační mřížka z nerezové oceli	60,00 (72,60)

JINÉ

dřevěný rám	13,00 (15,73)
výplň kompaktní deska (příplatek za dodatečný závěs)	30,00 (36,30)
dvoubarevné dveřní křídlo	50,00 %
dveřní křídlo, systém CONTRAST	14,00 (16,94)
dveřní křídlo, systém CONTRAST ABS	18,00 (21,78)
polodrážková hrana SOFT v barvě: Bílá Uni, Černá Uni, Dub Stříbřitý, Dub Cornwall, Dub Halifax, Dub Riviera, Bengali Mango, Ořech Nussbaum	10,00 (12,10)
dveřní křídlo bezfalcové, systém SIMPLE	50,00 (60,50)
bezfalcové dveřní křídlo, standardní nástěnný posuvný systém, LOFT nástěnný a skrytý ve stěně (model PRESTON není v nabídce ve formě posuvných dveří v kazetě z důvodu tloušťky zasklívacích lišt)	13,00 (15,73)
dveřní křídlo bezfalcové, posuvný systém MAGIC	25,00 (30,25)
reverzní dveřní křídlo	75,00 (90,75)
pasivní dveřní křídlo pro dvoukřídle dveře (příplatek za dřevěný rám)	23,00 (27,83)
pasivní dveřní křídlo pro dvoukřídle dveře, šířka S2 do 610 mm (pouze Standard 01; příplatek za dřevěný rám)	47,00 (56,87)
zpevnění pod zavírač dveří	12,00 (14,52)
drážka 20 mm	15,00 (18,15)
vysouvací těsnění	25,00 (30,25)

DOSTUPNÉ BARVY:

SKUPINA CPL*



SKUPINA FF

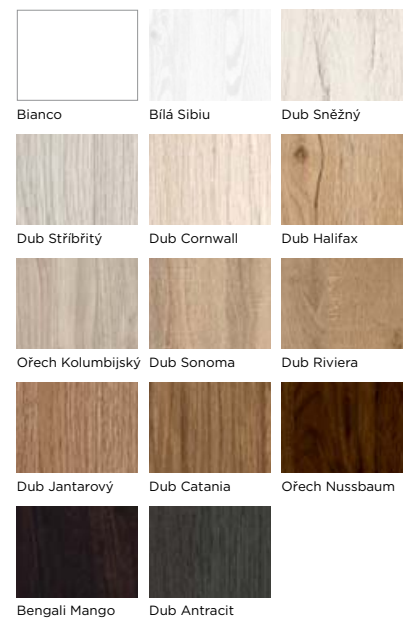

SKUPINA LAK

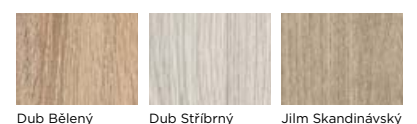

* Barvy CPL nejsou v modelu CARSON v nabídce

BASIC PRESTON

Popis, dostupné barvy a tabulku příplatků kolekce BASIC naleznete na str. 118-119.



Elegantní zasklívací lišta



LIŠTA DIN PLUS CLASS

Pro dveře PRESTON doporučujeme lištu DIN PLUS CLASS, jejíž tvar odpovídá zasklívací liště modelu PRESTON. Viz str. 188.



Model PRESTON je v nabídce v plném barevném provedení skupin FF, CLPL a CPL s výjimkou barev: FF Bianco a CPL Bílá Uni.



CENÍK

Skupina barev	Prosklení	Cena v EUR bez DPH (včetně DPH)
CPL		163,00 (197,23)
CLPL	Satin Deco	160,00 (193,60)
FF		140,00 (169,40)

PŘÍPLATEK ZA ZMĚNU ZASKLENÍ

	Typ 02	Typ 04	Typ 05	Typ 07	Typ 08	Typ 10	Typ 11
Lacomat, Satin lines nebo Visiosun	64,00 (77,44)	44,00 (53,24)	62,00 (75,02)	19,00 (22,99)	62,00 (75,02)	31,00 (37,51)	31,00 (37,51)
Satén VSG 2.2.1	90,00 (108,90)	55,00 (66,55)	85,00 (102,85)	30,00 (36,30)	85,00 (102,85)	43,00 (52,03)	43,00 (52,03)

BASIC MANHATTAN



MANHATTAN 4/4
FF Dub Halifax



0/4 1/4 2/4 3/4 4/4

CENÍK

Skupina barev	Prosklení	Cena v EUR bez DPH (včetně DPH)
CPL		177,00 (214,17)
FF	Satin deco, Chinchila nebo průhledné	153,00 (185,13)
LAK		137,00 (165,77)

PŘÍPLATEK ZA ZMĚNU ZASKLENÍ

	Typ 1/4	Typ 2/4	Typ 3/4	Typ 4/4
Lacomat nebo Satin lines	15,00 (18,15)	29,00 (35,09)	44,00 (53,24)	58,00 (70,18)

BASIC FLAVIO



FLAVIO 03
FF Dub Cornwall



01 02 03

CENÍK

Skupina barev	Prosklení	Cena v EUR bez DPH (včetně DPH)
CPL		130,00 (157,30)
FF	Satin deco, Chinchila nebo průhledné	107,00 (129,47)
LAK		91,00 (110,11)

PŘÍPLATEK ZA ZMĚNU ZASKLENÍ

	Typ 02	Typ 03
Lacomat nebo Satin lines	6,00 (7,26)	13,00 (15,73)

BASIC BOSTON

Popis, dostupné barvy a tabulku příplatků kolekce BASIC naleznete na str. 118-119.



BOSTON 05
LAK Jilm Skandinávský



01 02 03 04 05 06

CENÍK

Skupina barev	Prosklení	Cena v EUR bez DPH (včetně DPH)
CPL		159,00 (192,39)
FF	Satin deco, Chinchila nebo průhledné	137,00 (165,77)
LAK		120,00 (145,20)

PŘÍPLATEK ZA ZMĚNU ZASKLENÍ

	Typ 03	Typ 04	Typ 05	Typ 06
Lacomat nebo Satin lines	8,00 (9,68)	17,00 (20,57)	19,00 (22,99)	38,00 (45,98)

BASIC CLASSIC



CLASSIC 03
LAK Bílá



01 02 03

CENÍK

Skupina barev	Prosklení*	Cena v EUR bez DPH (včetně DPH)	
		Typ 01, 03	Typ 02
CPL		145,00 (175,45)	120,00 (145,20)
FF	Bílá kůra, Chinchilla nebo průhledné	122,00 (147,62)	98,00 (118,58)
LAK		106,00 (128,26)	81,00 (98,01)

Dveřní křídlo je standardně prosklené sklem Bílá kůra.

PŘÍPLATEK ZA ZMĚNU ZASKLENÍ

	Typ 02	Typ 03
Satin deco	9,00 (10,89)	28,00 (33,88)
Lacomat nebo Satin lines	12,00 (14,52)	44,00 (53,24)

BASIC LAMBRO



LAMBRO 5/5
FF Dub Catania



0/5 1/5 2/5 3/5 4/5 5/5

CENÍK

Skupina barev	Prosklení	Cena v EUR bez DPH (včetně DPH)
CPL		143,00 (173,03)
FF	Satin deco, Chinchila nebo průhledné	119,00 (143,99)
LAK		103,00 (124,63)

PŘÍPLATEK ZA ZMĚNU ZASKLENÍ

	Typ 1/5	Typ 2/5	Typ 3/5	Typ 4/5	Typ 5/5
Lacomat nebo Satin lines	12,00 (14,52)	23,00 (27,83)	35,00 (42,35)	46,00 (55,66)	58,00 (70,18)

BASIC CENTUR



CENTUR 3/3
FF Dub Jantarový



0/3 1/3v1 1/3v2 2/3 3/3

CENÍK

Skupina barev	Prosklení	Cena v EUR bez DPH (včetně DPH)
CPL		129,00 (156,09)
FF	Satin deco, Chinchila nebo průhledné	105,00 (127,05)
LAK		88,00 (106,48)

PŘÍPLATEK ZA ZMĚNU ZASKLENÍ

	Typ 1/3	Typ 2/3	Typ 3/3
Lacomat nebo Satin lines	10,00 (12,10)	20,00 (24,20)	30,00 (36,30)

BASIC MEDIOLAN

Popis, dostupné barvy a tabulku příplatků kolekce BASIC naleznete na str. 118-119.

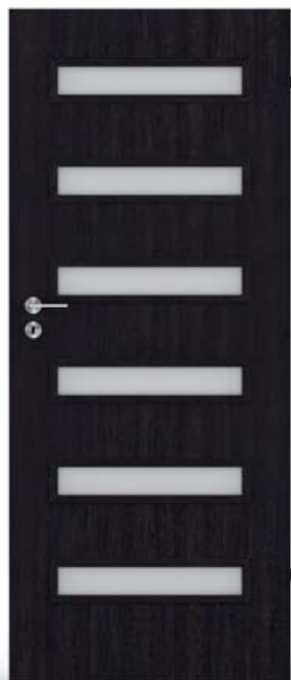

MEDIOLAN 6/6
FF Bengali Mango

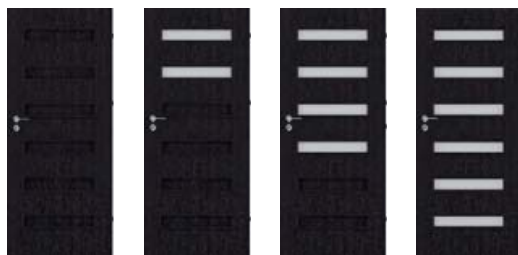

0/6 2/6 4/6 6/6

CENÍK

Skupina barev	Prosklení	Cena v EUR bez DPH (včetně DPH)
CPL		157,00 (189,97)
FF	Satin deco, Chinchila nebo průhledné	133,00 (160,93)
LAK		116,00 (140,36)

PŘÍPLATEK ZA ZMĚNU ZASKLENÍ

	Typ 2/6	Typ 4/6	Typ 6/6
Lacomat nebo Satin lines	10,00 (12,10)	20,00 (24,20)	30,00 (36,30)

BASIC PESARO



PESARO 5/5
FF Bengali Mango



0/5 1/5 2/5 v1 2/5 v2 3/5 v1 3/5 v2 4/5 5/5

CENÍK

Skupina barev	Prosklení	Cena v EUR bez DPH (včetně DPH)
CPL		180,00 (217,80)
FF	Satin deco, Chinchila nebo průhledné	156,00 (188,76)
LAK		140,00 (169,40)

PŘÍPLATEK ZA ZMĚNU ZASKLENÍ

	Typ 1/5	Typ 2/5 v1	Typ 2/5 v2	Typ 3/5 v1	Typ 3/5 v2	Typ 4/5	Typ 5/5
Lacomat nebo Satin lines	15,00 (18,15)	20,00 (24,20)	10,00 (12,10)	34,00 (41,14)	44,00 (53,24)	39,00 (47,19)	53,00 (64,13)

BASIC TRIVENTO



TRIVENTO 3/3 LAK Dub Bělený



0/3 1/3 v1 1/3 v2 2/3 v1 2/3 v2 3/3

CENÍK

Skupina barev	Prosklení	Cena v EUR bez DPH (včetně DPH)
CPL		180,00 (217,80)
FF	Satin deco, Chinchila nebo průhledné	157,00 (189,97)
LAK		140,00 (169,40)

PŘÍPLATEK ZA ZMĚNU ZASKLENÍ

	Typ 1/3 v1	Typ 1/3 v2	Typ 2/3 v1	Typ 2/3 v2	Typ 3/3
Lacomat nebo Satin lines	26,00 (31,46)	10,00 (12,10)	37,00 (44,77)	52,00 (62,92)	62,00 (75,02)

BASIC DALLAS



DALLAS 4/4
LAK Dub Bělený



0/4 1/4 2/4 3/4 4/4

CENÍK

Skupina barev	Prosklení	Cena v EUR bez DPH (včetně DPH)
CPL		129,00 (156,09)
FF	Satin deco, Chinchila nebo průhledné	105,00 (127,05)
LAK		89,00 (107,69)

PŘÍPLATEK ZA ZMĚNU ZASKLENÍ

	Typ 1/4	Typ 2/4	Typ 3/4	Typ 4/4
Lacomat nebo Satin lines	5,00 (6,05)	10,00 (12,10)	14,00 (16,94)	19,00 (22,99)

BASIC MADRID

Popis, dostupné barvy a tabulku příplatků kolekce BASIC naleznete na str. 118-119.



MADRYT 3/3
FF Bengali Mango



0/3 1/3 2/3 3/3

CENÍK

Skupina barev	Prosklení	Cena v EUR bez DPH (včetně DPH)
CPL		129,00 (156,09)
FF	Satin macadi, Satin deco, Chinchila nebo průhledné	105,00 (127,05)
LAK		89,00 (107,69)

Standardní dveřní křídlo prosklené sklem Satin macadi.

PŘÍPLATEK ZA ZMĚNU ZASKLENÍ

	Typ 1/3	Typ 2/3	Typ 3/3
Lacomat nebo Satin lines	8,00 (9,68)	16,00 (19,36)	24,00 (29,04)

BASIC MACADI-3



MACADI-3 3/3
FF Dub Cornwall



0/3 1/3 2/3 3/3

CENÍK

Skupina barev	Prosklení	Cena v EUR bez DPH (včetně DPH)
CPL		129,00 (156,09)
FF	Satin macadi, Satin deco, Chinchila nebo průhledné	105,00 (127,05)
LAK		89,00 (107,69)

Standardní dveřní křídlo prosklené sklem Satin macadi.

PŘÍPLATEK ZA ZMĚNU ZASKLENÍ

	Typ 1/3	Typ 2/3	Typ 3/3
Lacomat nebo Satin lines	8,00 (9,68)	16,00 (19,36)	25,00 (30,25)

BASIC CARSON



CARSON 04
LAK Dub Bělený



01 02 03 04 05 06 07

CENÍK

Skupina barev	Prosklení	Cena v EUR bez DPH (včetně DPH)	
		Typy 01, 02, 03, 04, 05	Typy 06, 07
FF	Satin deco, Chinchila nebo průhledné	115,00 (139,15)	167,00 (202,07)
LAK		99,00 (119,79)	149,00 (180,29)

PŘÍPLATEK ZA ZMĚNU ZASKLENÍ

	Typ 03	Typy 04, 05	Typy 06, 07
Lacomat nebo Satin lines	9,00 (10,89)	26,00 (31,46)	64,00 (77,44)

BASIC PANAMA



PANAMA 3/3
LAK Dub Stříbrný



0/3 1/3 v1 1/3 v2 2/3 v1 2/3 v2 3/3

CENÍK

Skupina barev	Prosklení	Cena v EUR bez DPH (včetně DPH)
CPL		120,00 (145,20)
FF	Satin deco, Chinchila nebo průhledné	96,00 (116,16)
LAK		80,00 (96,80)

PŘÍPLATEK ZA ZMĚNU ZASKLENÍ

	Typ 1/3 v1	Typ 1/3 v2	Typ 2/3 v1	Typ 2/3 v2	Typ 3/3
Lacomat nebo Satin lines	5,00 (6,05)	2,00 (2,42)	7,00 (8,47)	10,00 (12,10)	45,00 (55,35)

BASIC PORTO

Popis, dostupné barvy a tabulku příplatků kolekce BASIC naleznete na str. 118-119.



PORTO 6/6
FF Dub Riviera



0/6 2/6v1 2/6v2 4/6 6/6

CENÍK

Skupina barev	Prosklení	Cena v EUR bez DPH (včetně DPH)
CPL		156,00 (188,76)
FF	Satin deco, Chinchila nebo průhledné	132,00 (159,72)
LAK		116,00 (140,36)

PŘÍPLATEK ZA ZMĚNU ZASKLENÍ

	Typ 2/6v1, 2/6v2	Typ 4/6	Typ 6/6
Lacomat nebo Satin lines	10,00 (12,10)	20,00 (24,20)	30,00 (36,30)

BASIC RIMINI



RIMINI 5/5
FF Ořech Nussbaum



0/5 1/5 2/5 3/5 4/5 5/5

CENÍK

Skupina barev	Prosklení	Cena v EUR bez DPH (včetně DPH)
CPL		178,00 (215,38)
FF	Satin deco, Chinchila nebo průhledné	154,00 (186,34)
LAK		137,00 (165,77)

PŘÍPLATEK ZA ZMĚNU ZASKLENÍ

	Typ 1/5	Typ 2/5	Typ 3/5	Typ 4/5	Typ 5/5
Lacomat nebo Satin lines	12,00 (14,52)	23,00 (27,83)	35,00 (42,35)	46,00 (55,66)	58,00 (70,18)

BASIC SOFIA



SOFIA 3/3
LAK Dub Stříbrný



0/3 1/3 2/3 3/3

CENÍK

Skupina barev	Prosklení	Cena v EUR bez DPH (včetně DPH)
CPL		179,00 (216,59)
FF	Satin deco, Chinchila nebo průhledné	155,00 (187,55)
LAK		139,00 (168,19)

PŘÍPLATEK ZA ZMĚNU ZASKLENÍ

	Typ 1/3	Typ 2/3	Typ 3/3
Lacomat nebo Satin lines	21,00 (25,41)	42,00 (50,82)	62,00 (75,02)

BASIC LIMA



LIMA 3/3
LAK Dub Stříbrný



0/3 1/3 3/3 1/1 2/2

CENÍK

Skupina barev	Prosklení	Cena v EUR bez DPH (včetně DPH)
CPL		127,00 (153,67)
FF	Satin deco, Chinchila nebo průhledné	103,00 (124,63)
LAK		87,00 (105,27)

PŘÍPLATEK ZA ZMĚNU ZASKLENÍ

	Typy 1/1 a 1/3	Typ 2/2	Typ 3/3
Lacomat nebo Satin lines	5,00 (6,05)	9,00 (10,89)	14,00 (16,94)

BASIC VERONA

Popis, dostupné barvy a tabulku příplatků kolekce BASIC naleznete na str. 118-119.



VERONA 4/4
LAK Dub Bělený



0/4 1/4 2/4 3/4 4/4

CENÍK

Skupina barev	Prosklení	Cena v EUR bez DPH (včetně DPH)
CPL		142,00 (171,82)
FF	Satin deco, Chinchila nebo průhledné	118,00 (142,78)
LAK		102,00 (123,42)

PŘÍPLATEK ZA ZMĚNU ZASKLENÍ

	Typ 1/4	Typ 2/4	Typ 3/4	Typ 4/4
Lacomat nebo Satin lines	5,00 (6,05)	10,00 (12,10)	15,00 (18,15)	20,00 (24,20)

BASIC VEDI



VEDI 5/5
LAK Dub Stříbrný

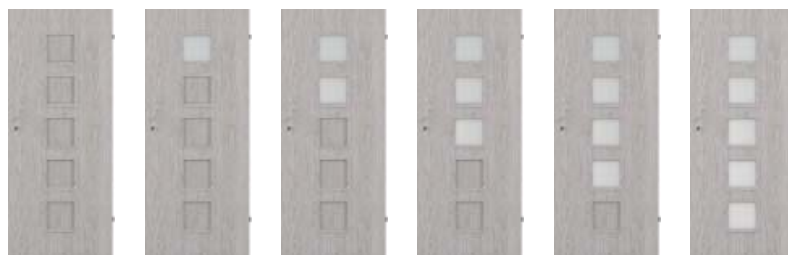

0/5 1/5 2/5 3/5 4/5 5/5

CENÍK

Skupina barev	Prosklení	Cena v EUR bez DPH (včetně DPH)
CPL		133,00 (160,93)
FF	Satin deco, Chinchila nebo průhledné	109,00 (131,89)
LAK		93,00 (112,53)

PŘÍPLATEK ZA ZMĚNU ZASKLENÍ

	Typ 1/5	Typ 2/5	Typ 3/5	Typ 4/5	Typ 5/5
Lacomat nebo Satin lines	4,00 (4,84)	7,00 (8,47)	10,00 (12,10)	13,00 (15,73)	65,00 (79,95)

BASIC VENTE



VENTE 4/4
FF Dub Stříbřitý



0/4 1/4 2/4 3/4 4/4

CENÍK

Skupina barev	Prosklení	Cena v EUR bez DPH (včetně DPH)
CPL		164,00 (198,44)
FF	Satin deco, Chinchila nebo průhledné	140,00 (169,40)
LAK		123,00 (148,83)

PŘÍPLATEK ZA ZMĚNU ZASKLENÍ

	Typ 1/4	Typ 2/4	Typ 3/4	Typ 4/4
Lacomat nebo Satin lines	12,00 (14,52)	23,00 (27,83)	35,00 (42,35)	46,00 (55,66)

BASIC SAPPORO



SAPPORO 4/4
FF Dub Jantarový



0/4 1/4 2/4 3/4 4/4

CENÍK

Skupina barev	Prosklení	Cena v EUR bez DPH (včetně DPH)
CPL		129,00 (156,09)
FF	Satin sapporo, Satin deco, Chinchilla nebo průhledné	105,00 (127,05)
LAK		92,00 (111,32)

Standardní dveřní křídlo prosklené sklem Satin sapporo

PŘÍPLATEK ZA ZMĚNU ZASKLENÍ

	Typ 1/4	Typ 2/4	Typ 3/4	Typ 4/4
Lacomat nebo Satin lines	6,00 (7,26)	11,00 (13,31)	17,00 (20,57)	22,00 (26,62)

BASIC ANATOLIA



ANATOLIA 01, PVC Bílá Struktura

CENÍK

Skupina barev	Cena v EUR bez DPH (včetně DPH)
PVC	158,00 (191,18)

MOŽNOSTI ZA PŘÍPLATEK

ATYPICKÁ ŠÍŘKA	PŘÍPLATEK
užší do 5 mm	18,00 (21,78)
užší od 6 mm do 10 mm	24,00 (29,04)
ATYPICKÁ VÝŠKA	
kratší do 13 mm	13,00 (15,73)
kratší od 14 mm do 187 mm	15,00 (18,15)
delší až 57 mm	15,00 (18,15)
dodatečný závěs	5,00 (6,05)
dodatečný závěs v bezfalcovém systému SIMPLE	23,00 (27,83)
dodatečný závěs pro reverzní dveře	38,00 (45,98)
změna polohy zámku (vhodná pro dveře s atypickou výškou)	18,00 (21,78)
VENTILACE	
ventilační podříznutí	8,00 (9,68)
plastové ventilační objímky (sada)	5,00 (6,05)
plastové ventilační objímky v barvách černá mat, bílá, zlatá, satén chrom nebo chrom (ks)	4,00 (4,84)
kovové ventilační objímky z niklu nebo bronzu (ks)	8,00 (9,68)
plastová ventilační mřížka v bílé nebo matně stříbrné barvě	15,00 (18,15)
ventilační mřížka z nerezové oceli	60,00 (72,60)
JINÉ	
výplň kompaktní deska	63,00 (76,23)
dvoubarevné dveřní křídlo	50,00 %
dveřní křídlo, systém CONTRAST	14,00 (16,94)
dveřní křídlo, systém CONTRAST ABS	18,00 (21,78)
polodrážková hrana SOFT v barvě: Bílá Uni, Černá Uni, Dub Stříbrný, Dub Cornwall, Dub Halifax, Dub Riviera, Bengali Mango, Ořech Nussbaum	10,00 (12,10)
dveřní křídlo bezfalcové, systém SIMPLE	50,00 (60,50)
bezfalcové dveřní křídlo, standardní nástěnný posuvný systém, LOFT	
nástěnný a skrytý ve stěně	13,00 (15,73)
dveřní křídlo bezfalcové, posuvný systém MAGIC	25,00 (30,25)
reverzní dveřní křídlo	75,00 (90,75)
pasivní dveřní křídlo pro dvoukřídlové dveře	23,00 (27,83)
zpevnění pod zavírač dveří	12,00 (14,52)
drážka 20 mm	15,00 (18,15)
zámek s vložkou, závorový (příplatek za nastavitelnou závoru)	13,00 (15,73)
horní zámek s vložkou	10,00 (12,10)
horní zámek s vložkou, závorový (příplatek za nastavitelnou závoru)	10,00 (12,10)
vícebodový lištový zámek (platí pro dveřní křídlo s pevným dřevěným rámem nebo rámem MDF)	98,00 (118,58)
3D závěsy nastavitelné ve třech rovinách (dostupné v sadě s rámem vybaveným 3D závěsy)	10,00 (12,10)
panoramatické kukátko 200°	25,00 (30,25)
vysovací těsnění	25,00 (30,25)

DOSTUPNÉ ŠÍŘKY

- „60“, „70“, „80“, „90“, další rozměry za příplatek
- minimální šířka křídla: 610 mm
- maximální šířka křídla: 944 mm

KONSTRUKCE

- dřevěný rám
- výplň: stabilizační „voštinová“ vrstva
- povrch z lisované HDF desky s dřevěnou texturou o tl. 3 mm

VYBAVENÍ

- zadlabací zámek na klíč (lze vyměnit za zámek s blokadou, cylindrickou vložkou nebo bez spodního otvoru)
- šroubovací čepové závěsy, 3 ks

VARIANTY DVEŘNÍCH RÁMŮ

- pevný: dřevo a MDF
- nastavitelný: DIN, DUALE

DOSTUPNÉ BARVY:

SKUPINA PVC

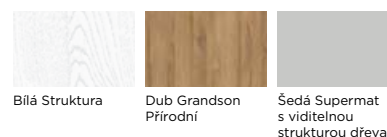

Bílá Struktura

Dub Grandson Přírodní

Šedá Supermat s viditelnou strukturou dřeva



SARA 04, PVC Bílá Struktura



SARA 01 SARA 02 SARA 03 SARA 04

CENÍK

Skupina barev	Prosklení	Cena v EUR bez DPH (včetně DPH)			
		Typ 01	Typ 02	Typ 03	Typ 04
PVC	Satin deco, Chinchilla nebo průhledné	158,00 (191,18)	185,00 (223,85)	205,00 (248,05)	248,00 (300,08)

PŘÍPLATEK ZA ZMĚNU ZASKLENÍ

	Typ 02	Typ 03	Typ 04
Lacomat nebo Satin lines	12,00 (14,52)	44,00 (53,24)	64,00 (77,44)

MOŽNOSTI ZA PŘÍPLATEK

ATYPICKÁ ŠÍŘKA

	PŘÍPLATEK
užší do 5 mm	18,00 (21,78)
užší od 6 mm do 10 mm	24,00 (29,04)

ATYPICKÁ VÝŠKA

kratší do 13 mm	13,00 (15,73)
kratší od 14 mm do 187 mm	15,00 (18,15)
delší až 57 mm	15,00 (18,15)
dodatečný závěs	5,00 (6,05)
dodatečný závěs v bezfalcovém systému SIMPLE	23,00 (27,83)
dodatečný závěs pro reverzní dveře	38,00 (45,98)
změna polohy zámku (vhodná pro dveře s atypickou výškou)	18,00 (21,78)

VENTILACE

ventilační podříznutí	8,00 (9,68)
plastové ventilační objímky (sada)	5,00 (6,05)
plastové ventilační objímky v barvách černá mat, bílá, zlatá, satén chrom nebo chrom (ks)	4,00 (4,84)
kovové ventilační objímky z niklu nebo bronzu (ks)	8,00 (9,68)
plastová ventilační mřížka v bílé nebo matně stříbrné barvě	15,00 (18,15)
ventilační mřížka z nerezové oceli	60,00 (72,60)

JINÉ

výplň kompaktní deska	63,00 (76,23)
dvoubarevné dveřní křídlo	50,00 %
dveřní křídlo, systém CONTRAST	14,00 (16,94)
dveřní křídlo, systém CONTRAST ABS	18,00 (21,78)
polodrážková hrana SOFT v barvě: Bílá Uni, Černá Uni, Dub Stříbřitý, Dub Cornwall, Dub Halifax, Dub Riviera, Bengálí Mango, Ořech Nussbaum	10,00 (12,10)
dveřní křídlo bezfalcové, systém SIMPLE	50,00 (60,50)
bezfalcové dveřní křídlo, standardní nástěnný posuvný systém, LOFT nástěnný a skrytý ve stěně	13,00 (15,73)
dveřní křídlo bezfalcové, posuvný systém MAGIC	25,00 (30,25)
reverzní dveřní křídlo	75,00 (90,75)
pasivní dveřní křídlo pro dvoukřídle dveře	23,00 (27,83)
zpevnění pod zavírač dveří	12,00 (14,52)
drážka 20 mm	15,00 (18,15)
zámek s vložkou, závorový (příplatek za nastavitelnou závoru)	13,00 (15,73)
horní zámek s vložkou	10,00 (12,10)
horní zámek s vložkou, závorový (příplatek za nastavitelnou závoru)	10,00 (12,10)
vicebodový lištový zámek (platí pro dveřní křídlo s pevným dřevěným rámem nebo rámem MDF)	98,00 (118,58)
3D závěsy nastavitelné ve třech rovinách (dostupné v sadě s rámem vybaveným 3D závěsy)	10,00 (12,10)
panoramatické kukátko 200°	25,00 (30,25)
vysovovací těsnění	25,00 (30,25)

DOSTUPNÉ ŠÍŘKY

- „60“, „70“, „80“, „90“, další rozměry za příplatek
- minimální šířka křídla: 610 mm
- maximální šířka křídla: 944 mm

KONSTRUKCE

- dřevěný rám
- výplň: stabilizační „voštinová“ vrstva
- povrch z lisované hladké HDF desky o tloušťce 3 mm

VYBAVENÍ

- sklo Satin deco o tloušťce 4 mm
- zadlabací zámek na klíč (lze vyměnit za zámek s blokadou, cylindrickou vložkou nebo bez spodního otvoru)
- šroubovací čepové závěsy, 3 ks

VARIANTY DVEŘNÍCH RÁMŮ

- pevný: dřevo a MDF
- nastavitelný: DIN, DUALE

DOSTUPNÉ BARVY:

SKUPINA PVC

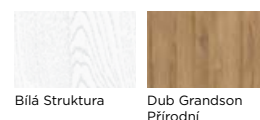

Bílá Struktura

Dub Grandson
Přírodní

325



VCHODOVÉ
INTERIÉROVÉ
DVEŘE

SOLID PLUS /



Dveře SOLID PLUS jsou určeny pro použití jako vchodové interiérové dveře. Kompletní sada se skládá z dveřního křídla o tloušťce 46 mm, dřevěného rámu o konstantní šířce 90 mm, ocelového prahu, kukátka a kliky. Při objednávání modelu ASTORIA vyberte typ (01, 02 nebo 03) a variantu: Black, Mirror, Gold nebo White. Do modelů SOLID PLUS ASTORIA 02 a ASTORIA 03 v šířkách „60“ a „70“ není z technologických důvodů možné instalovat kukátko.

BARVA: PVC Dub Grandson Přírodní

BARVA: PVC Šedá Supermat



SOLID PLUS STANDARD



SOLID PLUS ASTORIA 01



SOLID PLUS ASTORIA 02



SOLID PLUS ASTORIA 03



SOLID PLUS VEGAS 07



SOLID PLUS VEGAS 09



SOLID PLUS VEGAS 10



SOLID PLUS VEGAS 12



SOLID PLUS VEGAS 13



DOSTUPNÉ ŠÍŘKY

- „60“, „70“, „80“, „90“, další rozměry za příplatek

KONSTRUKCE

- dřevěný rám
- výplně: kompaktní deska
- povrch z HDF desky o tloušťce 6 mm

VYBAVENÍ

Dveřní křídlo:

- zadlabací zámky s čepy a cylindrickou vložkou, 2 ks
- čepové závěsy nastavitelné ve třech rovinách, 3 ks
- panoramatické kukátko 200° (neplatí pro modely SOLID PLUS ASTORIA 02 a ASTORIA 03 v šířkách „60“ a „70“)
- trny proti vysazení
- těsnění

Pevný dřevěný rám:

- nastavitelné závory, 2 ks
- čepové závěsy nastavitelné ve třech rovinách, 3 ks
- těsnění
- montážní sada

Příslušenství:

- práh z nerezové oceli s těsněním
- klika Lambda s horním krytem v barvě INOX (viz str. 204)
- cylindrická vložka v systému s jedním klíčem velikost 30/45G nikl

VARIANTY DVEŘNÍCH RÁMŮ

- pevný dřevěný 44 × 90 mm

DOSTUPNÉ BARVY:

SKUPINA PVC



SKUPINA PP



SKUPINA CPL

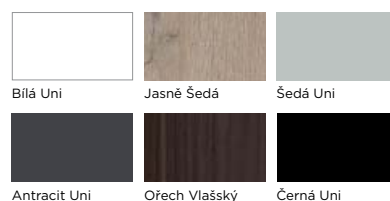

SKUPINA CLPL

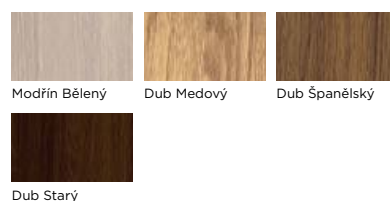

SKUPINA FF

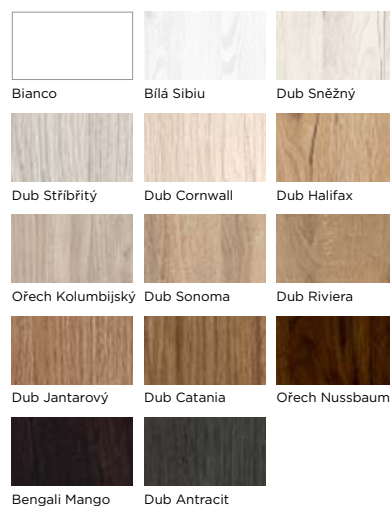

SKUPINA LAK

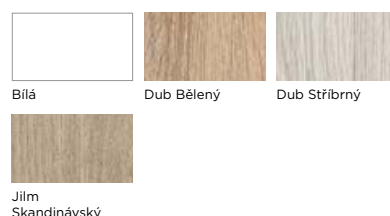

CENÍK

Skupina barev	Cena v EUR bez DPH (včetně DPH)							
	STANDARD	ASTORIA 01	ASTORIA 02	ASTORIA 03	ASTORIA 01	ASTORIA 02	ASTORIA 03	VEGAS
		BLACK/MIRROR			GOLD/WHITE			
PVC	515,00 (623,15)	590,00 (713,90)	603,00 (729,63)	628,00 (759,88)	610,00 (738,10)	623,00 (753,83)	648,00 (784,08)	553,00 (669,13)
PP	470,00 (568,70)	545,00 (659,45)	558,00 (675,18)	583,00 (705,43)	565,00 (683,65)	578,00 (699,38)	603,00 (729,63)	-
CPL	455,00 (550,55)	530,00 (641,30)	543,00 (657,03)	568,00 (682,28)	550,00 (665,50)	563,00 (681,23)	588,00 (711,48)	-
CLPL	450,00 (544,50)	525,00 (635,25)	538,00 (650,98)	563,00 (681,23)	545,00 (659,45)	558,00 (675,18)	583,00 (705,43)	-
FF	423,00 (511,83)	498,00 (602,58)	510,00 (617,10)	535,00 (647,35)	518,00 (626,78)	530,00 (641,30)	555,00 (671,55)	-
LAK	410,00 (496,10)	-	-	-	-	-	-	-

MOŽNOSTI ZA PŘÍPLATEK - DVEŘNÍ KŘÍDLO

ATYPICKÁ ŠÍŘKA	PŘÍPLATEK
šířka „100“	18,00 (21,78)
užší do 5 mm	18,00 (21,78)
užší nad 5 mm	24,00 (29,04)
širší	24,00 (29,04)
ATYPICKÁ VÝŠKA	PŘÍPLATEK
kratší do 13 mm	13,00 (15,73)
kratší nad 13 mm	15,00 (18,15)
delší do 57 mm	15,00 (18,15)
dodatečný závěs (nezbytný pro dveřní křídlo „100“)	5,00 (6,05)
změna polohy zámku (vhodná pro dveře s atypickou výškou)	18,00 (21,78)
JINÉ	PŘÍPLATEK
dveřní křídlo, systém CONTRAST	14,00 (16,94)
vícebodový lištový zámek	98,00 (118,58)
práh ze surového dřeva, s těsněním	23,00 (27,83)
vysouvací těsnění	25,00 (30,25)
zpevnění pod zavírač dveří	12,00 (14,52)

MOŽNOSTI ZA PŘÍPLATEK - DŘEVĚNÝ RÁM

atypická šířka	15,00 (18,15)
atypická výška: delší do 57 mm	15,00 (18,15)
atypická výška: kratší	13,00 (15,73)
změna polohy závory (vhodná pro rámy s atypickou výškou)	18,00 (21,78)
přídavný závěs (nezbytný pro dveřní rám „100“)	5,00 (6,05)
čelo lištového zámku	23,00 (27,83)

AKUSTICKÉ

AKUSTICKÉ VCHODOVÉ DVEŘE, CLPL Dub Stary



Nezapomeňte na příslušenství.
Prohlédněte si naši nabídku klik
pro vchodové dveře.
Viz str. 204.

Technické dveře jsou určeny pro použití jako vchodové interiérové dveře. Poskytují zvukovou izolaci 32 dB u jednokřídlé verze a 27 dB u dvoukřídlé verze. Tloušťka dveřního křídla je 50 mm. Práh a patentní vložka nejsou součástí standardní výbavy. Dostupné patentní vložky naleznete na straně 206.

TABULKA ROZMĚRŮ

	Šířka	Světlná šířka rámu [mm]	Světlná výška rámu [mm]	Vnější šířka rámu [mm]	Vnější výška rámu [mm]	Doporučený rozměr montážního otvoru [mm] (š. x v.)
jednokřídlé	80	803	1970	913	2024	932 × 2034
	90	903	1970	1013	2024	1032 × 2034
	100	1003	1970	1113	2024	1132 × 2034
	110	1103	1970	1213	2024	1232 × 2034

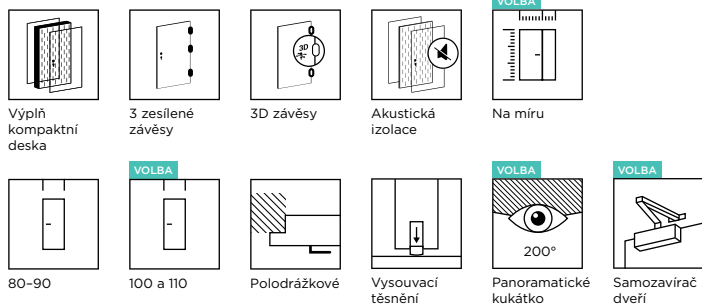

DOSTUPNÉ ŠÍŘKY

- „80“, „90“, další rozměry za příplatek

KONSTRUKCE

Dveřní křídlo:

- třívrstvá ohnivzdorná dřevotřísková deska bez rámu, s nalepenou obvodovou dřevěnou lištou
- povrch z HDF desky o tloušťce 3 mm

Dveřní rám:

- dřevěný pevný: 54 mm × 100 mm

VYBAVENÍ

Dveřní křídlo:

- zadlabací zámek s patentní vložkou
- nastavitelné čepové závěsy, 3 ks
- vysouvací těsnění

Dveřní rám:

- závora
- nastavitelné čepové závěsy, 3 ks
- akustické těsnění
- montážní sada

Příslušenství:

- klika OVAL 1701 se spodním krytem na vložku

VARIANTY DVEŘNÍCH RÁMŮ:

- pevný dřevěný 54 mm × 100 mm
- nastavitelný dřevěný: individuální cena

CENÍK

Skupina barev	Cena v EUR bez DPH (včetně DPH)	
	Jednokřídle (32 dB)	Dvoukřídle (27 dB)
PVC	613,00 (741,73)	1200,00 (1452,00)
PP	590,00 (713,90)	1150,00 (1391,50)
CPL	573,00 (693,33)	1127,00 (1363,67)
CLPL	570,00 (689,70)	1120,00 (1355,20)
FF	548,00 (663,08)	1080,00 (1306,80)

MOŽNOSTI ZA PŘÍPLATEK - DVEŘNÍ KŘÍDLO

ATYPICKÁ ŠÍŘKA	PŘÍPLATEK
šířka „100“ a „110“	50 %
užší do 5 mm	18,00 (21,78)
užší nad 5 mm	24,00 (29,04)
širší	24,00 (29,04)

ATYPICKÁ VÝŠKA	PŘÍPLATEK
kratší do 13 mm	13,00 (15,73)
kratší nad 13 mm	15,00 (18,15)
delší do 57 mm	15,00 (18,15)
delší od 58 mm do 347 mm	50 %
přídavný závěs (nezbytný pro dveře „100“, „110“ a delší od 157 mm do 347 mm)	15,00 (18,15)
změna polohy zámku a závory (vhodná pro dveře s atypickou výškou)	18,00 (21,78)

JINÉ

protipožární ventilační mřížka 300 mm × 150 mm	225,00 (272,25)
horní zámek s vložkou	25,00 (30,25)
panoramatické kukátko 200°	25,00 (30,25)
příprava dveří pro montáž zámku zákazníka	45,00 (54,45)

SAMOZAVÍRAČE DVEŘÍ A ELEKTRICKÉ ZÁVORY

samozavírač dveří povrchový GROOM 200 s ramenem, stříbrný	70,00 (84,70)
samozavírač dveří pro dvoukřídle dveře GROOM 200 (2 ks) s regulátorem zavírání (1 ks)	248,00 (300,08)
samozavírač dveří zadlabací ITS96	200,00 (242,00)
samozavírač dveří zadlabací ITS96 pro dvoukřídle dveře	650,00 (786,50)
elektrická závora DES7, symetrická reverzní, 12 V	45,00 (54,45)

MOŽNOSTI ZA PŘÍPLATEK - DŘEVĚNÝ RÁM

atypická šířka	15,00 (18,15)
atypická výška: delší do 57 mm	15,00 (18,15)
atypická výška: kratší	13,00 (15,73)
změna polohy závory (vhodná pro rámy s atypickou výškou)	18,00 (21,78)
přídavný závěs (nezbytný pro dveře „100“, „110“ a delší od 157 mm do 347 mm)	15,00 (18,15)

DOSTUPNÉ BARVY:

SKUPINA PVC



SKUPINA PP

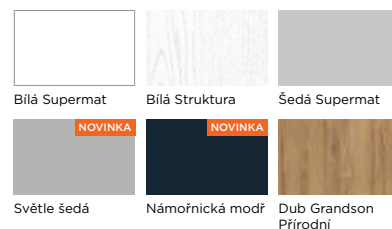

SKUPINA CPL

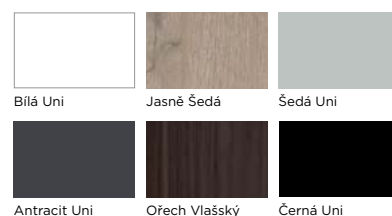

SKUPINA CLPL

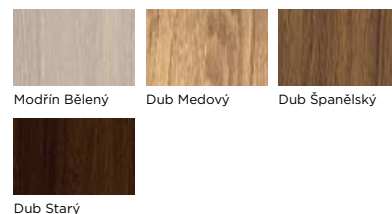

SKUPINA FF

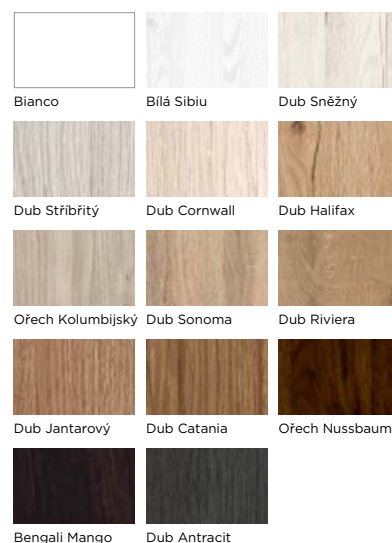

AKUSTICKÉ PROTIPOŽÁRNÍ EI30, EI60

AKUSTICKÉ VCHODOVÉ INTERIÉROVÉ DVEŘE
FIRE EI30, CLPL Dub Starý



Technické protipožární dveře jsou určeny pro použití jako vchodové interiérové dveře. Poskytují zvukovou izolaci 32 dB u jednokřídlé verze a 27 dB u dvoukřídlé verze. Tloušťka dveřního křídla EI30 je 50 mm a dveří EI60 je 60 mm.

Technické protipožární dveře lze instalovat do zděných (tloušťka min. 115 mm), betonových nebo železobetonových stěn (tloušťka min. 100 mm), pórobetonových stěn (tloušťka min. 150 mm pro EI30 a 175 mm pro EI60) nebo sádkartonových desek s požární odolností EI30 nebo EI60 (tloušťka min. 100 mm).

Práh a cylindrická vložka nejsou součástí standardní výbavy. Dostupné cylindrické vložky naleznete na straně 206.

Předpokladem pro splnění požadavku na protipožární dveře je instalace protipožárního samozavírače dveří.



Nezapomeňte na příslušenství.
Prohlédněte si nabídku klik pro vchodové dveře.
Viz str. 204.

CENÍK EI30

Skupina barev	Cena v EUR bez DPH (včetně DPH)			
	Jednokřídlé (32 dB)	Jednokřídlé kouřotěsné (32 dB)	Dvoukřídlé (27 dB)	Dvoukřídlé kouřotěsné (27 dB)
PVC	708,00 (856,68)	720,00 (871,20)	1380,00 (1669,80)	1397,00 (1690,37)
PP	688,00 (832,48)	698,00 (844,58)	1330,00 (1609,30)	1350,00 (1633,50)
CPL	670,00 (810,70)	683,00 (826,43)	1308,00 (1582,68)	1323,00 (1600,83)
CLPL	667,00 (807,07)	680,00 (822,80)	1300,00 (1573,00)	1317,00 (1593,57)
FF	644,00 (779,24)	658,00 (796,18)	1260,00 (1524,60)	1275,00 (1542,75)

CENÍK EI60

Skupina barev	Cena v EUR bez DPH (včetně DPH)			
	Jednokřídlé (32 dB)	Jednokřídlé kouřotěsné (32 dB)	Dvoukřídlé (27 dB)	Dvoukřídlé kouřotěsné (27 dB)
PVC	758,00 (917,18)	770,00 (931,70)	1480,00 (1790,80)	1498,00 (1812,58)
PP	748,00 (905,08)	760,00 (919,60)	1458,00 (1764,18)	1475,00 (1784,75)
CPL	720,00 (871,20)	733,00 (886,93)	1408,00 (1703,68)	1423,00 (1721,83)
CLPL	718,00 (868,78)	730,00 (883,30)	1400,00 (1694,00)	1418,00 (1715,78)
FF	694,00 (839,74)	708,00 (856,68)	1360,00 (1645,60)	1375,00 (1663,75)

TABULKA ROZMĚRŮ

Šířka	Světlá šířka rámu [mm]	Světlá výška rámu [mm]	Vnější šířka rámu [mm]	Vnější výška rámu [mm]	Doporučený rozměr montážního otvoru [mm] (š. × v.)	
jednokřídlé	80	803	1970	913	2024	932 × 2034
	90	903	1970	1013	2024	1032 × 2034
	100	1003	1970	1113	2024	1132 × 2034
	110	1103	1970	1213	2024	1232 × 2034

AKUSTICKÉ PROTIPOŽÁRNÍ EI30, EI60

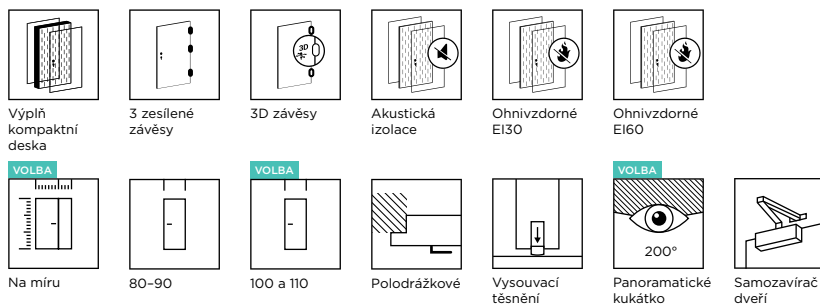

DOSTUPNÉ ŠÍŘKY

- „80“, „90“, další rozměry za příplatek

KONSTRUKCE

Dveřní křídlo:

- třívrstvá ohnivzdorná dřevotřísková deska bez rámu, s nalepenou obvodovou dřevěnou lištou
- povrch z HDF desky o tloušťce 3 mm

Dveřní rám:

- dřevěný pevný: 54 mm × 100 mm

VYBAVENÍ

Dveřní křídlo:

- zadlabací zámek s cylindrickou vložkou
- nastavitelné čepové závěsy, 3 ks
- vysouvací těsnění

Dveřní rám:

- závora
- nastavitelné čepové závěsy, 3 ks

- akustické těsnění
- intumescentní těsnění
- intumescentní/kouřotěsné těsnění (pro kouřotěsné dveře)
- montážní sada

Příslušenství:

- klika OVAL 1701 se spodním krytem na vložku
- samozavírač dveří povrchový GROOM 200 s ramenem, stříbrný
- samozavírač dveří povrchový GROOM 200 s ramenem pro dvoukřídlé dveře, stříbrný

VARIANTY DVEŘNÍCH RÁMŮ:

- pevný dřevěný 54 mm × 100 mm
- nastavitelný dřevěný: individuální cena

MOŽNOSTI ZA PŘÍPLATEK - DVEŘNÍ KŘÍDLO

ATYPICKÁ ŠÍŘKA	PŘÍPLATEK
šířky „100“ a „110“	50 %
užší do 5 mm	18,00 (21,78)
užší nad 5 mm	24,00 (29,04)
širší	24,00 (29,04)

ATYPICKÁ VÝŠKA

kratší do 13 mm	13,00 (15,73)
kratší nad 13 mm	15,00 (18,15)
delší do 57 mm	15,00 (18,15)
delší od 58 mm do 347 mm	50 %
přídavný závěs (nezbytný pro dveře „100“, „110“ a delší od 157 mm do 347 mm)	15,00 (18,15)
změna polohy zámků a závory (vhodná pro dveře s atypickou výškou)	18,00 (21,78)

JINÉ

protipožární ventilační mřížka 300 mm × 150 mm (neplatí pro kouřotěsné dveře)	225,00 (272,25)
horní zámek s vložkou	25,00 (30,25)
panoramatické kukátko 200°	25,00 (30,25)
příprava dveří pro montáž zámků zákazníka	45,00 (54,45)

SAMOZAVÍRAČE DVEŘÍ A ELEKTRICKÉ ZÁVORY

samozavírač dveří povrchový GROOM 200 s ramenem, stříbrný	bez příplatku
samozavírač dveří pro dvoukřídlé dveře GROOM 200 (2 ks) s regulátorem zavírání (1 ks)	bez příplatku
samozavírač dveří zadlabací ITS96	200,00 (242,00)
samozavírač dveří zadlabací ITS96 pro dvoukřídlé dveře	650,00 (786,50)
averzní elektrická závora PROTIPOŽÁRNÍ 447 FIRE, 6-12 V, 12 V nebo 24 V	325,00 (393,25)

MOŽNOSTI ZA PŘÍPLATEK - DŘEVĚNÝ RÁM

atypická šířka	15,00 (18,15)
atypická výška: delší do 57 mm	15,00 (18,15)
atypická výška: kratší	13,00 (15,73)
změna polohy závory (vhodná pro rámy s atypickou výškou)	18,00 (21,78)
přídavný závěs (nezbytný pro dveře „100“, „110“ a delší od 157 mm do 347 mm)	15,00 (18,15)

DOSTUPNÉ BARVY:

SKUPINA PVC



SKUPINA PP

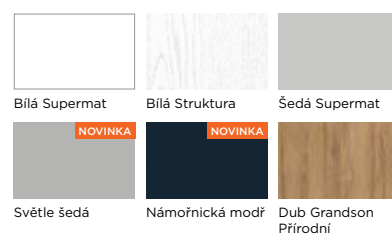

SKUPINA CPL

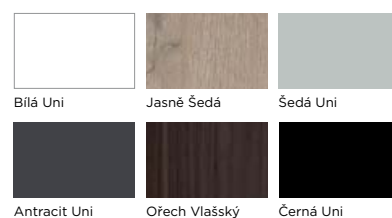

SKUPINA CLPL

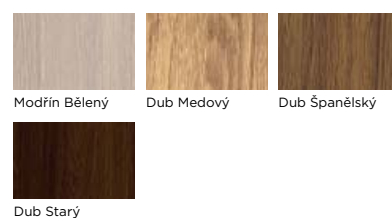

SKUPINA FF

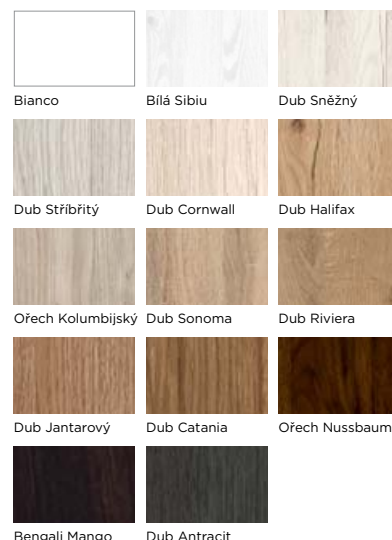

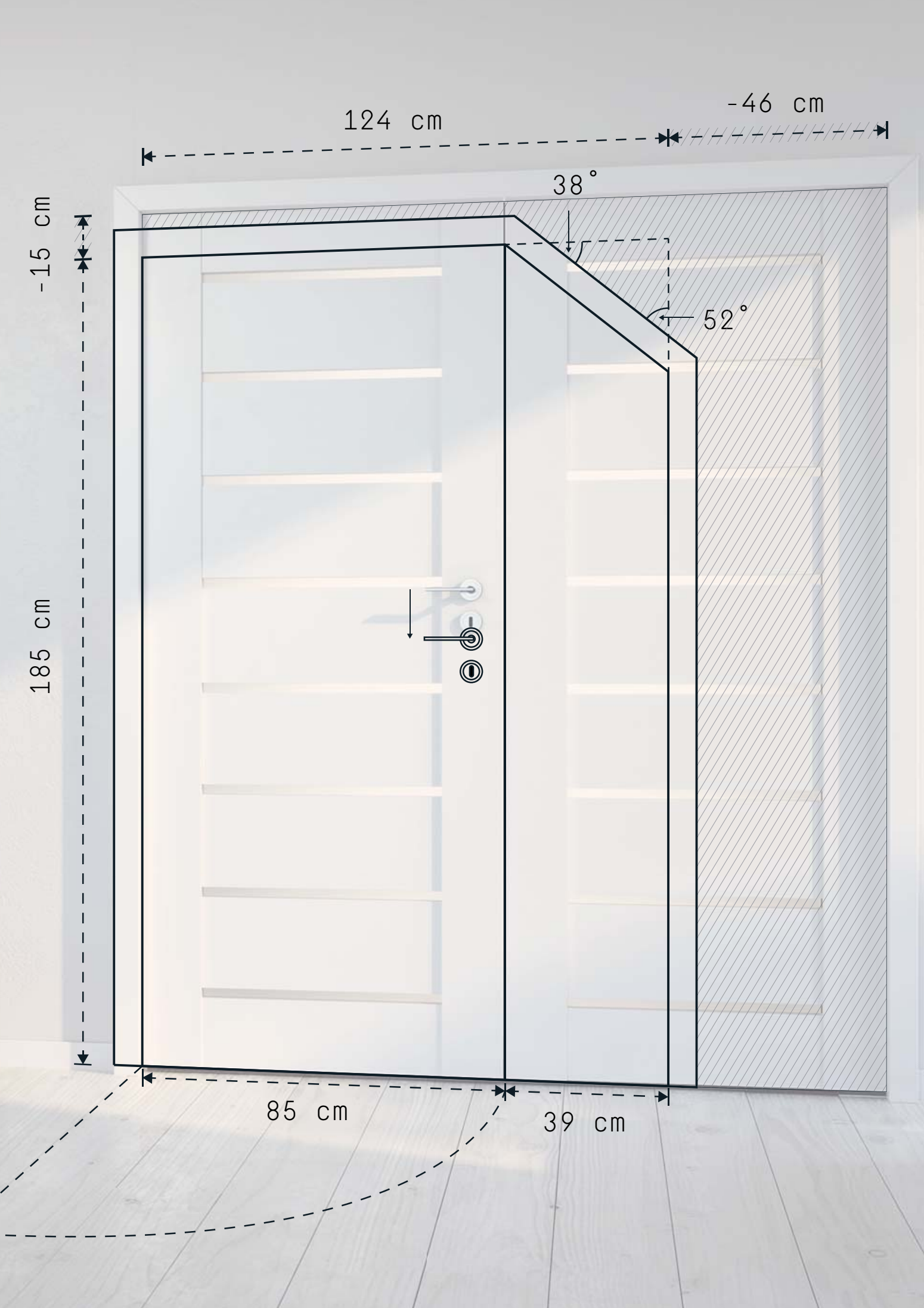

124 cm

-46 cm

-15 cm

185 cm

38°

52°

85 cm

39 cm

drzwi na iarę

V I V E N T O

Navrhněte spolu s námi dveře jako ulité pro váš interiér

Ve společnosti VIVENTO chápeme, že uspořádání vašeho obytného prostoru je pro vás nesmírně důležité a vzbuzuje ve vás velké emoce. Výběr velikosti, stylu, barvy a materiálu dveří není snadný. Již více než 35 let vyrábíme ty nejlepší dveře pro váš interiér. Také v případech, kdy uspořádání vašeho prostoru vyžaduje nestandardní řešení.

Nenašli jste dveře dle vašich představ? Neváhejte nás kontaktovat. Naše oddělení Dveře na míru se těší na nové výzvy!

DVEŘE NA MÍRU



DVEŘE Z KOLEKCE BRILLIANT

ROZTÁHNĚTE KŘÍDLA

Nezapomeňte, že se nemusíte omezovat na standardní velikosti dveří. Ať už chcete dveře vyšší, nižší, širší nebo užší – žádný problém. Velikost můžeme přizpůsobit vašim požadavkům a vyrobit dveře v rámci možností specifických pro danou kolekci a zvolený model.

PŘÍPLATKY ZA ZMĚNU VELIKOSTI DVEŘNÍHO KŘÍDLA

ATYPICKÁ ŠÍŘKA

ATYPICKÁ ŠÍŘKA	PŘÍPLATEK
šířka „100“	18,00 (21,78)
šířka méně než „60“	108,00 (130,68)
atypická šířka	53,00 (64,13)

ATYPICKÁ VÝŠKA

kratší do 13 mm	15,00 (18,15)
kratší nad 13 mm (individuální posouzení proveditelnosti)	55,00 (66,55)
delší do 287 mm (individuální posouzení proveditelnosti)	55,00 (66,55)
dodatečný závěs (nezbytný pro delší dveřní křídlo od 157 mm do 287 mm)	7,00 (8,47)
dodatečný závěs v bezfalcovém systému SIMPLE (nezbytný pro delší dveřní křídlo od 157 mm do 287 mm)	23,00 (27,83)
změna polohy zámku (vhodná pro dveře s atypickou výškou)	18,00 (21,78)
úprava modelu kvůli atypické výšce křídla (platí pro delší a kratší křídla nad 13 mm)	25,00 (30,25)

standardní výška



PRESTIGE PB-02, standardní výška

198,3 cm

51,7 cm



PRESTIGE PB-02, výška + 51,7 cm, dodatečný závěs, změna polohy zámku, úprava modelu z důvodu atypické výšky dveřního křídla

DVEŘE Z KOLEKCE **PRESTIGE**

DŮLEŽITÉ

Vzhled dveřního křídla závisí na atypické výšce a jeho úprava je předmětem individuální dohody. Vizualizace ukazuje příklad úpravy vyšších dveří.



PŘÍPLATKY ZA ZMĚNU VELIKOSTI DVEŘNÍHO KŘÍDLA

ATYPICKÁ ŠÍŘKA

ATYPICKÁ ŠÍŘKA	PŘÍPLATEK
šířka „100“	18,00 (21,78)
šířka méně než „60“	108,00 (130,68)
atypická šířka, dveřní křídlo se sklem Satin deco, Lacomat nebo Satén VSG 2.2.1	53,00 (64,13)

ATYPICKÁ VÝŠKA

kratší do 13 mm	15,00 (18,15)
kratší nad 13 mm (individuální posouzení proveditelnosti) dveřní křídlo se sklem Satin deco, Lacomat nebo Satén VSG 2.2.1.	55,00 (66,55)
delší do 517 mm (individuální posouzení proveditelnosti) dveřní křídlo se sklem Satin deco, Lacomat nebo Satén VSG 2.2.1.	55,00 (66,55)
dodatečný závěs (nezbytný pro delší dveřní křídlo od 157 mm do 517 mm)	7,00 (8,47)
dodatečný závěs v bezfalcovém systému SIMPLE (nezbytný pro delší dveřní křídlo od 157 mm do 517 mm)	23,00 (27,83)
změna polohy zámku (vhodná pro dveře s atypickou výškou)	18,00 (21,78)
úprava modelu kvůli atypické výšce křídla (platí pro delší a kratší křídla nad 13 mm)	25,00 (30,25)

VÝROBNÍ MOŽNOSTI PRO VYŠŠÍ DVEŘE

max. výška +49,7 cm

standardní výška

49,7 cm

198,3 cm

BASIC VERONA 4/4, standardní výška

BASIC VERONA 4/4, výška +49,7 cm, dodatečný závěs, změna polohy zámku, úprava modelu z důvodu atypické výšky dveřního křídla

DVEŘE Z KOLEKCE BASIC

DŮLEŽITÉ

Vzhled dveřního křídla závisí na atypické výšce a jeho úprava je předmětem individuální dohody. Vizualizace ukazuje příklad úpravy vyšších dveří.



PŘÍPLATKY ZA ZMĚNU VELIKOSTI DVEŘNÍHO KŘÍDLA

ATYPICKÁ ŠÍŘKA

ATYPICKÁ ŠÍŘKA	PŘÍPLATEK
šířky „100“ a „110“	18,00 (21,78)
užší do 5 mm	18,00 (21,78)
užší než 5 mm	24,00 (29,04)
širší	24,00 (29,04)

ATYPICKÁ VÝŠKA

kratší do 13 mm	13,00 (15,73)
kratší nad 13 mm	15,00 (18,15)
delší do 57 mm	15,00 (18,15)
delší od 58 mm do 497 mm (neplatí pro skupinu barev LAK)	35,00 (42,35)
dodatečný závěs (nezbytný pro dveřní křídla: „110“, vyplněná kompaktní deskou, delší od 157 mm do 497 mm)	5,00 (6,05)
dodatečný závěs v bezfalcovém systému SIMPLE (nezbytný pro delší dveřní křídlo od 157 mm do 497 mm)	23,00 (27,83)
změna polohy zámku (vhodná pro dveře s atypickou výškou)	18,00 (21,78)
úprava modelu z důvodu atypické výšky dveřního křídla	13,00 (15,73)

Způsob povrchové úpravy a konstrukce dveřního křídla umožňují vlastní korekci délky podříznutím ve spodní části, nejvýše však 60 mm u dveřních křidel na dřevěné konstrukci a 30 mm u dveřních křidel na konstrukci z MDF desky. Zkrácení dvoukřídlových dveří a bezfalcových dveří pro posuvné systémy není možné provést svépomocí.

DVEŘNÍ RÁMY PRO DVEŘE S ATYPICKÝMI ROZMĚRY

drzwi na **miare**

PEVNÝ RÁM DŘEVĚNÝ



PŘÍPLATKY ZA ZMĚNU VELIKOSTI RÁMU

ATYPICKÁ ŠÍŘKA	PŘÍPLATEK
šířka „100“ a „110“	příplatek 25 %
atypická šířka	15,00 (18,15)
ATYPICKÁ VÝŠKA	
kratší	13,00 (15,73)
delší do 57 mm	15,00 (18,15)
dodatečný závěs	5,00 (6,05)
změna polohy závory (doporučeno pro rámy s atypickou výškou)	18,00 (21,78)

PEVNÝ DVEŘNÍ RÁM MDF



PŘÍPLATKY ZA ZMĚNU VELIKOSTI RÁMU

ATYPICKÁ ŠÍŘKA	PŘÍPLATEK
šířka „100“ a „110“	příplatek 25 %
atypická šířka	15,00 (18,15)
ATYPICKÁ VÝŠKA	
kratší	13,00 (15,73)
delší do 57 mm	15,00 (18,15)
delší od 58 mm do 517 mm	35,00 (42,35)
dodatečný závěs	5,00 (6,05)
dodatečný závěs v bezfalcovém systému SIMPLE	23,00 (27,83)
změna polohy závory (doporučeno pro rámy s atypickou výškou)	18,00 (21,78)

NASTAVITELNÝ RÁM DIN



PŘÍPLATKY ZA ZMĚNU VELIKOSTI RÁMU

ATYPICKÁ ŠÍŘKA	PŘÍPLATEK
šířka „100“ a „110“	25 %
rám pro dvoukřídlé dveře 100-200	25 %
atypická šířka	20,00 (24,20)
atypická šířka pohyblivého úhelníku	8,00 (9,68)
ATYPICKÁ VÝŠKA	
kratší	13,00 (15,73)
delší do 57 mm	15,00 (18,15)
delší od 58 mm do 517 mm	58,00 (70,18)
dodatečný závěs	5,00 (6,05)
změna polohy závory (vhodná pro rámy s atypickou výškou)	18,00 (21,78)
atypická výška pohyblivého úhelníku	8,00 (9,68)

NASTAVITELNÝ RÁM DUALE - DVOJROZSAHOVÝ



PŘÍPLATKY ZA ZMĚNU VELIKOSTI RÁMU

ATYPICKÁ ŠÍŘKA	PŘÍPLATEK
šířka „100“ a „110“	25 %
rám pro dvoukřídlé dveře 100-200	25 %
atypická šířka	20,00 (24,20)
atypická šířka pohyblivého úhelníku	8,00 (9,68)
ATYPICKÁ VÝŠKA	
kratší	13,00 (15,73)
delší do 57 mm	15,00 (18,15)
delší od 58 mm do 517 mm	58,00 (70,18)
dodatečný závěs	5,00 (6,05)
změna polohy závory (vhodná pro rámy s atypickou výškou)	18,00 (21,78)
atypická výška pohyblivého úhelníku	8,00 (9,68)

NOVINKA

UNIVERZÁLNÍ DVEŘE INVE

drzwi na **prawe**
VIVENTO



BASIC STANDARD 01 v systému INVE, CPL Šedá Uni

PŘIPRAVENÉ NA ZMĚNU

Dveře Vivento INVE jsme vytvořili s ohledem na vaše pohodlí. Jejich patentovaná konstrukce umožňuje rychlou změnu směru otevírání – stačí upravit svislé prvky rámu a dveřního křídla. Toto jedinečné řešení má jasný cíl – dát vám na výběr. Nikoli během nakupování, ale později, až budete doma a v klidu se rozhodnete, zda chcete dveře otevírat doprava nebo doleva. Dveře Vivento INVE jsou vždy připraveny na změnu.

To ale není všechno. Za zmínku stojí také neobvyklé spojení horního nosníku se svislými prvky rámu a dveřní drážkou. Na kratších stranách má 3 mm na výšku a na delších 13 mm. K tomu přidejte symetricky uspořádané závěsy a zámek umístěný přesně uprostřed výšky křídla a získáte funkční dveře s mimořádně zajímavým designem.

Tento model je vzhledem ke svému univerzálnímu charakteru častou volbou investorů. Objednané dveře lze podle aktuální potřeby použít jako levé nebo pravé. Směr otevírání jednoduše změňte v několika krocích. Nyní vás již nic nebude omezovat. Vivento INVE – stylové, pohodlné dveře, které vám poslouží dlouhá léta.



Technické výkresy s rozměry naleznete v kapitole s technickými informacemi na str. 218



DOSTUPNÉ ŠÍŘKY

- „60“, „70“, „80“, „90“, další rozměry za příplatek

KONSTRUKCE

- rám z MDF (dřevěný rám je za příplatek)
- výplň: stabilizační „voštinová“ vrstva
- povrch z HDF desky o tloušťce 3 mm

VYBAVENÍ

- symetrický zadlabací zámek na klíč (lze vyměnit za zámek s blokadou nebo cylindrickou vložku)
- inovativní závěsy v barvě bílý zinek (za příplatek lze změnit na bílou nebo černou barvu), 3 ks v dveřním křídle „90“

VARIANTY DVEŘNÍCH RÁMŮ:

- nastavitelný: DIN

CENÍK

Skupina barev	Cena v EUR bez DPH (včetně DPH)	
	Dveřní křídlo BASIC STANDARD 01 v systému INVE	Nastavitelný rám DIN v systému INVE
PVC	128,00 (154,88)	
PP	104,00 (125,84)	
CPL	95,00 (114,95)	cena vybraného modelu + příplatek 15,00 (18,15)
CLPL	92,00 (111,32)	
FF	76,00 (91,96)	
LAK	63,00 (76,23)	

MOŽNOSTI ZA PŘÍPLATEK - DVEŘNÍ KŘÍDLO

ATYPICKÁ ŠÍŘKA	PŘÍPLATEK
šířky „100“ a „110“	18,00 (21,78)
JINÉ	
změna barvy závěsů z bílého zinku na bílou nebo černou	5,00 (6,05)
dřevěný rám	13,00 (15,73)
výplň kompaktní deska (příplatek za dodatečný závěs)	30,00 (36,30)
dvoubarevné dveřní křídlo	50,00 %
dveřní křídlo, systém CONTRAST	14,00 (16,94)
dveřní křídlo, systém CONTRAST ABS	18,00 (21,78)
dveřní křídlo bezfalcové, systém SIMPLE	50,00 (60,50)

MOŽNOSTI ZA PŘÍPLATEK - NASTAVITELNÝ RÁM DIN

ATYPICKÁ ŠÍŘKA	PŘÍPLATEK
šířka „100“ a „110“	25 %
JINÉ	
změna barvy závěsů z bílého zinku na bílou nebo černou	5,00 (6,05)

TABULKA ROZMĚRŮ

Šířka	W [mm]	W1 [mm]	W2 [mm]	W3 [mm]	S1 [mm]	S2 [mm]	H1 [mm]	H2 [mm]	H3 [mm]	H4 [mm]	Doporučený rozměr montážního otvoru [mm]
60	605	628	649	747	620	646					675 × 2010
70	705	728	749	847	720	746	1973	1977			775 × 2010
80	805	828	849	947	820	846			1996		875 × 2010
90	905	928	949	1047	920	946				2045	975 × 2010

W - světlá šířka rámu
 W1 - šířka rámu v drážce
 W2 - vnější šířka rámu
 W3 - šířka rámu s lištami
 S1 - šířka dveřního křídla v drážce
 S2 - celková šířka dveřního křídla

H1 - světlá výška rámu
 H2 - celková výška dveřního křídla
 H3 - vnější výška rámu
 H4 - výška rámu s lištami

DOSTUPNÉ BARVY:

SKUPINA PVC

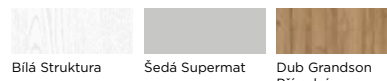

SKUPINA PP



SKUPINA CPL

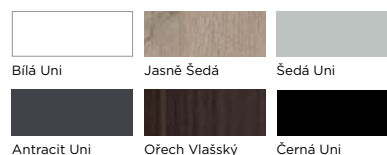

SKUPINA CLPL

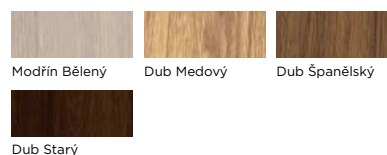

SKUPINA FF

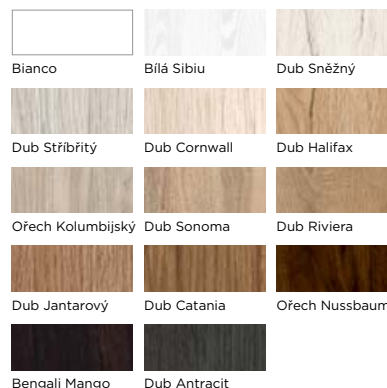

SKUPINA LAK

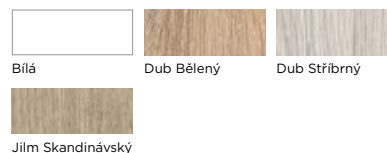

BEZFALCOVÉ DVEŘE SIMPLE /

drzwi na **piare**
VIVENTO



Dveře v systému SIMPLE nemají drážku, což znamená, že mají rovnou hranu křídla, která tvoří s rámem jednotnou rovinu. Jedná se o moderní řešení hojně využívané v různých stylizovaných interiérech.

Vyrábějí se v jakémkoli modelu dveřního křídla z kolekcí BRILLIANT, ELEGANTE, PRESTIGE a BASIC. Standardně jsou vybaveny vestavěnými závěsy nastavitelnými ve třech rovinách (3 závěsy v kolekci BRILLIANT a 2 závěsy v kolekcích ELEGANTE, PRESTIGE a BASIC) a magnetickým zámekem v provedení na klíč, s blokádou, cylindrickou vložkou nebo v úsporném provedení, tj. bez spodního otvoru, zajišťujícím tiché zavírání.

Změna výšky dveří SIMPLE ovlivňuje polohu závěsů a zámku. Při objednávání dvoukřídlových dveří SIMPLE věnujte prosím pozornost požadované velikosti montážního otvoru (viz str. 216).



vestavěný závěs nastavitelný ve třech rovinách



magnetický zámek v dveřním křídle



čelo magnetického zámku v dveřním rámu

BEZFALCOVÉ DVEŘE SIMPLE

drzwi na iareę

DOSTUPNÉ ŠÍŘKY

- „60“, „70“, „80“, „90“, další rozměry za příplatek podle nabídky vybraného modelu dveřního křídla a rámu

KONSTRUKCE

- podle nabídky vybraného modelu dveřního křídla a rámu

VYBAVENÍ

Dveřní křídlo:

- magnetický zámek chrom satén na klíč (Ize vyměnit za zámek s blokadou a redukcí průměru tyče, na patentní vložku nebo bez spodního otvoru). Možnost změny barvy saténového chromu na bílou nebo černou za příplatek
- standardní zadlabávací zámek, bílý zinek nebo nikl na klíč, do dvoukřídlych dveří s polodrážkou na spoji křidel (možnost změny na patentní vložku nebo bez spodního otvoru)
- vestavěné závěsy nastavitelné ve třech rovinách v barvě chrom (3 závěsy v kolekci BRILLIANT a 2 závěsy v kolekcích ELEGANTE, PRESTIGE a BASIC, lze bez příplatku vyměnit za bílé, černé nebo zlaté)

Dveřní rám:

- vestavěné závěsy nastavitelné ve třech rovinách v barvě chrom (3 závěsy v rámu pro dveřní křídla BRILLIANT a 2 závěsy v kolekcích ELEGANTE, PRESTIGE a BASIC, lze bez příplatku vyměnit za bílé, černé nebo zlaté)
- čelo magnetického zámku
- těsnění
- montážní sada

DOSTUPNÉ BARVY

- podle nabídky vybraného modelu dveřního křídla a rámu

VARIANTY DVEŘNÍCH RÁMŮ

- pevný: dřevo a MDF desky o rozměrech 44 mm × 100 mm
- nastavitelný: DIN v rozsahu nastavení min. (100-120) a více

CENÍK

Skupina barev	Cena v EUR bez DPH (včetně DPH)	
	Dveřní křídlo bezfalcové, systém SIMPLE	Dveřní rám v bezfalcovém systému SIMPLE
PVC		
PP		
CPL	cena vybraného modelu + příplatek 50,00 (60,50)	cena vybraného modelu + příplatek 50,00 (60,50)
CLPL		
FF		

MOŽNOSTI ZA PŘÍPLATEK

	PŘÍPLATEK
změna barvy magnetického zámku ze saténového chromu na bílou nebo černou	13,00 (15,73)
dodatečný závěs ve dveřním křídle (nezbytný pro dveřní křídla: „110“, delší od 157 mm, vyplněná kompaktní deskou)	23,00 (27,83)
dodatečný závěs v rámu dveří (nezbytný pro rámy: „110“, delší od 157 mm do 497 mm a pro sadu s dveřním křídlem vyplněným kompaktní deskou)	23,00 (27,83)
redukce průměru tyče pro WC zámek	1,00 (1,21)

Další možnosti za příplatek podle nabídky vybraného modelu dveřního křídla a rámu.

BARVY VESTAVĚNÝCH ZÁVĚSŮ V SYSTÉMU SIMPLE

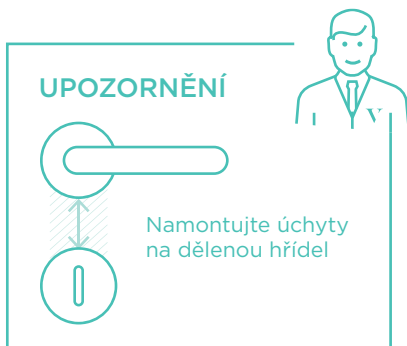
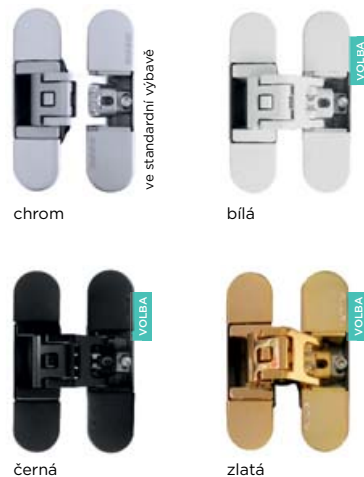

reverzní dveře

polodrážkové dveře v systému SIMPLE

BASIC STANDARD 01, CPL Šedá Uni

REVERZNÍ DVEŘE /

drzwi na **piarę**

VIVENTO

Reverzní dveře, jinak taky opačné, se od těch klasických liší způsobem montáže. Takové dveře se otevírají směrem dovnitř místnosti, zatímco zvenčí jsou v jedné rovině se stěnou. Díky tomuto řešení můžete směr otevírání dveří přizpůsobit uspořádání místnosti a zároveň zachovat jejich funkčnost a estetiku. Jsou ideální například do úzkých chodeb.

Systém reverzních dveří je dostupný pro kolekci BASIC s nastavitelným rámem DIN. Úplné technické údaje včetně barev dveřních křídel naleznete na stránkách jednotlivých modelů BASIC (str. 107-133) a nastavitelného rámu DIN (str. 184). Reverzní rámy jsou v nabídce pouze s pevným úhelníkem s lištou 80 mm a pohyblivým úhelníkem s lištou 60 mm ve standardním 45° spoji pro minimální tloušťku stěny 100 mm. Za příplatek můžeme vyrobit nastavitelný rám DIN v reverzním systému ve spojení prvků pod úhlem 90 stupňů.

DOSTUPNÉ ŠÍŘKY:

- „60“, „70“, „80“, „90“, další rozměry za příplatek

KONSTRUKCE:

- podle nabídky vybraného modelu dveřního křídla

VYBAVENÍ:

Dveřní křídlo:

- magnetický zámek chrom satén na klíč (lze vyměnit za zámek s blokadou a redukcí průměru tyče, na patentní vložku nebo bez spodního otvoru). Možnost změny barvy saténového chromu na bílou nebo černou za příplatek

- 2 vestavěné závěsy nastavitelné ve třech rovinách v barvě chrom (za příplatek lze změnit na bílou, černou nebo zlatou barvu)

Dveřní rám:

- 2 vestavěné závěsy nastavitelné ve třech rovinách (za příplatek lze změnit na bílou, černou nebo zlatou barvu)
- čelo magnetického zámku
- těsnění
- montážní sada

DOSTUPNÉ BARVY:

- podle nabídky vybraného modelu dveřního křídla

VARIANTY DVEŘNÍCH RÁMŮ:

- nastavitelný DIN

DŮLEŽITÉ

Při objednávání reverzních dveří je třeba věnovat pozornost spojování podlah, které by se mělo po montáži nacházet pod dveřním křídlem.



CENÍK

Cena v EUR bez DPH (včetně DPH)		
Skupina barev	oboustranné dveřní křídlo BASIC	reverzní nastavitelný rám DIN
PP		
CPL	cena vybraného modelu + příplatek 75,00 (90,75)	cena vybraného rozsahu nastavení + příplatek 75,00 (90,75)
CLPL		
FF a LAK		

MOŽNOSTI ZA PŘÍPLATEK - DVEŘNÍ KŘÍDLO

ATYPICKÁ ŠÍŘKA	PŘÍPLATEK
šířka „100“ a „110“	18,00 (21,78)
užší do 5 mm	18,00 (21,78)
užší než 5 mm	24,00 (29,04)
širší	24,00 (29,04)

ATYPICKÁ VÝŠKA	PŘÍPLATEK
kratší do 13 mm	13,00 (15,73)
kratší nad 13 mm	15,00 (18,15)
delší do 57 mm	15,00 (18,15)
delší od 58 mm do 497 mm (neplatí pro skupinu barev LAK)	35,00 (42,35)
dodatečný závěs (nezbytný pro dveřní křídla: „110“, delší od 157 mm do 497 mm, vyplněná pevnou deskou)	38,00 (45,98)
změna polohy zámku (vhodná pro dveře s atypickou výškou)	18,00 (21,78)

VENTILACE	PŘÍPLATEK
ventilační podříznutí	8,00 (9,68)
plastové ventilační objímky (sada)	5,00 (6,05)
plastové ventilační objímky v barvách černá mat, bílá, zlatá, satén chrom nebo chrom (ks)	4,00 (4,84)
kovové ventilační objímky z niklu nebo bronzu (ks)	8,00 (9,68)
plastová ventilační mřížka ve zvolené barvě: bílá, dub bělený, dub halifax, dub stříbrný, dub stříbrný, stříbrná mat, jasně šedá, dub starý, ořech vlašský, ořech nussbaum	15,00 (18,15)
ventilační mřížka z nerezové oceli	60,00 (72,60)

JINÉ	PŘÍPLATEK
dřevěný rám	13,00 (15,73)
výplň kompaktní deskou (příplatek za dodatečný závěs)	30,00 (36,30)
dvoubarevné dveřní křídlo	50,00 %
dveřní křídlo, systém CONTRAST	14,00 (16,94)
zpevnění pod zavírač dveří	12,00 (14,52)
změna barvy magnetického zámku ze saténového chromu na bílou nebo černou	13,00 (15,73)
změna barvy závěsů z chromu na bílou, černou nebo zlatou	38,00 (45,98)
redukce průměru tyče pro WC zámek	1,00 (1,21)

MOŽNOSTI ZA PŘÍPLATEK - NASTAVITELNÝ RÁM DIN

ATYPICKÁ ŠÍŘKA	PŘÍPLATEK
šířka „100“ a „110“	25 %
atypická šířka	20,00 (24,20)

ATYPICKÁ VÝŠKA	PŘÍPLATEK
kratší	13,00 (15,73)
delší do 57 mm	15,00 (18,15)
delší od 58 mm do 497 mm	58,00 (70,18)
dodatečný závěs v rámu dveří (nezbytný pro rámy: „110“, delší od 157 mm do 497 mm a pro sadu s dveřním křídlem vyplněným kompaktní deskou)	38,00 (45,98)

JINÉ	PŘÍPLATEK
rám je vyroben spojením prvků pod úhlem 90°	15,00 (18,15)
změna barvy závěsů z chromu na bílou, černou nebo zlatou	38,00 (45,98)

Další možnosti za příplatek podle nabídky vybraného modelu dveřního křídla a rámu BASIC.

TABULKA ROZMĚRŮ

Šířka	světla šířka rámu W [mm]	vnější šířka rámu W2 [mm]	vnější šířka s lištami W3 [mm]	celková šířka dveřního křídla S2 [mm]	navrhovaná šířka montážního otvoru SO [mm]	světla výška rámu H1 [mm]	celková výška dveřního křídla H2 [mm]	vnější výška rámu H3 [mm]	výška rámu s lištou H4 [mm]	navrhovaná výška montážního otvoru HO [mm]
60	630	698	790	646	725					
70	730	798	890	746	825					
80	830	898	990	846	925					
90	930	998	1090	946	1025	1981	1982	2015	2061	2030
100	1030	1098	1190	1046	1125					
110	1130	1198	1290	1146	1225					

BARVY ZÁVĚSŮ DOSTUPNÉ PRO REVERZNÍ DVEŘE

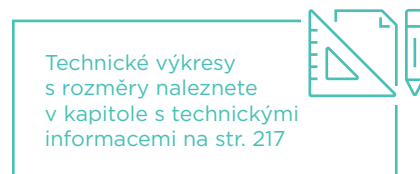
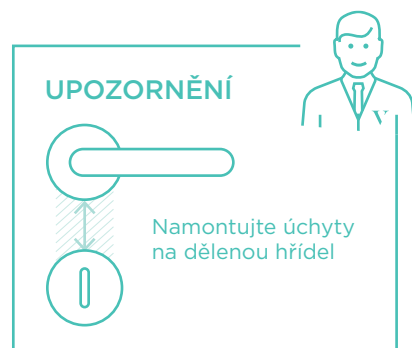
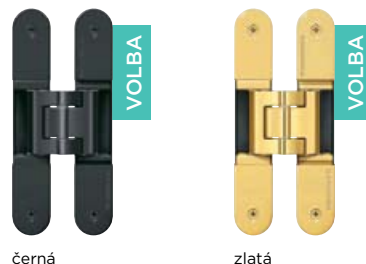
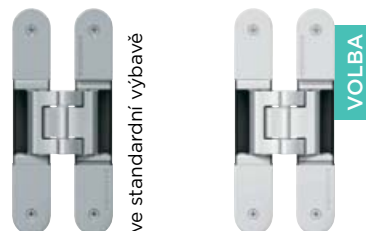

INVISIBLE DVEŘE ZAROVNANÉ SE STĚNOU

drzwi na **iiiare**
VIVENTO

Jedinečné dveře nabízející velkolepé možnosti designu. Celohliníkový pevný rám v kombinaci s dveřním křídlem v bezfalcové verzi může být zarovnan do jedné roviny s povrchem stěny – díky čemuž jsou dveře INVISIBLE takřka neviditelné. Efekt můžete zesílit použitím fólie PAINT-ME, která je vhodná pro malování barvami na stěny, tapetování nebo použití dekorativní omítky. Dveřní křídla mohou mít také dekor podle vašeho výběru.

Dveře INVISIBLE jsou standardně vybaveny 2 vestavěnými závěsy a magnetickým zámkem na klíč (lze změnit na zámek s blokadou, zámek s cylindrickou vložkou nebo bez spodního otvoru). Konstrukce rámu se liší v závislosti na instalaci do zděné nebo sádkartonové stěny. Chcete-li si dveře natřít sami, naneste na rám přiložený základní nátěr. Křídlo potažené fólií PAINT-ME je již připraveno k natírání. Malování nebo tapetování je nutno provádět při rovně položeném dveřním křídle.

Při objednávce uveďte typ stěny (zděná nebo sádkartonová), do které bude rám instalován.

DOSTUPNÉ ŠÍŘKY

- „60“, „70“, „80“, „90“, další rozměry za příplatek

KONSTRUKCE

- rám z MDF (dřevěný rám je za příplatek)
- výplň: stabilizační „voštinová“ vrstva
- povrch z HDF desky o tloušťce 3 mm

VARIANTY DVEŘNÍCH RÁMŮ:

- pevný hliníkový pro zděné nebo sádkartonové stěny

VYBAVENÍ

Dveřní křídlo:

- neviditelné závěsy, 2 ks
- magnetický zámek chrom satén na klíč (lze vyměnit za zámek s blokadou a redukcí průměru tyče, na patentní vložku nebo bez spodního otvoru). Možnost změny barvy saténového chromu na bílou nebo černou za příplatek

Hliníkový rám:

- neviditelné závěsy, 2 ks
- závora
- těsnění
- montážní sada
- akrylový základní nátěr

INVISIBLE – DVEŘE V JEDNÉ ROVINĚ SE STĚNOU

drzwi na 

CENÍK

Skupina barev	Cena v EUR bez DPH (včetně DPH)		
	INVISIBLE dveřní křídlo otevřené směrem ven, 180° š. 60–90)	INVISIBLE dveřní křídlo otevřené dovnitř, 90° š. 60–90)	Hliníkový rám pro zděné nebo sádkartonové stěny (š. 60–90)
PAINT-ME	103,00 (124,63)	103,00 (124,63)	
PVC	180,00 (217,80)	180,00 (217,80)	
PP	140,00 (169,40)	140,00 (169,40)	300,00 (363,00)
CPL	130,00 (157,30)	130,00 (157,30)	
CLPL	125,00 (151,25)	125,00 (151,25)	
FF	103,00 (124,63)	103,00 (124,63)	

MOŽNOSTI ZA PŘÍPLATEK – DVEŘNÍ KŘÍDLO

ATYPICKÁ ŠÍŘKA	PŘÍPLATEK
šířky „100“ a „110“	18,00 (21,78)
užší do 5 mm	18,00 (21,78)
užší než 5 mm	24,00 (29,04)
širší	24,00 (29,04)

ATYPICKÁ VÝŠKA

kratší do 13 mm	13,00 (15,73)
kratší nad 13 mm	15,00 (18,15)
delší do 57 mm	15,00 (18,15)
delší od 58 mm do 497 mm	35,00 (42,35)
přídavný závěs (nezbytný pro dveřní křídla „110“, delší od 157 mm do 497 mm, vyplněná pevnou deskou)	23,00 (27,83)
změna polohy zámku (vhodná pro dveře s atypickou výškou)	18,00 (21,78)

VENTILACE

ventilační podříznutí	8,00 (9,68)
plastové ventilační objímky (sada)	5,00 (6,05)
kovové ventilační objímky z niklu nebo bronzu (ks)	8,00 (9,68)
plastová ventilační mřížka v bílé nebo matně stříbrné barvě	15,00 (18,15)
ventilační mřížka z nerezové oceli	60,00 (72,60)

JINÉ

dřevěný rám	13,00 (15,73)
výplň kompaktní deska (příplatek za dodatečný závěs)	30,00 (36,30)
změna barvy magnetického zámku ze saténového chromu na bílou nebo černou	13,00 (15,73)
redukce průměru tyče pro WC zámek	1,00 (1,21)
vysouvací těsnění (pro dveře otevřené směrem ven 180°)	25,00 (30,25)

MOŽNOSTI ZA PŘÍPLATEK – DVEŘNÍ RÁM

ATYPICKÁ ŠÍŘKA	
šířka „100“ a „110“	50,00 (60,50)
atypická šířka	30 %

ATYPICKÁ VÝŠKA

atypická výška	30 %
změna polohy závorů (vhodná pro rámy s atypickou výškou)	18,00 (21,78)
přídavný závěs (nezbytný pro dveřní rám „110“ a delší od 157 mm do 497 mm)	23,00 (27,83)

Technické výkresy s rozměry naleznete v kapitole s technickými informacemi na str. 219



DOSTUPNÉ BARVY:

FÓLIE PRO SAMOSTATNÉ MALOVÁNÍ NEBO TAPETOVÁNÍ



PAINT-ME

SKUPINA PVC



Bílá Struktura

Šedá Supermat

Dub Grandson Přírodní

SKUPINA PP



Bílá Supermat

Bílá Struktura

Šedá Supermat



Světle šedá



Námořnická modř



Dub Grandson Přírodní

SKUPINA CPL



Bílá Uni

Jasně Šedá

Šedá Uni



Antracit Uni



Ořech Vlašský



Černá Uni

SKUPINA CLPL



Modřín Bělený

Dub Medový

Dub Španělský



Dub Starý

SKUPINA FF



Bianco

Bílá Sibiu

Dub Sněžný



Dub Stříbrný



Dub Cornwall



Dub Halifax



Ořech Kolumbijský



Dub Sonoma



Dub Riviera



Dub Jantarový



Dub Catania



Ořech Nussbaum



Bengali Mango



Dub Antracit

TABULKA ROZMĚRŮ

Typ	Výška křídla Hd [mm]	Výška stavebního otvoru Ho [mm]	Vnější výška rámu Hz [mm]	Světlá výška průchodu Hp [mm]	Počet závěsů
vnější 180° STANDARDNÍ	1973	2030	2015	1973	2
vnitřní 90° REVERZNÍ	1983	2040	2025	1983	2

Šířka křídla Sd [mm]	Šířka stavebního otvoru So [mm]	Vnější šířka rámu Sz [mm]	Světlá šířka průchodu Sp [mm]	
			vnitřní 90°	vnější 180°
746	826	816	698	731
846	926	916	798	831
946	1026	1016	898	931

BASIC STANDARD 01, CPL Bílá Uni + Černá Uni

DVEŘE CONTRAST

drzwi na **miare**
VIVENTO



Systém CONTRAST originálním způsobem dodá místnosti ten správný charakter. Použití alternativní barvy pro lemování dveřního křídla s použitím výrazné barevné kombinace dodá interiéru neotřelý a moderní nádech. Tento efekt lze ještě zvýraznit dveřním rámem v barvě lemování.

Systém je v nabídce pro dveřní křídla a vchodové dveře řady BASIC. Umožňuje použití lemování (dýhy v tloušťce křídla) v barvě odlišné od barvy povrchu křídla. Nabízí také možnost kombinovat barvy rámu a křidel. Systém CONTRAST je v nabídce pro různé typy hran: standardní polodrážkovou, SOFT polodrážkovou a SIMPLE bezfalcovou, stejně jako pro posuvné dveře.

Systém CONTRAST ABS s tloušťkou povrchové úpravy 1 mm je v nabídce pro bezfalcové a posuvné dveře.

Při objednávce systému CONTRAST uveďte barvu dveřního křídla, lemování a rámu.

CENÍK

Druh produktu	Cena v EUR bez DPH (včetně DPH)	
	poplatek za systém CONTRAST	poplatek za systém CONTRAST ABS
BASIC	14,00 (16,94)	18,00 (21,78)

LEMOVÁNÍ CONTRAST

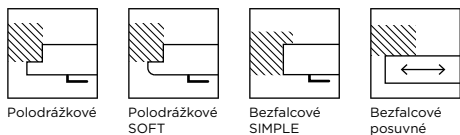

Hrana SOFT je v nabídce v barevném provedení: Bílá Uni, Černá Uni, Dub Stříbřitý, Dub Cornwall, Dub Halifax, Dub Riviera, Bengali Mango, Ořech Nussbaum.

BARVY DOSTUPNÉ V SYSTÉMU CONTRAST:



CPL Zlatá Mat

CPL Stříbrná Mat

Barvy CPL Zlatá Mat a Stříbrná Mat jsou dostupné pro bezfalcové dveře SIMPLE a posuvné dveře.

SKUPINA PVC

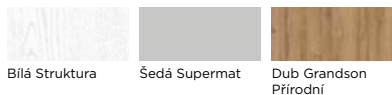

Bílá Struktura

Šedá Supermat

Dub Grandson Přírodní

SKUPINA CPL

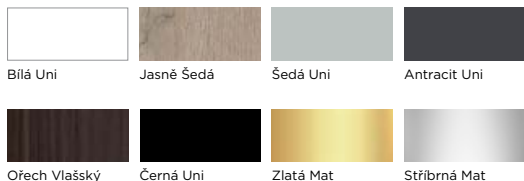

Bílá Uni

Jasně Šedá

Šedá Uni

Antracit Uni

Ořech Vlašský

Černá Uni

Zlatá Mat

Stříbrná Mat

SKUPINA CLPL

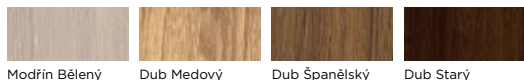

Modřín Bélený

Dub Medový

Dub Španělský

Dub Starý

SKUPINA FF

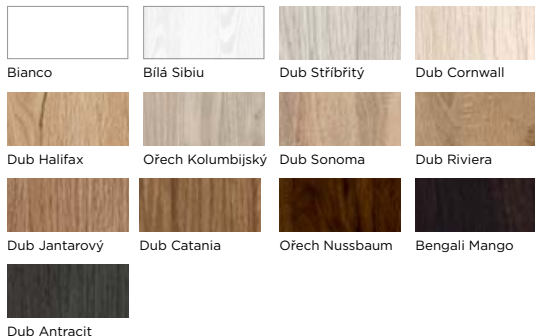

Bianco

Bílá Sibiu

Dub Stříbřitý

Dub Cornwall

Dub Halifax

Ořech Kolumbijský

Dub Sonoma

Dub Riviera

Dub Jantarový

Dub Catania

Ořech Nussbaum

Bengali Mango

Dub Antracit

SKUPINA LAK

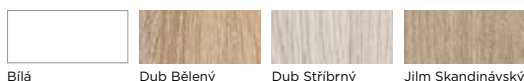

Bílá

Dub Bélený

Dub Stříbrný

Jilm Skandinávský

LEMOVÁNÍ CONTRAST ABS

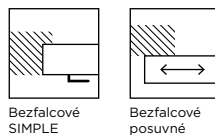

Bezfalcové SIMPLE

Bezfalcové posuvné

BARVY DOSTUPNÉ V SYSTÉMU CONTRAST ABS:



ABS Bianco



ABS Dub Grandson Přírodní



ABS Dub Halifax



ABS Dub Cornwall



ABS Beton Šedý

NOVINKA

BASIC STANDARD, CPL Černá Uni/CPL Bílá Uni

DVOUBAREVNÉ DVEŘE /

drzwi na **iiiare**
VIVENTO

Dvoubarevné dveře jsou zajímavým zpestřením interiérového designu. Ve vašem domově vykouzlí originální barevný tón. Také je můžete snadno sladit s oběma zónami s různým vzhledem. Nebojte se originálních barevných kombinací a užijte si jedinečný design svého interiéru.

Dvoubarevné dveře jsou vyráběny na základě modelů z kolekce BASIC v rámci stejné barevné skupiny. Můžeme je vyrobit v atypickém rozměru podle nabídky vybraného modelu dveřního křídla a rámu.

V objednávce uveďte barvu:

- dveřního křídla na straně celkové šířky S2,
- dveřního křídla na straně šířky u drážky S1,
- lemování (dýhy v tloušťce křídla)
- pevného úhelníku v rámu
- desky a pohyblivého úhelníku v rámu

DOSTUPNÉ ŠÍŘKY

- „60“, „70“, „80“, „90“, další rozměry za příplatek

KONSTRUKCE A VYBAVENÍ

- podle nabídky vybraného modelu dveřního křídla a rámu

CENÍK

Druh produktu	Cena v EUR bez DPH (včetně DPH)	
	Dveřní křídlo	Nastavitelný rám DIN s pevným úhelníkem v jiné barvě
BASIC	cena vybraného modelu + příplatek 50 %	cena vybraného modelu + příplatek 50 %

DOSTUPNÉ BARVY

- podle nabídky vybraného modelu dveřního křídla a rámu ve stejné barevné skupině.

VARIANTY DVEŘNÍCH RÁMŮ

- nastavitelný: DIN s pevným úhelníkem v jiné barvě



ŠIKMÉ DVEŘE /

drzwi na **vivent**

V I V E N T O

PRESTIGE PL-01 Šikmé, FF Dub Halifax



Šikmé dveře jsou účinný způsob, jak rozšířit možnosti interiérového designu podkrovních místností. Umožňují umístit dveře blíže k šikminám a praktičtěji využít zbývající prostor.

Šikmé dveře se vyrábějí v různých modelech a barvách v závislosti na rozměrech otvoru ve stěně. Jsme schopni vyrobit nestandardní zasklení pro atypické rozměry šikmých dveří, ale vzhledem ke složitosti výrobku a výrobního procesu podléhá každá zakázka individuálnímu posouzení proveditelnosti.

DOSTUPNÉ ŠÍŘKY

- „60“, „70“, „80“, „90“, další rozměry za příplatek podle nabídky vybraného modelu dveřního křídla a rámu

KONSTRUKCE A VYBAVENÍ

- podle nabídky vybraného modelu dveřního křídla a rámu

DOSTUPNÉ BARVY

- podle nabídky vybraného modelu dveřního křídla a rámu

VARIANTY DVEŘNÍCH RÁMŮ

- pevný: dřevo a MDF

CENÍK

Druh produktu	Cena v EUR bez DPH (včetně DPH)	
	Dveřní křídlo	Pevný dřevěný rám nebo MDF deska
PRESTIGE	cena vybraného modelu +238,00 (287,98)	cena vybraného modelu +125,00 (151,25)
BASIC	cena vybraného modelu +100,00 (121,00)	cena vybraného modelu +100,00 (121,00)

DVEŘE S DVÍŘKY PRO ZVÍŘATA

drzwi na **W**idare
VIVENTO

Nabízíme také řešení, které usnadní život vašim čtyřnohým mazlíčkům. Dveře s dvířky umožňují zvířatům přístup do místnosti i přes zavřené dveře. Takové dveře lze použít například v koupelně nebo v kuchyni, kde má váš mazlíček misku na vodu.

Vyrábějí se na základě modelu STANDARD 01 se standardní výplní z kompaktních desek. Dvířka pro zvířata je možné vytvořit i v proskleném křídle - individuální posouzení proveditelnosti v závislosti na zvolené konstrukci. Dvířka jsou v nabídce ve dvou velikostech - malá pro zvířata do 7 kg a velká pro zvířata do 18 kg.

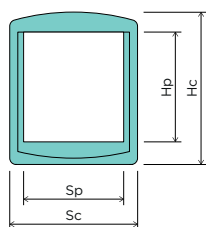

TABULKA ROZMĚRŮ

Rozměr	Sc [mm]	Sp [mm]	Hc [mm]	Hp [mm]
malá dvířka pro zvířata do 7 kg	198	155	236	170
velká dvířka pro zvířata do 18 kg	294	230	352	252



Sc celková šířka dvířek s rámem
Sp šířka dvířek pro zvířata
Hc celková výška dvířek s rámem
Hp výška dvířek pro zvířata

DVEŘE S DVÍŘKY PRO ZVÍŘATA

drzwi na **iviarę**

DOSTUPNÉ ŠÍŘKY

- „60“, „70“, „80“, „90“, další rozměry za příplatek

KONSTRUKCE

- rám z MDF (dřevěný rám je za příplatek)
- výplň: kompaktní deska
- povrch z HDF desky o tloušťce 3 mm

VYBAVENÍ

- dvířka pro zvířata s kyvným otevíráním, z plastu v šedé barvě, s magnetem na zavírání klapky a svislým uzávěrem
- zadlabací zámek na klíč (lze vyměnit za zámek s blokadou, cylindrickou vložkou nebo bez spodního otvoru)
- šroubovací čepové závěsy, 3 ks

VARIANTY DVEŘNÍCH RÁMŮ

- pevný: dřevo a MDF
- nastavitelný: DIN, DUALE
- ocelový: pevný, úhlový - velký, nastavitelný

CENÍK

Skupina barev	Cena v EUR bez DPH (včetně DPH)		Dveřní rám
	STANDARD 01 + malá dvířka	STANDARD 01 + velká dvířka	
PVC	275,00 (332,75)	323,00 (390,83)	
PP	233,00 (281,93)	283,00 (342,43)	
CPL	225,00 (272,25)	275,00 (332,75)	Cena podle zvoleného typu, bez příplatku
CLPL	223,00 (269,83)	270,00 (326,70)	
FF	198,00 (239,58)	245,00 (296,45)	
LAK	170,00 (205,70)	220,00 (266,20)	

MOŽNOSTI ZA PŘÍPLATEK - DVEŘNÍ KŘÍDLO

ATYPICKÁ ŠÍŘKA	PŘÍPLATEK
užší do 5 mm	18,00 (21,78)
užší než 5 mm	24,00 (29,04)
širší	24,00 (29,04)

ATYPICKÁ VÝŠKA

kratší do 13 mm	13,00 (15,73)
kratší nad 13 mm	15,00 (18,15)
delší do 57 mm	15,00 (18,15)
delší od 58 mm do 497 mm (neplatí pro skupinu barev LAK)	35,00 (42,35)
dodatečný závěs	5,00 (6,05)
dodatečný závěs v bezfalcovém systému SIMPLE (nezbytný pro delší dveřní křídlo od 157 mm do 497 mm)	23,00 (27,83)
změna polohy zámku (vhodná pro dveře s atypickou výškou)	18,00 (21,78)

VENTILACE

ventilační podříznutí	8,00 (9,68)
-----------------------	-------------

JINÉ

dřevěný rám	13,00 (15,73)
dveřní křídlo, systém CONTRAST	14,00 (16,94)
dveřní křídlo, systém CONTRAST ABS	18,00 (21,78)
polodrážková hrana SOFT v barvě: Bílá Uni, Černá Uni, Dub Stříbřitý, Dub Cornwall, Dub Halifax, Dub Riviera, Bengali Mango, Ořech Nussbaum	10,00 (12,10)
dveřní křídlo bezfalcové, systém SIMPLE	50,00 (60,50)
reverzní dveřní křídlo	75,00 (90,75)
zpevnění pod zavírač dveří	12,00 (14,52)
drážka 20 mm	15,00 (18,15)
vysouvací těsnění	25,00 (30,25)

MOŽNOSTI ZA PŘÍPLATEK - DVEŘNÍ RÁM

Podle zvoleného modelu rámu.

DOSTUPNÉ BARVY:

SKUPINA PVC



SKUPINA PP



SKUPINA CPL

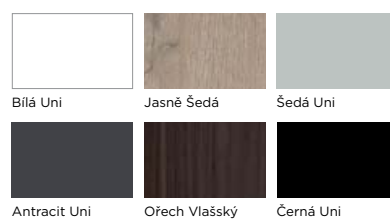

SKUPINA CLPL

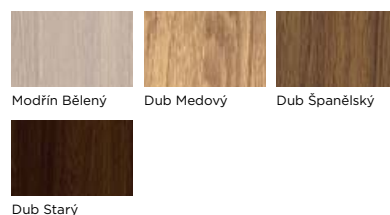

SKUPINA FF

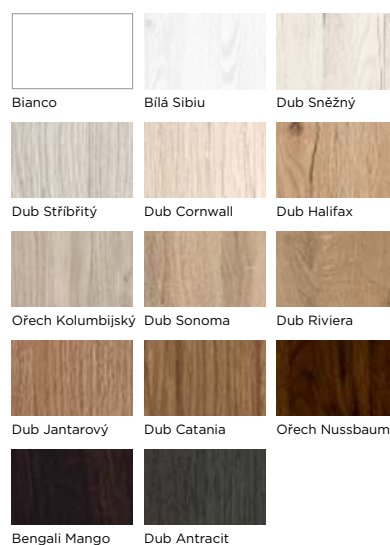

SKUPINA LAK

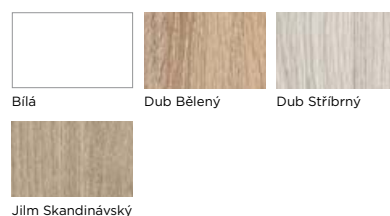

INSET DVEŘE S VÝDEJNÍM OKÉNKEM /

drzwi na **miarę**

VIVENTO

Funkční dveře vybavené výdejním okénkem a chráněné roletou, často používané v místech, kde je vyžadován přímý kontakt, ale s omezeným přístupem a potřebou udržení bezpečnosti, jako jsou lékárny, výdejny zásilek, jídelny nebo pošty.

INSET dveře s výdejním okénkem se vyrábějí v polodrážkovém provedení. Dveřní křídlo s výplní z kompaktních desek, s výdejním okénkem, policí libovolných rozměrů a zásuvnou roletou z PVC materiálu, uzavíranou na západky. Maximální výška výdejního okénka je 550 mm. Maximální šířka okénka je celková šířka dveřního křídla minus 360 mm.

CENÍK

Skupina barev	Cena v EUR bez DPH (včetně DPH)	
	Jednokřídle dveřní křídlo INSET 60-90	Dveřní rám
PVC	488,00 (590,48)	
PP	450,00 (544,50)	
CPL	438,00 (529,98)	cena vybraného modelu bez příplatku
CLPL	434,00 (525,14)	
FF	409,00 (494,89)	
LAK	397,00 (480,37)	

INSET – DVEŘE S VÝDEJNÍM OKÉNKEM

DOSTUPNÉ ŠÍŘKY

- „60“, „70“, „80“, „90“, další rozměry za příplatek

KONSTRUKCE

- rám z MDF (dřevěný rám je za příplatek)
- výplň: kompaktní deska
- povrch z HDF desky o tloušťce 3 mm

VYBAVENÍ

- zadlabací zámek s cylindrickou vložkou
- čepové závěsy, 3 ks
- roleta z PVC uzavíraná na západky
- police

DOSTUPNÉ BARVY ROLET

- bílá, béžová, stříbrná, grafitová, ořechová, černá

DOSTUPNÉ BARVY KAZETY, VODÍTEK A LANKA

- bílá, hnědá

VARIANTY DVEŘNÍCH RÁMŮ

- pevný: dřevo a MDF
- nastavitelný: DIN, DUALE

MOŽNOSTI ZA PŘÍPLATEK – DVEŘNÍ KŘÍDLO

ATYPICKÁ ŠÍŘKA	PŘÍPLATEK
užší do 5 mm	18,00 (21,78)
užší než 5 mm	24,00 (29,04)
širší	24,00 (29,04)

ATYPICKÁ VÝŠKA

kratší do 13 mm	13,00 (15,73)
kratší nad 13 mm	15,00 (18,15)
delší do 57 mm	15,00 (18,15)
delší od 58 mm do 497 mm (neplatí pro skupinu barev LAK)	35,00 (42,35)
dodatečný závěs	5,00 (6,05)
dodatečný závěs v bezfalcovém systému SIMPLE (nezbytný pro delší dveřní křídlo od 157 mm do 497 mm)	23,00 (27,83)
změna polohy zámku (vhodná pro dveře s atypickou výškou)	18,00 (21,78)

VENTILACE

ventilační podříznutí	8,00 (9,68)
plastové ventilační objímky (sada)	5,00 (6,05)
plastové ventilační objímky v barvách černá mat, bílá, zlatá, satén chrom nebo chrom (ks)	4,00 (4,84)
kovové ventilační objímky z niklu nebo bronzu (ks)	8,00 (9,68)
plastová ventilační mřížka v bílé nebo matně stříbrné barvě	15,00 (18,15)
ventilační mřížka z nerezové oceli	60,00 (72,60)

JINÉ

dřevěný rám	13,00 (15,73)
dveřní křídlo, systém CONTRAST	14,00 (16,94)
dveřní křídlo, systém CONTRAST ABS	18,00 (21,78)
polodrážková hrana SOFT v barvě: Bílá Uni, Černá Uni, Dub Stříbřitý, Dub Cornwall, Dub Halifax, Dub Riviera, Bengali Mango, Ořech Nussbaum	10,00 (12,10)
dveřní křídlo bezfalcové, systém SIMPLE	50,00 (60,50)
reverzní dveřní křídlo	75,00 (90,75)
drážka 20 mm	15,00 (18,15)
vysouvací těsnění	25,00 (30,25)
zpevnění pod zavírač dveří	12,00 (14,52)

MOŽNOSTI ZA PŘÍPLATEK – DVEŘNÍ RÁM

Podle zvoleného modelu rámu.

drzwi na

DOSTUPNÉ BARVY:

SKUPINA PVC



SKUPINA PP



SKUPINA CPL

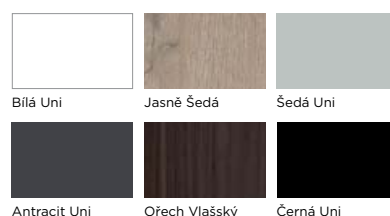

SKUPINA CLPL

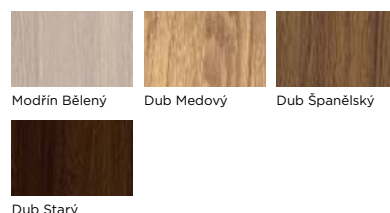

SKUPINA FF

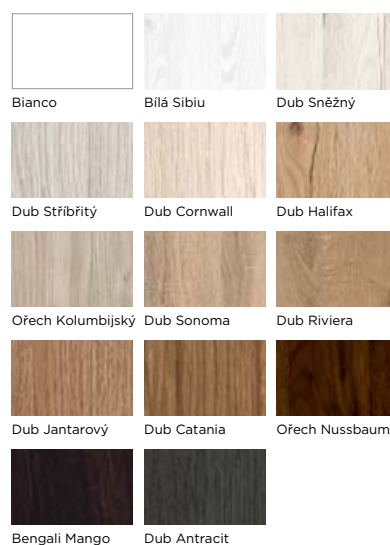

SKUPINA LAK

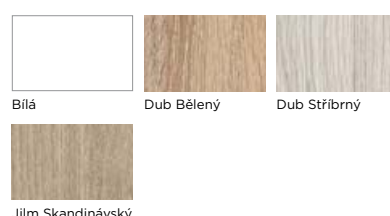



BASIC SWING, CPL Černá Uni
Kulaté okénko, vodovápná výztuž z nerezového plechu, 2 sady

SWING KYVNÉ DVEŘE

drzwi na **miare**
VIVENTO

Kyvné dveře se otevírají volně v obou směrech. Jsou vhodné do míst, kde je vyžadován rychlý a volný přístup, například při přechodu bez použití rukou, a kde není potřeba zámek a kliky. Často se s nimi setkáváme v restauracích nebo na veřejných toaletách, ale stále častěji se objevují i v domácnostech.

Kyvné dveře SWING se vyrábějí jako bezfalcové, plné nebo s kulatým okénkem, v jednokřídlém a dvoukřídlém provedení.

DOSTUPNÉ ŠÍŘKY

- „60“, „70“, „80“, „90“, další rozměry za příplatek

KONSTRUKCE

- dřevěný rám
- výplň: kompaktní deska
- povrch z HDF desky o tloušťce 3 mm

VYBAVENÍ

- 3 závěsy pro kyvné jednokřídlé dveře nikl
- 4 závěsy pro kyvné dvoukřídlé dveře „60“ – „90“ nikl
- 6 závěsů pro kyvné dvoukřídlé dveře „100“ – „200“ nikl

DOPLŇKOVÉ VYBAVENÍ

- kulaté okénko, zasklené čirým sklem nebo sklem Lacomat; možnost použití čirého bezpečnostního skla, Lacomat a benátského zrcadla - individuální cena
- oboustranná výztuž vodorovným panelem z nerezové oceli o výšce do 170 mm; možnost použití panelů s jinými rozměry, ve vodorovné i svislé poloze - individuální cena

VARIANTY DVEŘNÍCH RÁMŮ

- pevný: dřevěný, MDF

CENÍK

Skupina barev	Cena v EUR bez DPH (včetně DPH)			
	Jednokřídlé 60-90	Dvoukřídlé 60-90	Dvoukřídlé 100-200	Dveřní rám
PVC	349,00 (422,29)	524,00 (634,04)	698,00 (844,58)	cena vybraného rámu + příplatek 33,00 (39,93)
PP	325,00 (393,25)	475,00 (574,75)	650,00 (786,50)	
CPL	299,00 (361,79)	449,00 (543,29)	598,00 (723,58)	
CLPL	295,00 (356,95)	443,00 (536,03)	590,00 (713,90)	
FF	272,00 (329,12)	407,00 (492,47)	543,00 (657,03)	
LAK	259,00 (313,39)	389,00 (470,69)	518,00 (626,78)	

MOŽNOSTI ZA PŘÍPLATEK - DVEŘNÍ KŘÍDLO

ATYPICKÁ ŠÍŘKA	PŘÍPLATEK
šířka „100“ a „110“	18,00
užší do 5 mm	18,00
užší než 5 mm	24,00
širší	24,00

ATYPICKÁ VÝŠKA

kratší do 13 mm	13,00
kratší nad 13 mm	15,00
delší do 57 mm	15,00
delší od 58 mm do 497 mm (neplatí pro skupinu barev LAK)	35,00
dodatečný závěs (nezbytný pro dveřní křídla: „110“, delší od 157 mm do 497 mm)	38,00

JINÉ

změna barvy závěsu z niklu na černou nebo zlatou	75,00
dvoubarevné dveřní křídlo	50,00 %
dveřní křídlo, systém CONTRAST	14,00
dveřní křídlo, systém CONTRAST ABS	18,00
polodrážková hrana SOFT v barvě: Bílá Uni, Černá Uni, Dub Stříbřitý, Dub Cornwall, Dub Halifax, Dub Riviera, Bengali Mango, Ořech Nussbaum	10,00

KULATÉ OKÉNKO SE SKLEM LACOMAT NEBO PRŮHLEDNÝM SKLEM V NIKLOVÉ, ČERNÉ NEBO ZLATÉ BARVĚ

vnější Ø 240 mm, vnitřní Ø 135 mm (minimální šířka křídla 340 mm)	93,00
vnější Ø 320 mm, vnitřní Ø 215 mm (minimální šířka křídla 420 mm)	128,00
vnější Ø 400 mm, vnitřní Ø 280 mm (minimální šířka křídla 500 mm)	175,00
zasklení bezpečnostním sklem nebo benátským zrcadlem	individuální cena

OBOUSTRANNÉ VYZTUŽENÍ NERZOVÝM PLECHEM (KOMPLET)

vodorovná výztuž do výšky 170 mm	113,00 (136,73)
vodorovná výztuž nad 170 mm	individuální cena
vertikální výztuž	individuální cena

ÚCHYTY

U01OK kulatý	10,00
U03KW čtvercový	10,00
U02OW oválný	20,00
U04PR obdélníkový	20,00

MADLA

P05OK kulaté	23,00
P06KW čtvercové	23,00

MOŽNOSTI ZA PŘÍPLATEK - DVEŘNÍ RÁM

Podle zvoleného modelu rámu.

ÚCHYTY



U01OK kulaté U03KW čtvercové U02OW oválné U04PR obdélníkový

MADLA



P05OK kulatý P06KW čtvercový

Kompletní sortiment úchyťů a madel naleznete na str. 208

KULATÁ OKÉNKA



nikl černá zlatá

Technické výkresy s rozměry naleznete v kapitole s technickými informacemi na str. 222.



DOSTUPNÉ BARVY:

SKUPINA PVC



SKUPINA PP



SKUPINA CPL

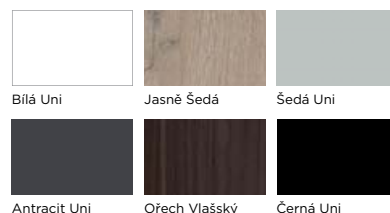

SKUPINA CLPL

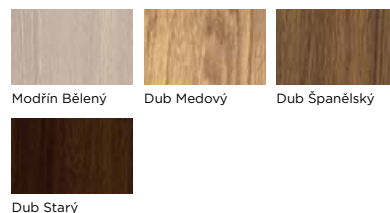

SKUPINA FF

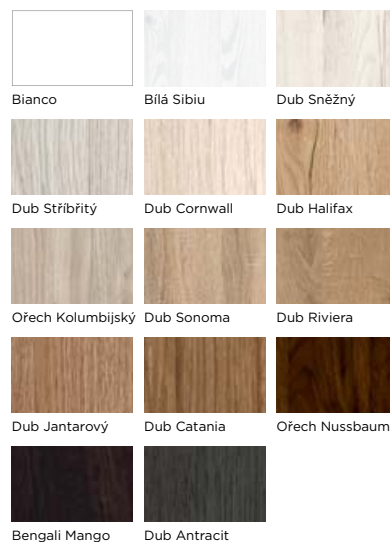

SKUPINA LAK

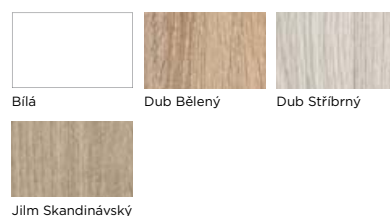

DVOUKŘÍDLÉ DVEŘE /

drzwi na **miare**
VIVENTO

Elegantní a funkční řešení, které udělá skvělý dojem, a hodí se tak zejména do reprezentativních částí domu. Propojením sousedních místností, například kuchyně a jídelny nebo pracovny a obývacího pokoje, lze vytvořit jedinečný prostor. Dvoukřídlové dveře nabízejí také praktické výhody v podobě širokých průchodů, které usnadňují každodenní život.

Dvoukřídlové dveře jsou vyráběné v polodrážkovém provedení v libovolném z nabízených modelů a barev, v různých kombinacích šířky (symetrické i asymetrické), v libovolném rozměru, podle nabídky vybraného modelu dveří a za příplatek podle vybraného modelu dveřního křídla a rámu.

V systému SIMPLE je možné vyrobit dvoukřídlové dveře – aktivní a pasivní křídla se zavírají v drážce.

DOSTUPNÉ ŠÍŘKY

- 100, 110, 120, 130, 140, 150, 160, 170, 180, 190, 200,
- další rozměry za příplatek podle nabídky vybraného modelu dveřního křídla a rámu

KONSTRUKCE

- rámová dveřní křídla nebo BASIC na dřevěném rámu
- výplň a povrch: podle nabídky vybraného modelu dveří

VYBAVENÍAktivní dveřní křídlo:

- zadlabací zámek na klíč (lze vyměnit za zámek s blokadou, cylindrickou vložkou nebo bez spodního otvoru)
- šroubovací čepové závěsy, 3 ks

Pasivní dveřní křídlo:

- závora
- protizámky
- šroubovací čepové závěsy, 3 ks

Dveřní rám:

- šroubovací čepové závěsy, 6 ks
- těsnění
- montážní sada

DOSTUPNÉ BARVY

- podle nabídky vybraného modelu dveřního křídla a rámu

VARIANTY RÁMŮ

- pevný: dřevo a MDF
- nastavitelný: DIN, DUALE (neplatí pro kolekci BRILLIANT)



protizámek



závora v pasivním dveřním křídle

CENÍK

Skupina barev	Cena v EUR bez DPH (včetně DPH)			Dřevěný rám (ve standardní výbavě pro dveřní křídla s rámem z MDF, nikoli pro dveře BRILLIANT, ELEGANTE a PRESTIGE)
	Aktivní dveřní křídlo	Pasivní dveřní křídlo BRILLIANT, ELEGANTE a PRESTIGE	BASIC	
PP				
CPL				
CLPL	cena vybraného modelu, bez příplatku	cena vybraného modelu + příplatek v závislosti na šířce dveří dle tabulky níže	cena vybraného modelu + příplatek	13,00 (15,73) pro aktivní dveřní křídlo 13,00 (15,73) pro pasivní dveřní křídlo
FF			23,00 (27,83)	
LAK				

MOŽNOSTI ZA PŘÍPLATEK - DVEŘNÍ KŘÍDLO**BRILLIANT, ELEGANTE a PRESTIGE**

	PŘÍPLATEK
pasivní dveřní křídlo pro dvoukřídle dveře, š. S2 v mm: 420-609	108,00 (130,68)
pasivní dveřní křídlo pro dvoukřídle dveře, š. S2 v mm: 610, 710, 810, 910	23,00 (27,83)
pasivní dveřní křídlo pro dvoukřídle dveře, š. S2 v mm: 1010	40,00 (48,40)
samoavírač dveří pro dvoukřídle dveře GROOM 200 (2 ks) s regulátorem zavírání (1 ks)	248,00 (300,08)

BASIC STANDARD 01

pasivní dveřní křídlo pro dvoukřídle dveře, šířka S2 do 610 mm (pouze standard 01; je třeba zohlednit příplatek za dřevěný rám)	47,00 (56,87)
samoavírač dveří pro dvoukřídle dveře GROOM 200 (2 ks) s regulátorem zavírání (1 ks)	248,00 (300,08)

MOŽNOSTI ZA PŘÍPLATEK - DVEŘNÍ RÁM

Podle zvoleného modelu rámu.

Technické výkresy s rozměry naleznete v kapitole s technickými informacemi na str. 216



POSUVNÉ DVEŘE V NÁSTĚNNÉM SYSTÉMU

drzwi na **ściane**
VIVENTO

Posuvné dveře jsou skvělou alternativou klasických dveří. Jsou ideální do malých i větších místností – v prvním případě šetří místo, v druhém dělí otevřený prostor na jednotlivé zóny. Navíc je celý mechanismus umístěn na stěně, takže jej lze namontovat tam, kde nemůžeme nebo nechceme montovat dveře do pouzdra.

Posuvné dveře jsou vyráběny v bezfalcovém systému v jakémkoli z nabízených modelů a barev, v libovolném rozměru, dle nabídky vybraného modelu dveřního křídla. Křídlo posuvných dveří je standardně vybaveno kulatým úchytem U01OK chrom mat a spodní lištou pro montáž zarážky pro vertikální stabilizaci dveří.

SADA JEDNOKŘÍDLÝCH POSUVNÝCH DVEŘÍ V NÁSTĚNNÉM SYSTÉMU OBSAHUJE:

- bezfalcové posuvné dveřní křídlo s kulatým úchytem U01OK chrom mat (bez příplatku možnost výměny za čtvercový úchyt U03KW chrom mat nebo jiný úchyt z nabídky dle ceníku)
- sada prvků posuvného systému:
 - posuvný mechanismus se stabilizačním profilem
 - distanční lišta
 - maskovací mechanismus
- VOLBA: dorazový hranol
- VOLBA: hákový zámek
- VOLBA: rám v „tunelové“ verzi

Dvoukřídly nástěnný systém má dvojnásobný počet prvků oproti jednokřídlemu systému. Doporučujeme propojit posuvné mechanismy spojkou v ceně 5,00 (6,05). Dvoukřídle posuvné dveře nejsou vybavené dorazovým hranolem ani hákovým zámkem.

Hákové zámky jsou k dispozici v kulatém, čtvercovém, oválném a obdélníkovém tvaru v barvách: matný chrom, lesklý chrom, matná černá, matná zlatá, lesklá zlatá, patina. Verze v kulatém a hranatém tvaru na patentní vložce je k dispozici pouze v matném chromu. Zámek s kulatým kováním není dostupný v matném zlatě. Při výběru hákového zámku doporučujeme zvolit kliku podobného tvaru: kulatou, čtvercovou, oválnou nebo obdélníkovou.

POSUVNÉ DVEŘE V NÁSTĚNNÉM SYSTÉMU

DOSTUPNÉ ŠÍŘKY

- „60“, „70“, „80“, „90“, další rozměry za příplatek

KONSTRUKCE

- podle nabídky vybraného modelu dveřního křídla

VYBAVENÍ

- podle nabídky vybraného modelu dveřního křídla
- součástí standardní výbavy je kulatý úchyt U01OK v barvě chrom mat. Kulatý úchyt U01OK je možné zdarma vyměnit za čtvercový úchyt U03KW v barvě chrom mat. Jiné úchyty jsou za příplatek.

DOSTUPNÉ BARVY

- podle nabídky vybraného modelu dveřního křídla a rámu, neplatí pro barvy ve skupině PVC

VARIANTY DVEŘNÍCH RÁMŮ

- pevný: dřevěný a MDF ve verzi „tunel“
- nastavitelný: DIN, DUALE

CENÍK

Skupina barev	Dveřní křídlo	Š. 60, 70, 80, 90		Š. 100 a 110	
		Sada komponentů posuvného systému [posuvný mechanismus se stabilizačním profilem + distanční lišta + krycí lišta]	Dveřní křídlo	Sada komponentů posuvného systému [posuvný mechanismus se stabilizačním profilem + distanční lišta + krycí lišta]	Dveřní křídlo
PP		152,00 (183,92) [75,00 (90,75) +27,00 (32,67) +50,00 (60,50)]		198,00 (239,58) [105,00 (127,05) +33,00 (39,93) +60,00 (72,60)]	
CPL	cena dveřního křídla + příplatek 13,00 (15,73)	135,00 (163,35) [75,00 (90,75) +20,00 (24,20) +40,00 (48,40)]	cena dveřního křídla + příplatek 30,00 (36,30)	185,00 (223,85) [105,00 (127,05) +25,00 (30,25) +55,00 (66,55)]	
CLPL		130,00 (157,30) [75,00 (90,75) +18,00 (21,78) +38,00 (45,98)]		180,00 (217,80) [105,00 (127,05) +23,00 (27,83) +53,00 (64,13)]	
FF a LAK		118,00 (142,78) [75,00 (90,75) +13,00 (15,73) +30,00 (36,30)]		168,00 (203,28) [105,00 (127,05) +18,00 (21,78) +45,00 (54,45)]	

MOŽNOSTI ZA PŘÍPLATEK

DORAZOVÝ HRANOL	PŘÍPLATEK			
	PP	CPL	CLPL	FF a LAK
dorazový hranol	50,00 (60,50)	40,00 (48,40)	35,00 (42,35)	30,00 (36,30)

JINÉ

dorazový hranol vyšší než standardní	30,00 (36,30)
sada prvků posuvného systému s atypickými rozměry	50 %
hákový zámek na klíč nebo patentní vložku v kulatém, čtvercovém, oválném nebo obdélníkovém tvaru	45,00 (54,45)
hákový zámek s blokadou v kulatém, čtvercovém, oválném nebo obdélníkovém tvaru	50,00 (60,50)
zavírač pro mechanismus posuvného systému	93,00 (112,53)

ÚCHYTY

U01OK kulatý	10,00 (12,10)
U03KW čtvercový	10,00 (12,10)
U02OW oválný	20,00 (24,20)
U04PR obdélníkový	20,00 (24,20)

MADLA

P05OK kulaté	23,00 (27,83)
P06KW čtvercové	23,00 (27,83)

Další možnosti za příplatek podle nabídky vybraného dveřního křídla.

TABULKA ROZMĚRŮ

Šířka	S2 [mm]	So [mm]	H2 [mm]	Hcs [mm]	L [mm]
60	646	600			1300
70	746	700	1983	2051-2056	1500
80	846	800			1800
90	946	900			2000

drzwi na

PRVKY POSUVNÉHO SYSTÉMU



stabilizační profil



krycí lišta



distanční lišta



hákový zámek s kulatým nebo čtvercovým štítkem

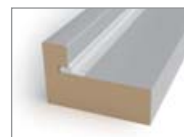

dorazový hranol

Hákové zámky jsou v nabídce v barvách:

- chrom mat
- chrom lesk
- černá mat
- zlatá mat
- zlatá lesk
- patina

ÚCHYTY



U01OK kulatý



U03KW čtvercový



U02OW oválný



U04PR obdélníkový

MADLA



P05OK kulaté



P06KW čtvercové

Kompletní sortiment úchytů a madel naleznete na str. 208

Technické výkresy s rozměry naleznete v kapitole s technickými informacemi na str. 220



- S2** celková šířka dveřního křídla
- So** šířka stavebního otvoru
- H2** celková výška dveřního křídla
- Hcs** rozměr celého systému bez úchytů (nastavení na vozíčkách)
- L** délka posuvného mechanismu

BASIC STANDARD 01 MAGIC, PVC Dub Grandson Přírodní

MAGIC NÁSTĚNNÉ POSUVNÉ DVEŘE

drzwi na **iiiare**
VIVENTO

Zcela nová verze posuvných dveří, s nádechem minimalismu a moderního designu. Posuvné křídlo se vyrábí v bezfalcovém provedení v libovolné barvě a modelu dveří řady BASIC, v libovolném rozměru, dle nabídky příslušného modelu dveří. Křídlo posuvných dveří je standardně vybaveno kulatým úchytem U01OK chrom mat a spodní lištou pro montáž zarážky pro vertikální stabilizaci dveří.

Jedinečnost tohoto výrobku spočívá ve zcela vestavěném mechanismu. Toto řešení vyžaduje mnohem širší křídlo, než je velikost otvoru ve stěně, proto je minimální šířka křídla MAGIC „80“.

SADA POSUVNÝCH DVEŘÍ MAGIC OBSAHUJE:

- bezfalcové dveřní křídlo s kulatým úchytem U01OK chrom mat (bez příplatku možnost výměny za čtvercový U03KW chrom mat nebo jiný úchyt z nabídky dle ceníku)
- posuvný mechanismus

MAGIC POSUVNÉ DVEŘE V NÁSTĚNNÉM SYSTÉMU

DOSTUPNÉ ŠÍŘKY

- „80“, „90“, další rozměry za příplatek pro vybraný model dveřního křídla BASIC
- minimální šířka dveřního křídla: 844 mm
- maximální šířka dveřního křídla: 1144 mm

DOSTUPNÉ BARVY, KONSTRUKCE A PŘÍSLUŠENSTVÍ

- podle nabídky vybraného modelu dveřního křídla BASIC
- součástí standardní výbavy je kulatý úchyt U01OK v barvě chrom mat. Kulatý úchyt U01OK je možné zdarma vyměnit za čtvercový úchyt U03KW v barvě chrom mat. Jiné úchyty jsou za příplatek.

CENÍK

Skupina barev	Š. 80, 90		Š. 100 a 110	
	Dveřní křídlo	Posuvný mechanismus MAGIC	Dveřní křídlo	Posuvný mechanismus MAGIC
PP				
PVC	cena dveřního křídla + příplatek	375,00 (453,75)	cena dveřního křídla + příplatek	388,00 (469,48)
CPL	25,00 (30,25)		43,00 (52,03)	
CLPL				
FF a LAK				

MOŽNOSTI ZA PŘÍPLATEK - DVEŘNÍ KŘÍDLO

ÚCHYTY

U01OK kulatý	10,00 (12,10)
U03KW čtvercový	10,00 (12,10)
U02OW oválný	20,00 (24,20)
U04PR obdélníkový	20,00 (24,20)

MADLA

P05OK kulatý	23,00 (27,83)
P06KW čtvercový	23,00 (27,83)

ÚCHYTY



MADLA



Kompletní sortiment úchytů a madel naleznete na str. 208

TABULKA ROZMĚRŮ

Šířka	S2 [mm]	So [mm]	H2 [mm]	Ho [mm]
80	846	628		
90	946	728		
100	1046	828	1983	1943
110	1146	928		

- S2** celková šířka dveřního křídla
- So** šířka stavebního otvoru
- H2** celková výška dveřního křídla
- Ho** výška stavebního otvoru

Technické výkresy s rozměry naleznete v kapitole s technickými informacemi na str. 220



drzwi na iareę

DOSTUPNÉ BARVY:

SKUPINA PVC



SKUPINA PP



SKUPINA CPL

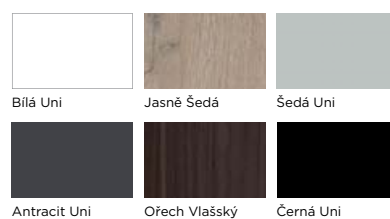

SKUPINA CLPL

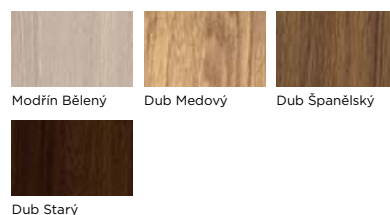

SKUPINA FF

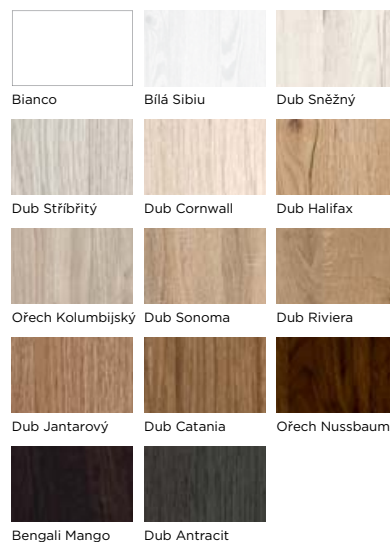

SKUPINA LAK

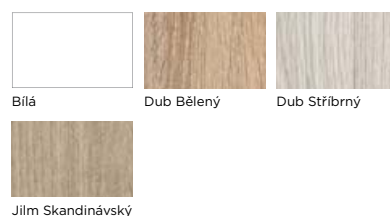

LOFT NÁSTĚNNÉ POSUVNÉ DVEŘE

drzwi na **ścianę**
VIVENTO

Stylizovaná verze posuvných dveří, tedy systém LOFT, dodá vašemu interiéru díky odhalené mechanice jedinečný industriální nádech. Dveře mají tichý a hladký posuv díky válečkovým ložiskům, snadno se montují a umožňují nastavení dveří do libovolné polohy. Laková vrstva pokrývající vedení a všechny části systému je vysoce odolná proti mechanickému poškození a zabraňuje usazování prachu.

SADA JEDNOKŘÍDLÝCH POSUVNÝCH DVEŘÍ V SYSTÉMU LOFT OBSAHUJE:

- dveřní křídlo s kulatým úchytem U01OK chrom mat (bez příplatku možnost výměny za čtvercový U03KW chrom mat nebo jiný úchyt z nabídky dle ceníku)
- stabilizační profil
- posuvný mechanismus

LOFT POSUVNÉ DVEŘE V NÁSTĚNNÉM SYSTÉMU

drzwi na  **iviarę**

DOSTUPNÉ ŠÍŘKY

- „60“, „70“, „80“, „90“, další rozměry za příplatek podle nabídky vybraného modelu dveřního křídla
- minimální šířka dveřního křídla: 644 mm
- maximální šířka dveřního křídla: BASIC 1144 mm, BRILLIANT, ELEGANTE a PRESTIGE 1044 mm.

DOSTUPNÉ BARVY, KONSTRUKCE A PŘÍSLUŠENSTVÍ

- podle nabídky vybraného modelu dveřního křídla
- dveřní křídlo BASIC v systému LOFT musí být vyplněno kompaktními deskami, viz ceník příplateků.
- součástí standardní výbavy je kulatý úchyt U01OK v barvě chrom mat. Kulatý úchyt U01OK je možné zdarma vyměnit za čtvercový úchyt U03KW v barvě chrom mat. Jiné úchyty jsou za příplatek.

CENÍK

Skupina barev	Š. 60, 70, 80, 90		Š. 100, 110	
	Dveřní křídlo	Posuvný mechanismus LOFT	Dveřní křídlo	Posuvný mechanismus LOFT
PP				
PVC	cena dveřního křídla + příplatek	125,00 (151,25)	cena dveřního křídla + příplatek	213,00 (257,73)
CPL	13,00 (15,73)		30,00 (36,30)	
CLPL				
FF a LAK				

MOŽNOSTI ZA PŘÍPLATEK

	PŘÍPLATEK
zavírač pro mechanismus posuvného systému	93,00 (112,53)
spojka mechanismů pro dvoukřídle dveře	4,00 (4,84)
stabilizační profil pro dveřní křídlo	10,00 (12,10)

ÚCHYTY

U01OK kulatý	10,00 (12,10)
U03KW čtvercový	10,00 (12,10)
U02OW oválný	20,00 (24,20)
U04PR obdélníkový	20,00 (24,20)
Povrchový černý (1 ks)	10,00 (12,10)

MADLA

P05OK kulaté	23,00 (27,83)
P06KW čtvercové	23,00 (27,83)

TABULKA ROZMĚRŮ

Šířka	S2 [mm]	So [mm]	H2 [mm]	HO [mm]
60	646	600		
70	746	700		
80	846	800	1983	1958
90	946	900		

- S2** celková šířka dveřního křídla
SO šířka stavebního otvoru
H2 celková výška dveřního křídla
HO výška stavebního otvoru

Technické výkresy s rozměry naleznete v kapitole s technickými informacemi na str. 221



PRVKY POSUVNÉHO SYSTÉMU LOFT



vodící lišta



zavírač



spoj



stabilizační profil

ÚCHYTY



U01OK kulatý



U03KW čtvercové



U02OW oválné



U04PR obdélníkové



Povrchový úchyt černý 32x228 (ks)

MADLA



P05OK kulatý



P06KW čtvercový

Kompletní sortiment úchytů a madel naleznete na str. 208

POSUVNÉ DVEŘE VE VESTAVĚNÉM SYSTEMU /

drzwi na miarę

VIVENTO

Posuvné dveře zabudované do stěny jsou jedinečným řešením, které šetří místo, usnadňuje užívání místnosti, ale také poskytuje vynikající designové efekty. Jsou nenápadné, neblokují úzké chodby a umožňují umístění nábytku a dalšího vybavení na libovolné místo. Jsou ideálním řešením pro malé i velké místnosti a také pro komerční prostory. Můžete je použít k rozdělení velkých otevřených prostor na menší zóny nebo k vytvoření úložných prostor, jako jsou skříně nebo spíže.

Posuvné dveře jsou vyráběny v bezfalcovém systému v jakémkoli z nabízených modelů (kromě modelu PRESTON) a barevném provedení, v libovolném rozměru podle nabídky vybraného modelu dveří. Křídlo posuvných dveří je standardně vybaveno kulatým úchytem U01OK chrom mat a spodní lištou pro montáž zarážky pro vertikální stabilizaci dveří. Posuvný systém zabudovaný do stěny je vhodný pro tloušťku stěny 125 mm. U posuvných dveří BRILLIANT, ELEGANTE, PRESTIGE nebo STANDARD 01 je možné volitelně bez příplatku vyrobit sadu pro tloušťku stěny 100 mm. Pouzdro kazety lze vyrobit s lištou úhelníku 80 mm bez příplatku nebo s 90stupňovým spojením prvků za příplatek. Velikost pouzdra kazety lze upravit objednaním pohyblivého úhelníku pro nastavitelný rám DIN, čímž se stěna rozšíří nejméně o 16 mm na každé straně; objednaním pohyblivého úhelníku s nastavovací čepelí +20 mm se šířka pouzdra rozšíří nejméně o 16 mm. 36 mm na každé straně. Ceník lišt pro nastavitelný rám DIN naleznete na straně 184.

Hákové zámky jsou k dispozici v kulatém, čtvercovém, oválném a obdélníkovém tvaru v barvách: matný chrom, lesklý chrom, matná černá, matná zlatá, lesklá zlatá, patina. Verze v kulatém a hranatém tvaru na patentní vložce je k dispozici pouze v matném chromu. Zámek s kulatým kováním není dostupný v matném zlatě. Při výběru hákového zámku doporučujeme zvolit kliku podobného tvaru: kulatou, čtvercovou, oválnou nebo obdélníkovou.

DOSTUPNÉ ŠÍŘKY

- „60“, „70“, „80“, „90“, další rozměry za příplatek

KONSTRUKCE

- podle nabídky vybraného modelu dveřního křídla

DOSTUPNÉ BARVY

- podle nabídky vybraného modelu dveřního křídla, neplatí pro barvy ve skupině PVC a PP

VYBAVENÍ

- podle nabídky vybraného modelu dveřního křídla
- součástí standardní výbavy je kulatý úchyt U01OK v barvě chrom mat. Kulatý úchyt U01OK je možné zdarma vyměnit za čtvercový úchyt U03KW v barvě chrom mat. Jiné úchyty jsou za příplatek.

VARIANTY DVEŘNÍCH RÁMŮ

- pevný: pouzdro kazety
- nastavitelný: nastavitelné pouzdro kazety (individuální ceny v závislosti na tloušťce stěny přiléhající ke kazetě).

POSUVNÉ DVEŘE VE VESTAVĚNÉM SYSTÉMU

drzwi na **miare**

ZÁKLADNÍ SADA PRO JEDNOKŘÍDLÉ DVEŘE OBSAHUJE:

- bezfalcové dveřní křídlo s kulatým úchytem U01OK chrom mat (bez příplatku možnost výměny za čtvercový U03KW chrom mat nebo jiný úchyt z nabídky dle ceníku)
- sada prvků posuvného systému:
- kazeta se stabilizačním profilem pro stěny o tloušťce 125 mm (volitelně: pro stěny o tloušťce 100 mm, bez příplatku)
- těsnící kartáče, bílá, šedá nebo hnědá, 3 ks.
- pouzdro kazety pro stěny o tloušťce 125 mm (volitelně: pro stěny o tloušťce 100 mm, bez příplatku)

vestavěný posuvný systém ve dvoukřídle verzi má dvojnásobný počet prvků oproti jednokřídleho systému. Dvojitě posuvné dveře nejsou vybaveny hákovým zámkem.

CENÍK

		Š. 60, 70, 80, 90	Š. 100 a 110
Skupina barev	Dveřní křídlo	Sada prvků posuvného systému [kazeta se stabilizačním profilem + kartáče 3 ks + pouzdro kazety]	Sada prvků posuvného systému [kazeta se stabilizačním profilem + kartáče 3 ks + pouzdro kazety]
CPL		428,00 (517,88) [300,00 (363,00) +28,00 (33,88) +100,00 (121,00)]	473,00 (572,33) [325,00 (393,25) +28,00 (33,88) +120,00 (145,20)]
	cena dveřního křídla + příplatek	425,00 (514,25) [300,00 (363,00) +28,00 (33,88) +98,00 (118,58)]	470,00 (568,70) [325,00 (393,25) +28,00 (33,88) +118,00 (142,78)]
CLPL	(15,73)	415,00 (502,15) [300,00 (363,00) +28,00 (33,88) +88,00 (106,48)]	460,00 (556,60) [325,00 (393,25) +28,00 (33,88) +108,00 (130,68)]
FF a LAK			

MOŽNOSTI ZA PŘÍPLATEK

	PŘÍPLATEK
pouzdro kazety je vyrobeno se spoji pod úhlem 90 stupňů	15,00 (18,15)
sada prvků posuvného systému pro stěny o tloušťce 100 mm	bez příplatku
sada prvků posuvného systému s atypickými rozměry	50 %
hákový zámek na klíč nebo patentní vložku v kulatém, čtvercovém, oválném nebo obdélníkovém tvaru	45,00 (54,45)
hákový zámek s blokadou v kulatém, čtvercovém, oválném nebo obdélníkovém tvaru	50,00 (60,50)
Hliníková kazeta s atypickými rozměry:	
atypická šířka kazety	+30 %
atypická výška kazety	+30 %
zavírač pro mechanismus posuvného systému	93,00 (112,53)

ÚCHYTY

U01OK kulatý	10,00 (12,10)
U03KW čtvercový	10,00 (12,10)
U02OW oválný	20,00 (24,20)
U04PR obdélníkový	20,00 (24,20)

MADLA

P05OK kulaté	23,00 (27,83)
P06KW čtvercové	23,00 (27,83)

Technické výkresy s rozměry naleznete v kapitole s technickými informacemi na str. 221



PRVKY POSUVNÉHO SYSTÉMU



pouzdro kazety



těsnící kartáče



hákový zámek s kulatým nebo čtvercovým štítkem



stabilizační profil

Hákové závěsky jsou v nabídce v barvách:

- chrom mat
- chrom lesk
- černá mat
- zlatá mat
- zlatá lesk
- patina

ÚCHYTY



U01OK kulatý



U03KW čtvercový



U02OW oválný



U04PR obdélníkový

MADLA



P05OK kulaté



P06KW čtvercový

Kompletní sortiment úchytů a madel naleznete na str. 208

- S2 - celková šířka křídla
- H2 - celková výška křídla
- C - celková šířka kazety
- C' - celková šířka kazety - dvoukřídle dveře
- D - šířka pouzdra na kazetu
- E - světlá šířka průchodu v pouzdře kazety
- E' - světlá šířka průchodu v pouzdře kazety - dvoukřídle dveře
- W3 - šířka pouzdra kazety s lištami
- W3' - šířka pouzdra kazety s lištami - dvoukřídle dveře
- F - světlá šířka průchodu bez pouzdra kazety
- F' - světlá šířka průchodu bez pouzdra kazety - dvoukřídle dveře
- Hk - celková výška kazety
- H1 - světlá výška pouzdra kazety
- H3 - vnější výška pouzdra kazety s lištami

TABULKA ROZMĚRŮ

Šířka	S2 [mm]	H2 [mm]	C [mm]	C' [mm]	D [mm]	E [mm]	E' [mm]	W3 [mm]	W3' [mm]	F [mm]	F' [mm]	Hk [mm]	H1 [mm]	H3 [mm]
60	646	1983	1310	2520	655	605	1172	741	1308	637	1214	2068	1983	2051
70	746	1983	1510	2920	755	705	1372	841	1508	737	1414	2068	1983	2051
80	846	1983	1710	3320	855	805	1572	941	1708	837	1614	2068	1983	2051
90	946	1983	1910	3720	955	905	1772	1041	1908	937	1814	2068	1983	2051

FOLD SKLÁDANÉ DVEŘE /

drzwi na **miarę**
VIVENTO

SKLÁDANÉ DVEŘE FOLD mají alternativní způsob otevírání, takže je lze použít v místech s omezeným prostorem, kde není dostatek místa na klasické nebo posuvné dveře. Díky své konstrukci potřebují tyto dveře k otevření mnohem méně místa. Hodí se do šatníků a spíží, ale také do stísněných půdních prostor nebo úzkých chodeb.

SKLÁDANÉ DVEŘE FOLD se vyrábějí v bezfalcovém systému, v plném jednokřídlem provedení (od „60“ do „90“) a dvoukřídlem provedení (od „100“ do „200“). Obě poloviny jsou spojeny 2 závěsy. Dveře se připevňují k podlaze pomocí stabilizátoru namontovaného na podlaze. Mechanismus je instalován v horní části dřevěného rámu. Nosnost jednotlivého systému je maximálně 2 x 25 kg. Mezery mezi podlahou a spodní hranou křídla a mezi horní hranou křídla a rámem jsou až 15 mm.

SADA SKLÁDANÝCH DVEŘÍ FOLD OBSAHUJE:

- 2 pevná dveřní křídla
- 2 vestavěné závěsy
- mechanismus
- dřevěný rám

FOLD - SKLÁDANÉ DVEŘE

DOSTUPNÉ ŠÍŘKY

- 60-200, další rozměry za příplatek

KONSTRUKCE

- rám z MDF (dřevěný rám je za příplatek)
- výplň: stabilizační „voštinová“ vrstva
- povrch z HDF desky o tloušťce 3 mm

VYBAVENÍ:

- dva vestavěné závěsy v barvě niki satén (bez příplatku lze vyměnit za černou nebo zlatou barvu)

VARIANTY DVEŘNÍCH RÁMŮ

- pevný dřevěný

CENÍK

Skupina barev	Cena v EUR bez DPH (včetně DPH)					
	Jednokřídlé, šířka „60“-„90“			Dvoukřídlé, šířka „100“-„200“		
	Dveřní křídlo FOLD	Pevný dřevěný rám	Mechanismus pro skládané dveře	Dveřní křídlo FOLD	Pevný dřevěný rám	Mechanismus pro skládané dveře
PVC	235,00 (289,05)	133,00 (163,59)		470,00 (578,10)	159,00 (195,57)	
CPL	187,00 (230,01)	130,00 (159,90)		373,00 (458,79)	155,00 (190,65)	
CLPL	183,00 (225,09)	128,00 (157,44)	48,00 (59,04)	365,00 (448,95)	153,00 (188,19)	95,00 (116,85)
FF	158,00 (194,34)	123,00 (151,29)		315,00 (387,45)	147,00 (180,81)	
LAK	145,00 (178,35)	123,00 (151,29)		290,00 (356,70)	147,00 (180,81)	

MOŽNOSTI ZA PŘÍPLATEK

ZÁVĚSY

vestavěné závěsy v barvě niki satén bez příplatku, ve standardní výbavě

vestavěné závěsy v černé nebo zlaté barvě 13,00 (15,73)

Další příplatky dle ceníku pro model STANDARD 01 a pevný dřevěný rám.

PŘÍPLATEK

MADLA

PO5OK kulaté	23,00 (27,83)
PO6KW čtvercové	23,00 (27,83)

MADLA



PO5OK kulaté



PO6KW čtvercové

Kompletní sortiment úchytů a madel naleznete na str. 208



vestavěný závěs

DŮLEŽITÉ

Skládací dveře FOLD jsou v nabídce s dřevěným rámem. Sadu lze prodloužit až do maximální výšky H3=2074 mm.



Technické výkresy s rozměry naleznete v kapitole s technickými informacemi na str. 223.



drzwi na iareę

DOSTUPNÉ BARVY:

SKUPINA PVC



Bílá Struktura



Šedá Supermat



Dub Grandson Přírodní

SKUPINA CPL



Bílá Uni



Jasně Šedá



Šedá Uni



Antracit Uni



Ořech Vlašský



Černá Uni

SKUPINA CLPL



Modřín Bělený



Dub Medový



Dub Španělský



Dub Starý

SKUPINA FF

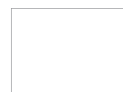

Bianco



Bílá Sibiu



Dub Sněžný



Dub Stříbrný



Dub Cornwall



Dub Halifax



Ořech Kolumbijský



Dub Sonoma



Dub Riviera



Dub Jantarový



Dub Catania



Ořech Nussbaum



Bengali Mango



Dub Antracit

SKUPINA LAK



Bílá



Dub Bělený



Dub Stříbrný



Jilm Skandinávský

Nastavitelný rám DIN, lišta DIN PLUS RETRO, CLPL Bílá Uni



PEVNÝ DŘEVĚNÝ RÁM



Dveřní rám pro bezfalcový systém SIMPLE

Pevný dřevěný rám ve verzi „tunnel“

Pevný dřevěný rám se vyrábí z jehličnatého dřeva s pevnou šířkou 90 mm (nebo 100 mm v případě rámu SIMPLE). V nabídce s povrchovou úpravou podle vašeho výběru. Celý rám se skládá ze dvoudílné základny a horního nosníku. Rám může být vyroben s drážkou i v „tunnelové“ verzi (bez příplatku).

DOSTUPNÉ ŠÍŘKY

- „60“, „70“, „80“, „90“, další rozměry za příplatek
- minimální světlá šířka rámu W=601 mm

VYBAVENÍ

- šroubovací čepové závěsy, 3 ks
- závora
- těsnění
- montážní sada

CENÍK

Skupina barev	Cena v EUR bez DPH (včetně DPH)	
	Ceník rámu pro jednokřídlé dveře „60“-„90“	Ceník rámu pro dvoukřídlé dveře „100“-„200“
PP	103,00 (124,63)	
CPL	100,00 (121,00)	příplatek 25 %
CLPL	98,00 (118,58)	
FF a LAK	93,00 (112,53)	

MOŽNOSTI ZA PŘÍPLATEK

ATYPICKÁ ŠÍŘKA	PŘÍPLATEK
šířka „100“ a „110“	příplatek 25 %
atypická šířka	15,00 (18,15)
ATYPICKÁ VÝŠKA	
kratší	13,00 (15,73)
delší do 57 mm	15,00 (18,15)
dodatečný závěs	5,00 (6,05)
dodatečný závěs v bezfalcovém systému SIMPLE	23,00 (27,83)
změna polohy závory (vhodná pro rámy s atypickou výškou)	18,00 (21,78)
JINÉ	
3D závěsy s nastavením ve třech rovinách	10,00 (12,10)
standardní horní zámek	13,00 (15,73)
nastavitelný horní zámek	18,00 (21,78)
nastavitelný spodní zámek	18,00 (21,78)
čelo lištového zámku	23,00 (27,83)
rám pro bezfalcový systém SIMPLE (44 mm × 100 mm)	50,00 (60,50)
rám pro kyvné dveře SWING	33,00 (39,93)
rám pro skládané dveře FOLD	30,00 (36,30)
práh ze surového dřeva s těsněním	23,00 (27,83)
práh z nerezové oceli s těsněním	20,00 (24,20)
příprava na montáž elektrické závory	23,00 (27,83)
příprava na montáž skrytého samozavírače dveří	23,00 (27,83)

TABULKA ROZMĚRŮ

Šířka	W	W1	W2	S1	S2	H1	H2	H3	Doporučený rozměr montážního otvoru [mm]
60	603	626	691	620	646				710 × 2030
70	703	726	791	720	746	1970	1983	2014	810 × 2030
80	803	826	891	820	846				910 × 2030
90	903	926	991	920	946				1010 × 2030

Další šířky každých 100 mm zvětšují rozměry W, W1, W2, S1 a S2 a podléhají příplatku za dvoukřídlý rám.

DOSTUPNÉ BARVY:

SKUPINA PP



SKUPINA CPL

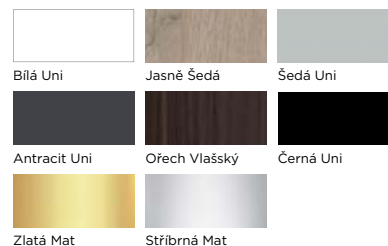

SKUPINA CLPL

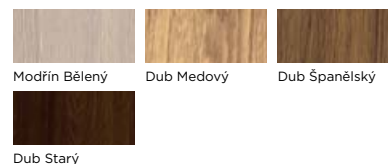

SKUPINA FF

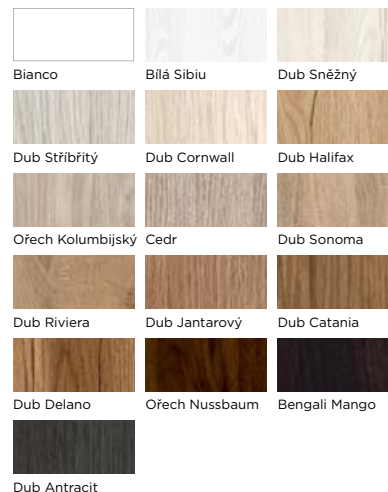

SKUPINA LAK

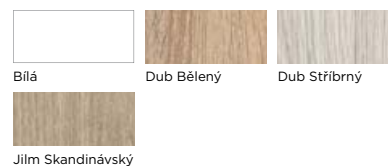

W - světlá šířka rámu
 W1 - šířka rámu v drážce
 W2 - vnější šířka rámu
 S1 - šířka dveřního křídla v drážce
 S2 - celková šířka dveřního křídla
 H1 - světlá výška rámu
 H2 - celková výška dveřního křídla
 H3 - vnější výška rámu

Technické výkresy s rozměry naleznete v kapitole s technickými informacemi na str. 224





Dveřní rám pro bezfalcový systém SIMPLE

Standardní rám z MDF v „tunelovém“ provedení

Rám se vyrábí z MDF s pevnou šířkou 90 mm (nebo 100 mm v případě rámu v systému SIMPLE). Celý rám se skládá z dvoudílné základny a horního nosníku. Rám může být vyroben s drážkou i v „tunelové“ verzi (bez příplatku).

DOSTUPNÉ ŠÍŘKY

- „60“, „70“, „80“, „90“, další rozměry za příplatek
- minimální světlá šířka rámu W= 603 mm

VYBAVENÍ

- šroubovací čepové závěsy, 3 ks
- závora
- těsnění
- montážní sada

CENÍK

Skupina barev	Cena v EUR bez DPH (včetně DPH)	
	Ceník rámu pro jednokřídlové dveře „60“-„90“	Ceník rámu pro dvoukřídlové dveře „100“-„200“
PP	67,00 (81,07)	
CPL	64,00 (77,44)	
CLPL	63,00 (76,23)	příplatek 25 %
FF a LAK	58,00 (70,18)	

MOŽNOSTI ZA PŘÍPLATEK

ATYPICKÁ ŠÍŘKA	PŘÍPLATEK
šířka „100“ a „110“	příplatek 25 %
atypická šířka	15,00 (18,15)
ATYPICKÁ VÝŠKA	
kratší	13,00 (15,73)
delší do 57 mm	15,00 (18,15)
delší od 58 mm do 517 mm	35,00 (42,35)
dodatečný závěs	5,00 (6,05)
dodatečný závěs v bezfalcovém systému SIMPLE	23,00 (27,83)
změna polohy závory (doporučeno pro rámy s atypickou výškou)	18,00 (21,78)
JINÉ	
3D závěsy s nastavením ve třech rovinách	10,00 (12,10)
standardní horní zámek	13,00 (15,73)
nastavitelný horní zámek	18,00 (21,78)
nastavitelný spodní zámek	18,00 (21,78)
čelo lištového zámku	23,00 (27,83)
rám pro bezfalcový systém SIMPLE (44 mm × 100 mm)	50,00 (60,50)
rám pro kyvné dveře SWING	33,00 (39,93)
práh ze surového dřeva s těsněním	23,00 (27,83)
práh z nerezové oceli s těsněním	20,00 (24,20)
příprava na montáž elektrické závory	23,00 (27,83)
příprava na montáž skrytého samozavírače dveří	23,00 (27,83)

TABULKA ROZMĚRŮ

Šířka	W	W1	W2	S1	S2	H1	H2	H3	Doporučený rozměr montážního otvoru mm
60	605	626	693	620	646				710 × 2030
70	705	726	793	720	746	1972	1983	2016	810 × 2030
80	805	826	893	820	846				910 × 2030
90	905	926	993	920	946				1010 × 2030

Další šířky každých 100 mm zvětšují rozměry W, W1, W2, S1 a S2 a podléhají příplatku za dvoukřídlový rám.

DOSTUPNÉ BARVY:

SKUPINA PP



SKUPINA CPL

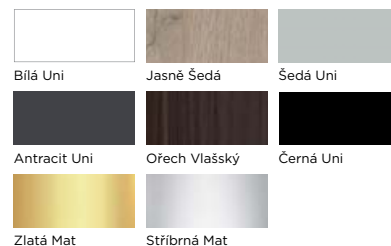

SKUPINA CLPL

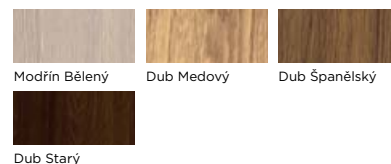

SKUPINA FF

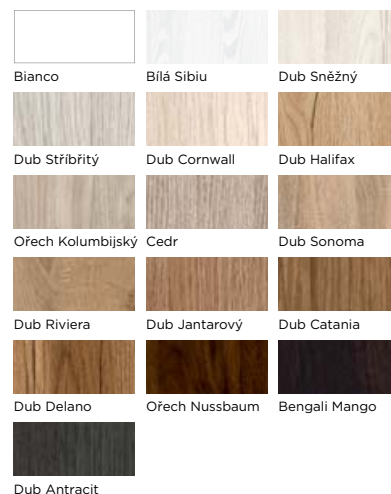

SKUPINA LAK

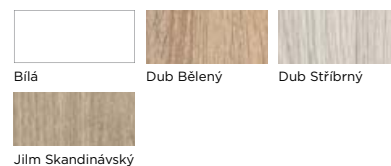

W - světlá šířka rámu
 W1 - šířka rámu v drážce
 W2 - vnější šířka rámu
 S1 - šířka dveřního křídla v drážce
 S2 - celková šířka dveřního křídla
 H1 - světlá výška rámu
 H2 - celková výška dveřního křídla
 H3 - vnější výška rámu

Technické výkresy s rozměry naleznete v kapitole s technickými informacemi na str. 224



PŘÍSLUŠENSTVÍ PRO PEVNÉ RÁMY

STANDARDNÍ LIŠTA 60 MM



Standardní lišta je vyrobena z MDF s pevnou šířkou 60 mm. Celá lišta se skládá ze tří prvků: dvou vertikálních a jednoho horizontálního.

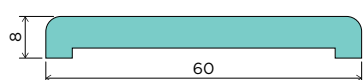

STANDARDNÍ LIŠTA 80 MM



Standardní lišta je vyrobena z MDF s pevnou šířkou 80 mm. Celá lišta se skládá ze tří prvků: dvou vertikálních a jednoho horizontálního.

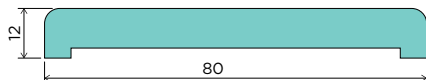

ČTVRTVÁLCOVÁ UKONČOVACÍ LIŠTA



Čtvrtválec je vyroben z MDF s pevnou šířkou 18 mm. Celý čtvrtválec se skládá ze tří prvků: dvou vertikálních a jednoho horizontálního.

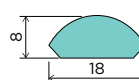

DOSTUPNÉ ŠÍŘKY

- „90“, „200“, další rozměry za příplatek 100 %

CENÍK

Skupina barev	Cena v EUR bez DPH (včetně DPH)					
	Standardní lišta 60 mm		Standardní lišta 80 mm		Čtvrtválec	
	Pro jednokřídlé dveře 60-90	Pro dvoukřídlé dveře 100-200	Pro jednokřídlé dveře 60-90	Pro dvoukřídlé dveře 100-200	Pro jednokřídlé dveře 60-90	Pro dvoukřídlé dveře 100-200
PP	16,00 (19,36)	19,00 (22,99)	19,00 (22,99)	21,00 (25,41)	12,00 (14,52)	14,00 (16,94)
CPL	15,00 (18,15)	17,00 (20,57)	17,00 (20,57)	20,00 (24,20)	10,00 (12,10)	12,00 (14,52)
CLPL	14,00 (16,94)	17,00 (20,57)	17,00 (20,57)	19,00 (22,99)	9,00 (10,89)	12,00 (14,52)
FF a LAK	12,00 (14,52)	14,00 (16,94)	14,00 (16,94)	17,00 (20,57)	7,00 (8,47)	9,00 (10,89)

DOSTUPNÉ BARVY:

SKUPINA PP



SKUPINA CLPL

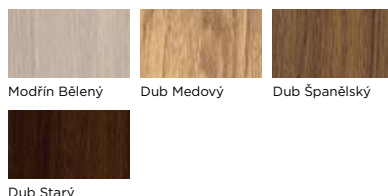

SKUPINA FF

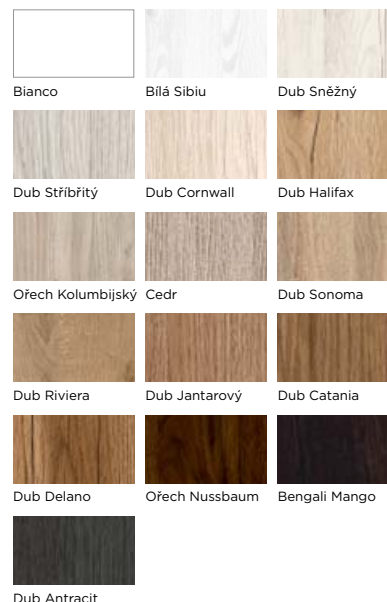

SKUPINA CPL

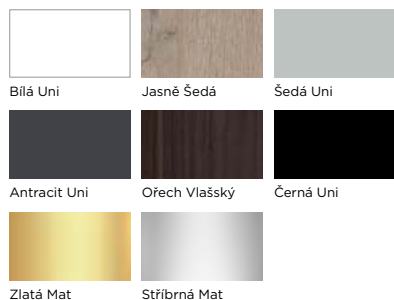

SKUPINA LAK

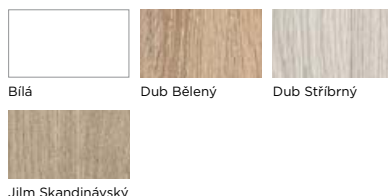

NADSVĚTLÍKY A SVĚTLÍKY



Nadsvětlíky a boční světlíky jsou vynikajícím řešením pro zajištění většího množství světla v místnosti. Boční světlík se bude hodit zejména jako vestavný prvek, pokud máte široký průchod, zatímco nadsvětlík je elegantní řešení, které do místnosti vpouští více světla seshora a zároveň vytváří velmi moderní vzhled.

Nadsvětlíky a světlíky jsou vyráběny na míru a jsou přizpůsobeny pevnému rámu. Světlíky jsou v nabídce pouze s tvrzeným sklem nebo VSG 2.2.1. K ceně v níže uvedeném ceníku je třeba připočítat příplatek za vybrané sklo.

CENÍK

Skupina barev	Cena v EUR bez DPH (včetně DPH) 1 bm pevného nadsvětlíku se sklem Chinchila, Satin deco, Lacomat nebo Satin lines
PP	79,00 (95,59)
CPL	77,00 (93,17)
CLPL	75,00 (90,75)
FF a LAK	74,00 (89,54)

MOŽNOSTI ZA PŘÍPLATEK

příplatek za průhledné nebo saténové tvrzené sklo (za 1 m ²)	25,00 (30,25)
příplatek za průhledné nebo saténové sklo VSG 2.2.1 (za 1 m ²)	48,00 (59,04)

TYPY ZASKLENÍ:



Chinchila

Satin deco

Satin lines

Lacomat

Saténové tvrzené nebo Satén VSG 2.2.1

Průhledné tvrzené nebo průhledné VSG 2.2.1

DOSTUPNÉ BARVY:

SKUPINA PP



SKUPINA CPL

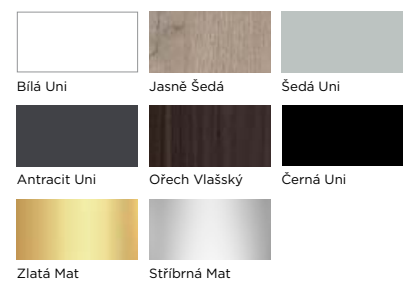

SKUPINA CLPL

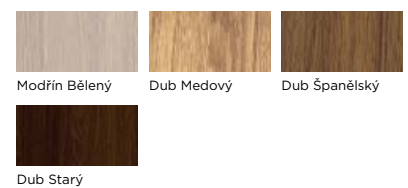

SKUPINA FF

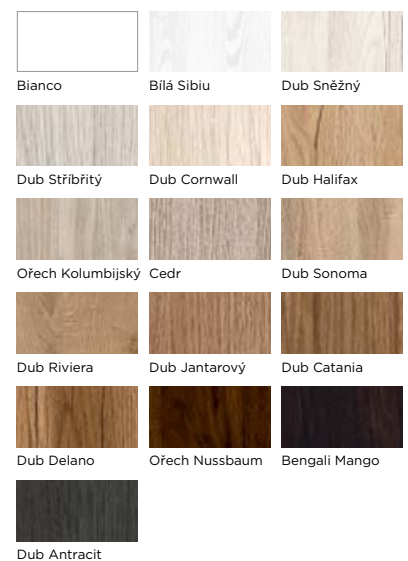

SKUPINA LAK

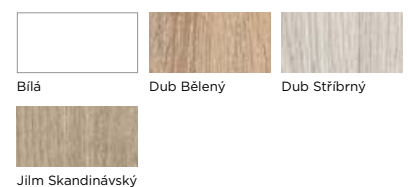

NASTAVITELNÝ DVEŘNÍ RÁM DIN



Dveřní rám
pro bezfalcový
systém SIMPLE



DIN s lištou
80 mm



DIN v kom-
binované
verzi



DIN s lištou
100 mm



DIN s lištou 60
mm se spojí pod
úhlem 90°



DIN v „tune-
lové“ verzi



DIN s lištou 80
mm se spojí
pod úhlem 90°



ZÁCHRANA NA POSLEDNÍ CHVÍLI



Pokud se ukáže, že přece jen potřebujete rám s větším rozsahem nastavení, máme pro vás dvě řešení.

Objednejte si pohyblivý úhelník s nastavovací čepelí +20 mm, abyste rozšířili rozsah nastavení až o 40 mm, a pokud to nebude stačit, můžete si objednat také rám DIN v „tunelovém“ provedení a použít jej jako rozšiřující desku, abyste zvýšili rozsah nastavení o jeho spodní hodnotu.

TABULKA ROZMĚRŮ

Šířka	W [mm]	W1 [mm]	W2 [mm]	W3 [mm]	S1 [mm]	S2 [mm]	H1 [mm]	H2 [mm]	H3 [mm]	H4 [mm]	Doporučený rozměr montážního otvoru [mm]
60	605	626	649	747	620	646					675 × 2010
70	705	726	749	847	720	746	1970	1983	1992	2041	775 × 2010
80	805	826	849	947	820	846					875 × 2010
90	905	926	949	1047	920	946					975 × 2010

Další šířky každých 100 mm zvětšují rozměry W, W1, W2, W3, S1 a S2 a podléhají příplatku za dvoukřídly rám.

Rozsah nastavení	X [mm]
60-75	60
80-100	80
100-120	100
120-140	120
X - (X+20)	X

W – světlá šířka rámu
W1 – šířka rámu v drážce
W2 – vnější šířka rámu
W3 – šířka rámu s lištami
S1 – šířka dveřního křídla v drážce
S2 – celková šířka dveřního křídla
H1 – světlá výška rámu
H2 – celková výška dveřního křídla
H3 – vnější výška rámu
H4 – výška rámu s lištou

Technické výkresy s rozměry naleznete v kapitole s technickými informacemi na str. 225



NASTAVITELNÝ RÁM DIN

Nastavitelný rám DIN se vyrábí z MDF desky pro libovolnou tloušťku stěny od 60 mm (u rámu v systému SIMPLE od 100 mm). Dvoucentimetrové nastavení zajišťuje pohyblivý úhelník. Rám lze vyrobit v libovolné světlé šířce. Celý rám se skládá ze dvoudílné základny a horního nosníku s úhelníky na obou stranách. Rám je v nabídce ve verzi s drážkou nebo „tunelem“ (bez příplatku). V rozmezí nastavení 280–300 je rám v nabídce v kombinované verzi s minimálně dvěma prvky. V případě „tunelového“ rámu je v nabídce kombinovaná verze v rozmezí 260–280.

DOSTUPNÉ ŠÍŘKY

- „60“, „70“, „80“, „90“, další rozměry za příplatek
- minimální světlá šířka rámu W= 603 mm

VYBAVENÍ

- šroubovací čepové závěsy, 3 ks
- závora
- těsnění
- montážní sada

CENÍK RÁMŮ PRO JEDNOKŘÍDLÉ DVEŘE 60-90

Rozsah nastavení [mm] min-max.	Cena v EUR bez DPH (včetně DPH)			
	Skupina barev PP	CPL	CLPL	FF a LAK
60-75	115,00 (139,15)	110,00 (133,10)	105,00 (127,05)	92,00 (111,32)
80-100	108,00 (130,68)	103,00 (124,63)	98,00 (118,58)	78,00 (94,38)
120-140	115,00 (139,15)	110,00 (133,10)	105,00 (127,05)	92,00 (111,32)
140-160				
160-180	128,00 (154,88)	123,00 (148,83)	118,00 (142,78)	103,00 (124,63)
180-200				
200-220	138,00 (166,98)	133,00 (160,93)	128,00 (154,88)	110,00 (133,10)
220-240				
240-260	150,00 (181,50)	145,00 (175,45)	140,00 (169,40)	120,00 (145,20)
260-280				
280-300	160,00 (193,60)	155,00 (187,55)	150,00 (181,50)	130,00 (157,30)
300-320				
320-340	175,00 (211,75)	170,00 (205,70)	165,00 (199,65)	142,00 (171,82)
340-360				
360-380	190,00 (229,90)	185,00 (223,85)	180,00 (217,80)	153,00 (185,13)
380-400				
400-420	205,00 (248,05)	200,00 (242,00)	195,00 (235,95)	165,00 (199,65)
420-440				
440-460	220,00 (266,20)	215,00 (260,15)	210,00 (254,10)	178,00 (215,38)
460-480				
480-500	235,00 (284,35)	230,00 (278,30)	225,00 (272,25)	190,00 (229,90)
500-520				
520-540	250,00 (302,50)	245,00 (296,45)	240,00 (290,40)	203,00 (245,63)
540-560				
560-580	265,00 (320,65)	260,00 (314,60)	255,00 (308,55)	215,00 (260,15)
580-600				
nad 600 mm	individuální cena	individuální cena	individuální cena	individuální cena
pohyblivý úhelník	23,00 (5,75)	18,00 (4,50)	17,00 (4,25)	15,00 (3,75)
pohyblivý úhelník s nastavovací čepelí +20 mm	30,00 (7,50)	23,00 (5,75)	22,00 (5,50)	20,00 (5,00)

MOŽNOSTI ZA PŘÍPLATEK

ATYPICKÁ ŠÍŘKA	PŘÍPLATEK
šířka „100“ a „110“	25 %
rám pro dvoukřídlé dveře 100–200	25 %
atypická šířka	20,00 (24,20)
atypická šířka pohyblivého úhelníku (nutno objednat zvlášť)	8,00 (9,68)
ATYPICKÁ VÝŠKA	
kratší	13,00 (15,73)
delší do 57 mm	15,00 (18,15)
delší od 58 mm do 517 mm	58,00 (70,18)
dodatečný závěs	5,00 (6,05)
dodatečný závěs v bezfalcovém systému SIMPLE	23,00 (27,83)
dodatečný závěs v reverzním systému	38,00 (45,98)
změna polohy závory (vhodná pro rámy s atypickou výškou)	18,00 (21,78)
atypická výška pohyblivého úhelníku (nutno objednat zvlášť)	8,00 (9,68)
JINÉ	
standardní horní čelo	13,00 (15,73)
rám pro bezfalcový systém SIMPLE (z rozsahu nast. 100–120)	50,00 (60,50)
rám pro reverzní dveře s lištou o šířce 60 mm se spojí pod úhlem 45°	63,00 (76,23)
rám s lištou úhelníku o výšce 80 mm	bez příplatku
rám s lištou úhelníku o výšce 100 mm	18,00 (21,78)
rám vyrobený spojením prvků pod úhlem 90° (neplatí pro rozsah nastavení (60–75), neplatí pro rám s lištou úhelníku 100 mm a rám s nastavovací čepelí +20 mm)	15,00 (18,15)
práh ze surového dřeva s těsněním	23,00 (27,83)
práh z nerezové oceli s těsněním	20,00 (24,20)
příprava na montáž elektrické závory	23,00 (27,83)
příprava na montáž povrchového samozavírače dveří	13,00 (15,73)
příprava na montáž skrytého samozavírače dveří	23,00 (27,83)

DOSTUPNÉ BARVY:

SKUPINA PP



SKUPINA CPL

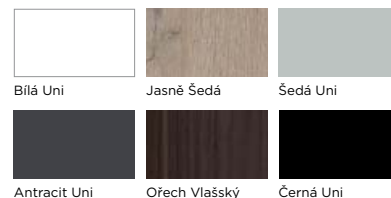

SKUPINA CLPL

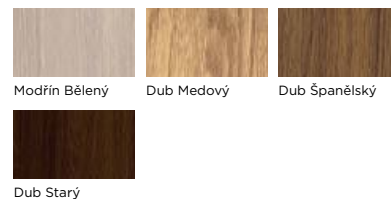

SKUPINA FF

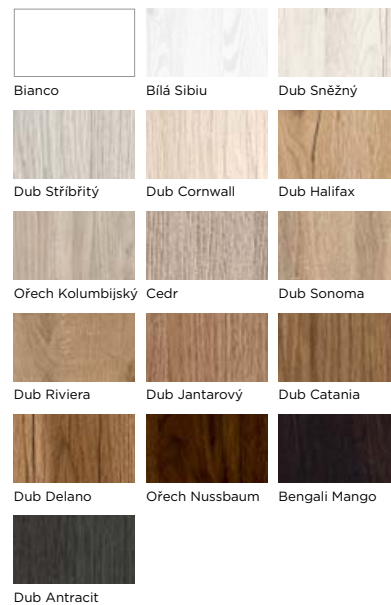

SKUPINA LAK

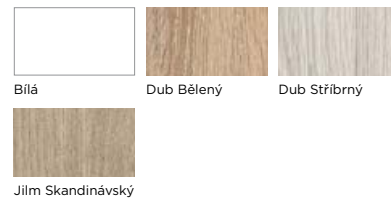

NASTAVITELNÝ RÁM DUALE - DVOJROZSAHOVÝ



Nastavitelný rám DUALE je vyroben z MDF pro libovolnou tloušťku stěny od 100 mm.

Čtyřcentimetrové nastavení zajišťuje pohyblivý úhelník.

Rám lze vyrobit v libovolné světlé šířce. Celý rám se skládá ze dvoudílné základny a horního nosníku s úhelníky na obou stranách.

TABULKA ROZMĚRŮ

Šířka	W [mm]	W1 [mm]	W2 [mm]	W3 [mm]	S1 [mm]	S2 [mm]	H1 [mm]	H2 [mm]	H3 [mm]	H4 [mm]	Doporučený rozměr montážního otvoru [mm]
60	605	626	649	747	620	646					675 × 2010
70	705	726	749	847	720	746	1970	1983	1992	2041	775 × 2010
80	805	826	849	947	820	846					875 × 2010
90	905	926	949	1047	920	946					975 × 2010

Další šířky každých 100 mm zvětšují rozměry W, W1, W2, W3, S1 a S2 a podléhají příplatku za dvoukřídlý rám.

Rozsah nastavení	X [mm]
100-140	100
140-180	140
180-220	180
220-260	220
260-300	260
300-340	300

- W - světlá šířka rámu
- W1 - šířka rámu v drážce
- W2 - vnější šířka rámu
- W3 - šířka rámu s lištami
- S1 - šířka dveřního křídla v drážce
- S2 - celková šířka dveřního křídla
- H1 - světlá výška rámu
- H2 - celková výška dveřního křídla
- H3 - vnější výška rámu
- H4 - výška rámu s lištou

Technické výkresy s rozměry naleznete v kapitole s technickými informacemi na str. 225



NASTAVITELNÝ RÁM DUALE - DVOJROZSAHOVÝ

DOSTUPNÉ ŠÍŘKY

- „60“, „70“, „80“, „90“, další rozměry za příplatek
- minimální světlá šířka rámu W= 603 mm

VYBAVENÍ

- šroubovací čepové závěsy, 3 ks
- závora
- těsnění
- montážní sada

CENÍK RÁMŮ PRO JEDNOKŘÍDLÉ DVEŘE 60-90

Rozsah nastavení [mm] min-max.	Cena v EUR bez DPH (včetně DPH)			
	Skupina barev			
	PP	CPL	CLPL	FF a LAK
100-140	115,00 (139,15)	110,00 (133,10)	105,00 (127,05)	92,00 (111,32)
140-180	128,00 (154,88)	123,00 (148,83)	118,00 (142,78)	103,00 (124,63)
180-220	138,00 (166,98)	133,00 (160,93)	128,00 (154,88)	110,00 (133,10)
220-260	150,00 (181,50)	145,00 (175,45)	140,00 (169,40)	120,00 (145,20)
260-300	160,00 (193,60)	155,00 (187,55)	150,00 (181,50)	130,00 (157,30)
300-340	175,00 (211,75)	170,00 (205,70)	165,00 (199,65)	145,00 (175,45)

MOŽNOSTI ZA PŘÍPLATEK

ATYPICKÁ ŠÍŘKA	PŘÍPLATEK
šířka „100“ a „110“	25 %
rám pro dvoukřídlé dveře 100-200	25 %
atypická šířka	20,00 (24,20)
atypická šířka pohyblivého úhelníku (nutno objednat zvlášť)	8,00 (9,68)

ATYPICKÁ VÝŠKA

kratší	13,00 (15,73)
delší do 57 mm	15,00 (18,15)
delší od 58 mm do 517 mm	58,00 (70,18)
dodatečný závěs	5,00 (6,05)
změna polohy závory (vhodná pro rámy s atypickou výškou)	18,00 (21,78)
atypická výška pohyblivého úhelníku (nutno objednat zvlášť)	8,00 (9,68)

JINÉ

standardní horní čelo	13,00 (15,73)
rám s lištou úhelníku o celkové výšce 80 mm	bez příplatku
rám s lištou úhelníku o celkové výšce 100 mm	18,00 (21,78)
práh ze surového dřeva s těsněním	23,00 (27,83)
práh z nerezové oceli s těsněním	20,00 (24,20)

DOSTUPNÉ BARVY:

SKUPINA PP



SKUPINA CPL

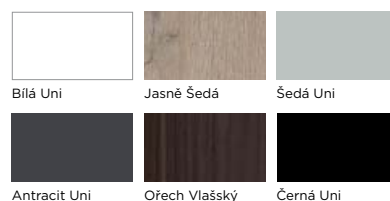

SKUPINA CLPL

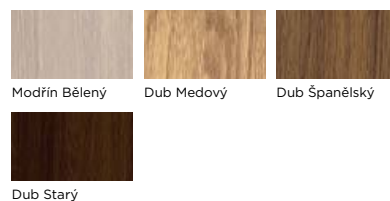

SKUPINA FF

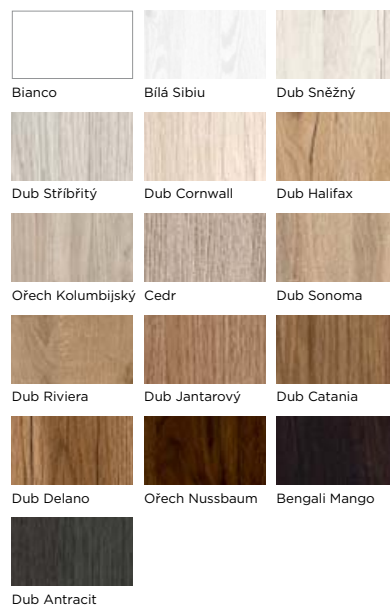

SKUPINA LAK

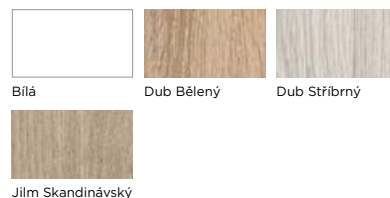

LIŠTY DIN PLUS PRO NASTAVITELNÉ RÁMY DIN A DUALE



Lišta DIN PLUS je řešením pro jednoduchou a rychlou změnu interiéru. Dodáváme ji v pěti různých provedeních, aby si každý přišel na své. Lišta DIN PLUS je vyrobena z MDF s pevnou výškou 80 mm. Celá lišta se skládá ze tří prvků: dvou vertikálních a jednoho horizontálního. Lištu DIN PLUS lze namontovat na rámy DIN a DUALE s lištami 60 mm (standardně) a 80 mm a 100 mm (volitelně za příplatek dle ceníku příplatků). Lištu DIN PLUS nelze namontovat na rám v lištovém spoji pod úhlem 90°.

LIŠTY DIN PLUS PRO NASTAVITELNÉ RÁMY DIN A DUALE

DOSTUPNÉ ŠÍŘKY

- „60“, „70“, „80“, „90“, další rozměry za příplatek

ARTE

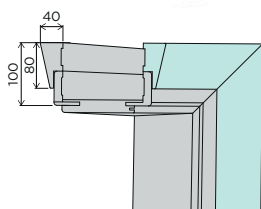

CLASS

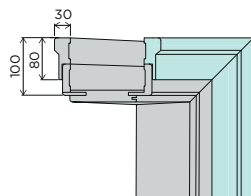

RETRO

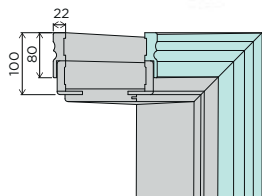

STYLE I

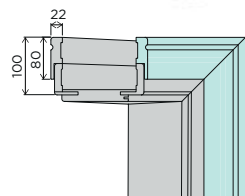

STYLE II

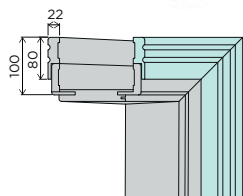

CENÍK

Skupina barev	Cena v EUR bez DPH (včetně DPH)	
	RETRO, STYLE I, STYLE II	ARTE, CLASS
PP	33,00 (39,93)	48,00 (59,04)
CPL	27,00 (32,67)	45,00 (54,45)
CLPL	25,00 (30,25)	44,00 (54,12)
FF a LAK	22,00 (27,06)	39,00 (47,97)

MOŽNOSTI ZA PŘÍPLATEK

ATYPICKÁ ŠÍŘKA

šířka „100“ a „110“

lišta pro dvoukřídlé dveře 100–200

atypická šířka

lišta DIN PLUS pro rám s lištou 80 mm nebo 100 mm

PŘÍPLATEK

25 %

25 %

13,00 (15,73)

13,00 (15,73)

ATYPICKÁ VÝŠKA

kratší

delší do 57 mm

delší od 58 mm do 517 mm

13,00 (15,73)

13,00 (15,73)

55,00 (66,55)

DOSTUPNÉ BARVY:

SKUPINA PP



SKUPINA CPL

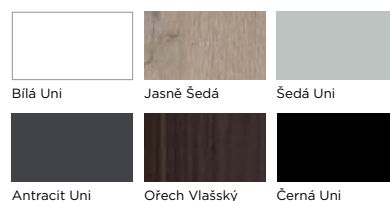

SKUPINA CLPL

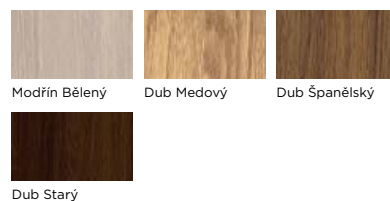

SKUPINA FF

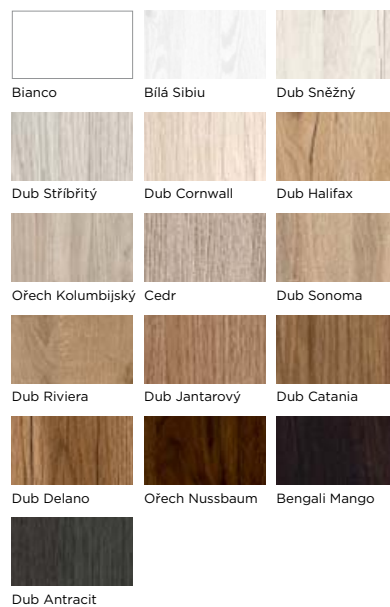

SKUPINA LAK

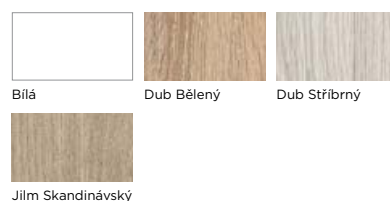

KORUNKA PRO NASTAVITELNÝ RÁM DIN A DUALE



Korunka pro nastavitelný rám DIN I DUALE je sofistikovaný dekor, který může zcela změnit vzhled dveří, a tím i celé místnosti. Svým designem připomíná starožitnou architekturu a skvěle se hodí do klasických, anglických, vintage nebo glamour interiérů, kde se dobře doplňuje s dekorativními panely (např. panely HERO nebo RYFLA, viz str. 192-198).

Korunka je vyrobena z MDF s pevnou výškou 100 mm.

Korunku lze namontovat na nastavitelný rám DIN s lištou 60 mm (volitelně: DIN s 80 mm a 100 mm lištou) a DUALE (neplatí pro 90° lištové spoje).

DOSTUPNÁ ŠÍŘKA:

- „60“, „70“, „80“, „90“, další rozměry za příplatek

CENÍK

Skupina barev	Cena v EUR bez DPH (včetně DPH)
PP	48,00 (58,08)
CPL	45,00 (54,45)
CLPL	44,00 (53,24)
FF a LAK	39,00 (47,19)

MOŽNOSTI ZA PŘÍPLATEK

	PŘÍPLATEK
šířka „100“ a „110“	25 %
korunka pro dvoukřídlé dveře „100“-„200“	25 %
korunka pro rám DIN s lištou 80 mm nebo 100 mm	13,00 (15,73)

Technické výkresy s rozměry naleznete v kapitole s technickými informacemi na str. 226



DOSTUPNÉ BARVY:

SKUPINA PP



SKUPINA CPL

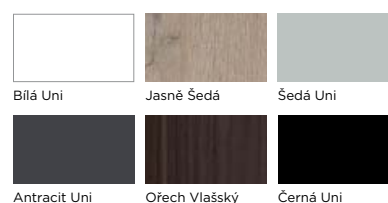

SKUPINA CLPL

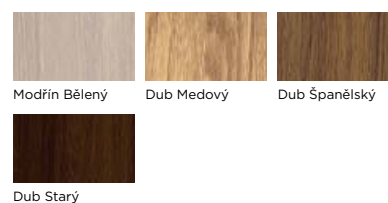

SKUPINA FF

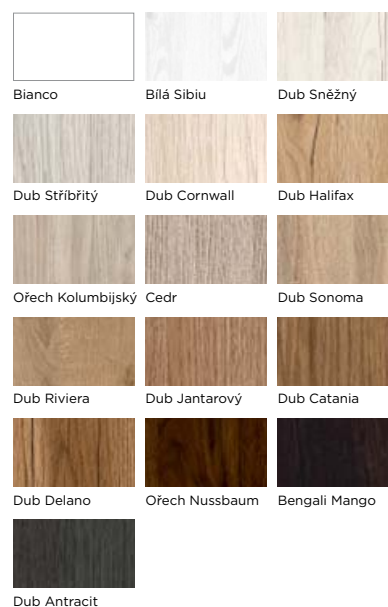

SKUPINA LAK

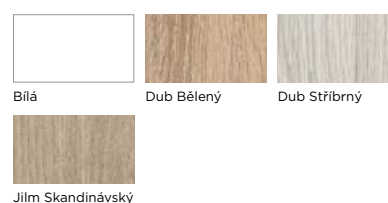

PODLAHOVÉ LIŠTY

Lišty z MDF se standardně vyrábějí ve výškách 80 mm, 100 mm a 120 mm v délkách 2000 mm, seříznutí pod úhlem 45 stupňů. Montáž lišt by měla být provedena pomocí montážního lepidla.

Za příplatek 100 % je možné vyrobit lištu jiné výšky a tloušťky.

SOFT 01/080, výška h = 80 mm

SOFT 01/100, výška h = 100 mm

SOFT 01/120, výška h = 120 mm



SOFT 04/080, výška h = 80 mm

SOFT 04/100, výška h = 100 mm

SOFT 04/120, výška h = 120 mm



SLANT 02/080, výška h = 80 mm

SLANT 02/100, výška h = 100 mm

SLANT 02/120, výška h = 120 mm



SLANT 03/080, výška h = 80 mm

SLANT 03/100, výška h = 100 mm

SLANT 03/120, výška h = 120 mm



CENÍK

Skupina barev	Cena v EUR bez DPH (včetně DPH)/ks		
	Všechny vzory		
	výška 80 mm	výška 100 mm	výška 120 mm
PP	12,00 (14,52)	12,00 (14,52)	18,00 (21,78)
CPL	11,00 (13,31)	11,00 (13,31)	17,00 (20,57)
CLPL	11,00 (13,31)	11,00 (13,31)	17,00 (20,57)
FF a LAK	9,00 (10,89)	9,00 (10,89)	13,00 (15,73)

MOŽNOSTI ZA PŘÍPLATEK

změna výšky podlahové lišty: nižší	+100 %
změna výšky podlahové lišty: vyšší	+100 %
změna tloušťky podlahové lišty	+100 %

Chápeme, že každý interiér je jedinečný a vyžaduje ojedinelá řešení, a proto vytváříme produkty na míru vašim potřebám.

Potřebujete lišty v jiné velikosti nebo v jiném tvaru? Napište nám! info@viventop.pl



DOSTUPNÉ BARVY:

SKUPINA PP

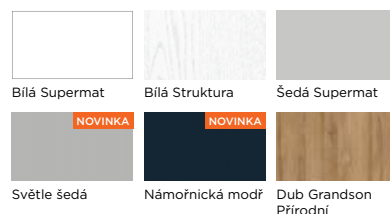

SKUPINA CPL

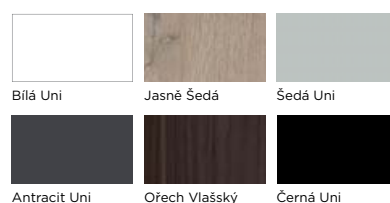

SKUPINA CLPL

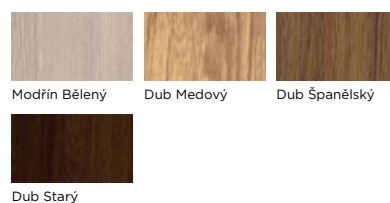

SKUPINA FF

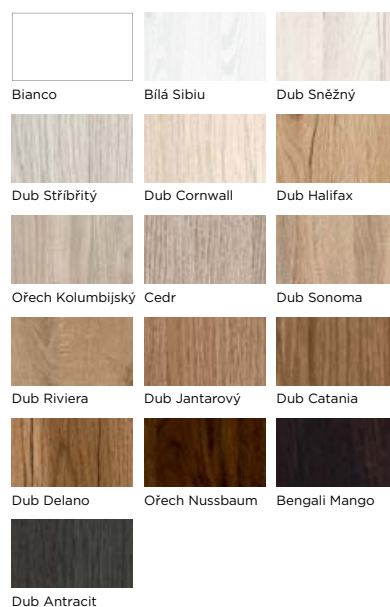

SKUPINA LAK

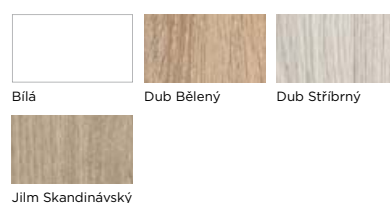

NOVINKA

LAMELOVÉ PANELY HERO /

Lamelové nástěnné panely HERO se skvěle hodí do každé místnosti, bez ohledu na funkci, kterou mají splňovat – jako drobný doplněk interiéru nebo hlavní prvek domácnosti. Vyberte si z osmi vzorů a široké škály barev, v jednobarevných nebo dvoubarevných variantách.



HERO 08, CPL Antracit Uni/CPL Zlatá mat

DOSTUPNÉ ŠÍŘKY

- počáteční panel: 242 mm
(u modelu HERO 02: 258 mm)
- prodlužovací panel: 220 mm

Lamelové panely HERO se vyrábějí v délce 2750 mm. Počáteční panel má šířku 242 mm (HERO 02: 258 mm) a rozšiřující panel 220 mm. Při objednávání požadovaného počtu panelů vezměte v úvahu počáteční panel a více prodlužovacích panelů. Lišty můžeme zkrátit na libovolnou délku. Lamelové panely HERO by měly být skladovány ve vodorovné poloze v suchu a chladu při vlhkosti 40–60 %. Výrobky z MDF nesmí být vystaveny vysokým teplotám, vlhkosti ani přímému kontaktu s vodou. Montáž se provádí pomocí montážního lepidla a rychlomontážních kolíků, které se vkládá do mezer pod lamelovými lištami.

KONSTRUKCE A VYBAVENÍ

Lamelové panely HERO jsou vyrobeny z MDF. Dodávají se ve dvou verzích – jako počáteční a prodlužovací panely. Oba panely se skládají ze dvou částí: základní desky a lamel. Každý z nich lze objednat v jiném barevném provedení. Cenu ovlivňuje výběr barvy lamel.

Základní deska je vyrobena z 16 mm silné MDF desky.

Lamely namontované v základní desce se dodávají v různých velikostech a tvarech v závislosti na zvoleném typu lamel HERO.

Počáteční panel se instaluje jako první prvek dekorativní stěny. Skládá se ze základního panelu a 5 lamel, z nichž krajní lamela je odnímatelná pro vložení do posledního nástavbového panelu jako zakončení dekorace.

Prodlužovací panel umožňuje duplikovat dekoraci každých 22 cm. Je vyroben ze základní desky a 4 žeber.



VIDEO NÁVOD MONTÁŽE PANELŮ

Podívejte se na instruktážní video na našem kanálu YouTube a zjistíte, jak můžete panely HERO snadno nainstalovat sami.



LAMELOVÉ PANELE HERO

VZORY LAMELOVÝCH PANELŮ HERO

HERO 01

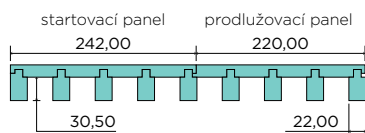

HERO 02

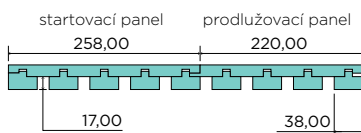

HERO 03

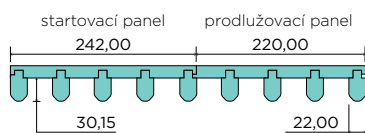

HERO 04

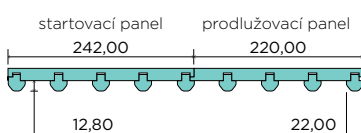

HERO 05

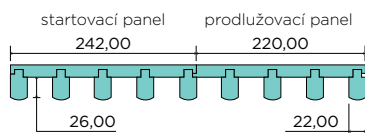

HERO 06

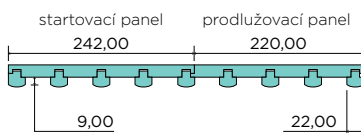

HERO 07

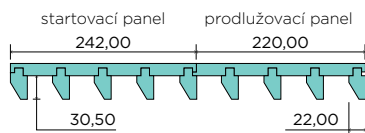

HERO 08

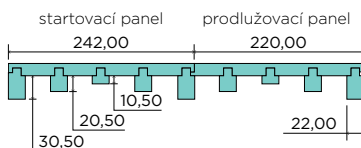

Panely lze řezat na míru tak, aby bylo možné namontovat okrajovou lamelu z počátečního panelu.

Lamelové panely HERO jsou v nabídce v široké škále barev. Mohou být jednobarevné (stejná barva základní desky i lamel) a dvoubarevné (barva základní desky se liší od barvy lamel). Cenu ovlivňuje pouze výběr barvy lamel, barva základní desky je pro cenu irelevantní.

V balení s lamelami je zdarma přiložena lepicí dýha, která vám dává možnost lamely pěkně dotvořit, například kolem výřezu pro elektrické zásuvky. Termofilm se může jevit v jiném odstínu, než je barva dekorativních panelů, ale po aplikaci za tepla získá dýha správnou barvu.

CENÍK

Skupina barev	Počáteční panel	Prodlužovací panel
	Cena v EUR: bez DPH (včetně DPH)	
PP	83,00 (100,43)	
CPL	78,00 (94,38)	
CLPL	73,00 (88,33)	
FF a LAK	60,00 (72,60)	

DOSTUPNÉ BARVY:

SKUPINA PP



SKUPINA CPL

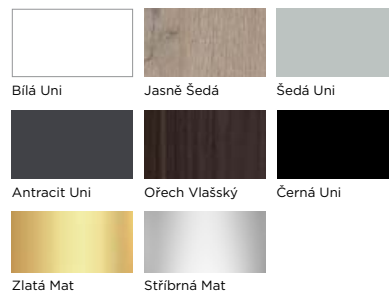

SKUPINA CLPL

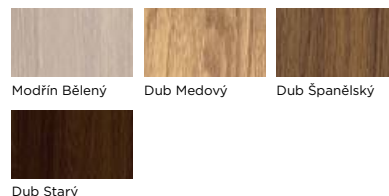

SKUPINA FF

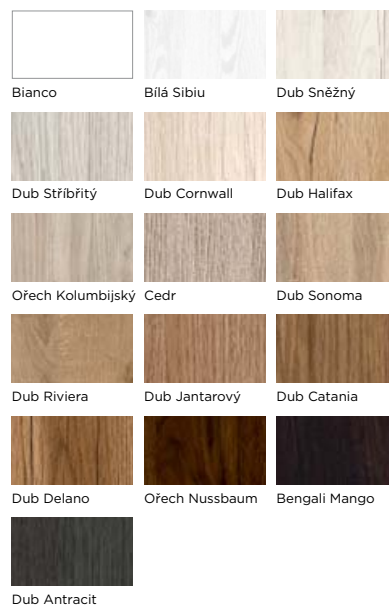

SKUPINA LAK

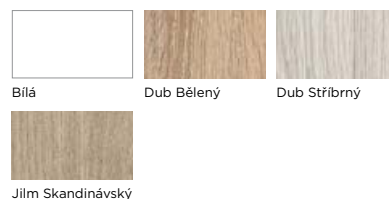

HERO 01

SILNY

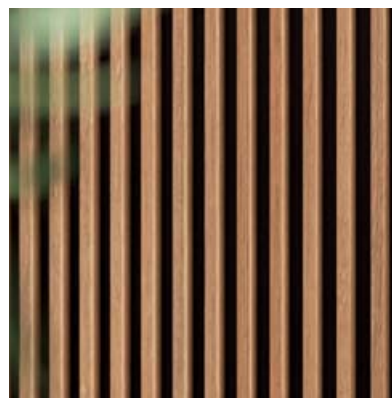

Hluboké lamely jsou ideální pro větší plochy, kde vytvářejí krásnou hru světla a stínu.



HERO 02

KLASICKY



Jednoduchý tvar vytvoří univerzální pozadí pro jakýkoli interiér.



HERO 03

TONOVANY



Zaoblené lamely zjemňují strohý tvar a zároveň zachovávají plně ostré zakončení.



HERO 04

SUBTILNI



Jemné půlkruhové lamely dokonale ladí s čistým designem interiéru.



HERO 05



Nezaměnitelná jednoduchost je výsledkem hlubokých lamel s prolamovanými zaoblenými hranami.



HERO 06



Harmonické uspořádání lamel s průřezem ve tvaru hříbků jemně podtrhne styl každého interiéru.

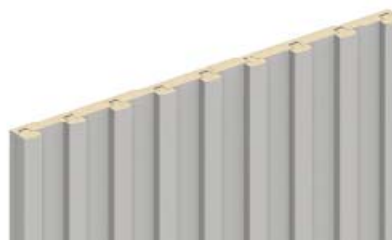

HERO 07

FUNKCNI



Jedinečný tvar lamel oživí každý povrch a zároveň výrazně zlepší akustiku místnosti.



HERO 08

EXPRESIVNI

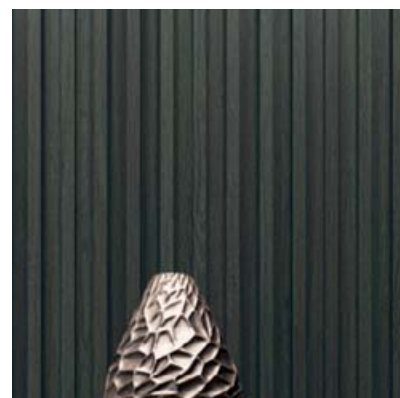

Díky hravému designu lamelových panelů s nepravidelnou hloubkou nebude váš interiér nikdy nudný.

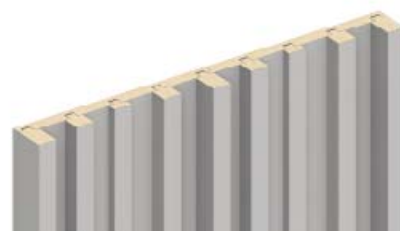

NOVINKA

DEKORATIVNÍ PANELE RYFLA

RYFLA 01, PP, šedá Supermat

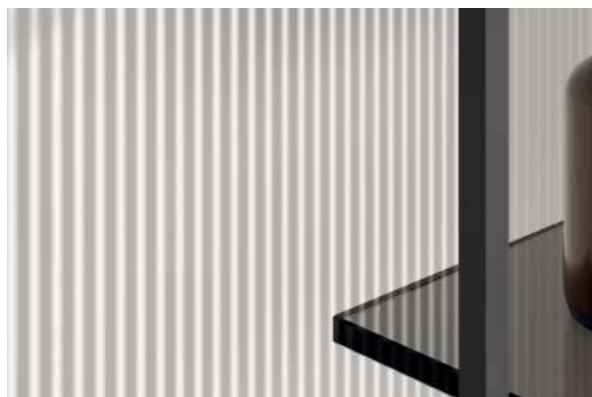

Měkce zvlněný povrch krásně
doplní každou místnost.

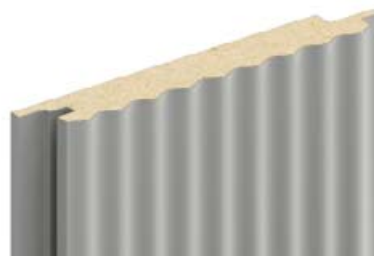

RYFLA 01

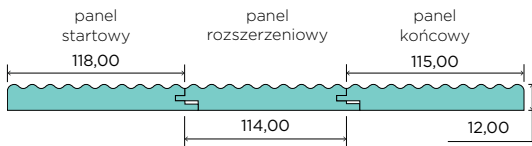

Počáteční panel se instaluje jako první prvek dekorativní stěny, po něm následuje několik rozšiřujících panelů o šířce 11,4 cm a nakonec koncový panel. Jako konečnou úpravu můžete použít také prodlužovací panel zkrácený na požadovanou velikost.

V balení výrobku je zdarma přiložena lepicí dýha, která vám dává možnost lamely pěkně dotvořit, například kolem výřezu pro elektrické zásuvky. Termofilm se může jevit v jiném odstínu, než je barva dekorativních panelů, ale po aplikaci za tepla získá dýha správnou barvu.

Při objednávání požadovaného počtu panelů vezměte v úvahu počáteční panel, koncový panel a více prodlužovacích panelů. Panely můžeme zkrátit na libovolnou délku.

Panely by měly být skladovány ve vodorovné poloze v suchu a chladu při vlhkosti 40–60 %.

Výrobky z MDF nesmí být vystaveny vysokým teplotám, vlhkosti ani přímému kontaktu s vodou.

Montáž se provádí pomocí montážního lepidla a rychlomontážních kolíků, které se vkládá do předem navrtaných děr v panelech.

DOSTUPNÉ VELIKOSTI

Dekoratивní panely RYFLA se vyrábějí v délce 2750 mm. Počáteční panel má šířku 118 mm, rozšiřující panel š. 114 mm, a koncový panel 115 mm.

KONSTRUKCE A VYBAVENÍ

Dekoratивní panely RYFLA jsou vyrobeny z MDF. Dodávají se ve třech verzích – jako počáteční, rozšiřující a koncový panel.

CENÍK

Skupina barev	Počáteční panel	Prodlužovací panel	Koncový panel
	Cena v EUR: bez DPH (včetně DPH)		
CPL		38,00 (45,98)	
CLPL		35,00 (42,35)	
FF a LAK		30,00 (36,30)	

Chápeme, že každý interiér je jedinečný a vyžaduje ojedinělá řešení, a proto vytváříme produkty na míru vašim potřebám.

Pokud k dokončení úpravy potřebujete atypické lišty, např. takové, aby se celá tloušťka lamel opírala o lištu, nebo lišty k upevnění stěnových panelů, vyrobíme vám je na zakázku.

Napište nám! info@viventopl



DOSTUPNÉ BARVY:

SKUPINA PP



SKUPINA CPL

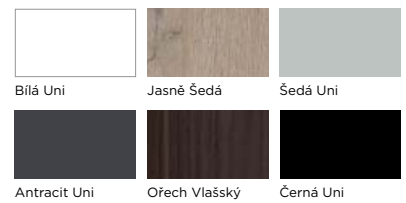

SKUPINA CLPL

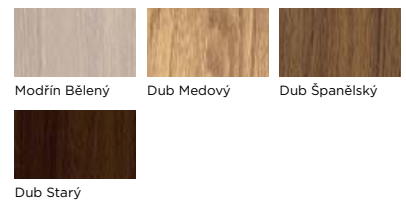

SKUPINA FF

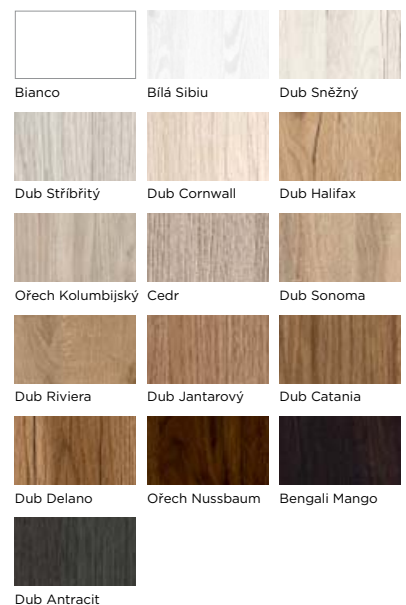

SKUPINA LAK

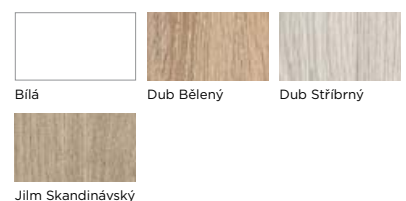

DĚLENÝ ŠTÍTEK ČTVEREC

Při montáži klik, které nejsou ze sortimentu Vivento, doporučujeme objednat dveřní křídlo se zámekem bez spodního otvoru.



VENA NOVINKA



DOSTUPNÉ BARVY:

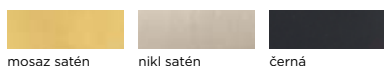

Tloušťka štítku kliky: 10 mm	Cena v EUR: bez DPH (včetně DPH)
klika	18,00 (21,78)
spodní štítek - klíč	10,00 (12,10)
spodní štítek - vložka	10,00 (12,10)
spodní štítek - WC	15,00 (18,15)

CASCADE



DOSTUPNÉ BARVY:



Tloušťka štítku kliky: 11 mm	Cena v EUR: bez DPH (včetně DPH)
klika	18,00 (21,78)
spodní štítek - klíč	7,00 (8,47)
spodní štítek - vložka	7,00 (8,47)
spodní štítek - WC	10,00 (12,10)

ARCO



DOSTUPNÉ BARVY:

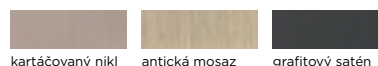

Tloušťka štítku kliky: 11 mm	Cena v EUR: bez DPH (včetně DPH)
klika	17,00 (20,57)
spodní štítek - klíč	7,00 (8,47)
spodní štítek - vložka	7,00 (8,47)
spodní štítek - WC	10,00 (12,10)

IRIS



DOSTUPNÉ BARVY:



Tloušťka štítku kliky: 11 mm	Cena v EUR: bez DPH (včetně DPH)
klika	17,00 (20,57)
spodní štítek - klíč	7,00 (8,47)
spodní štítek - vložka	7,00 (8,47)
spodní štítek - WC	10,00 (12,10)

EXIMUS NOVINKA



DOSTUPNÉ BARVY:

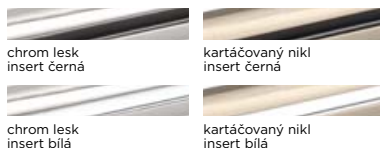

Tloušťka štítku kliky: 9 mm	Cena v EUR: bez DPH (včetně DPH)
klika	24,00 (29,04)
spodní štítek - klíč	7,00 (8,47)
spodní štítek - vložka	7,00 (8,47)
spodní štítek - WC	10,00 (12,10)

ERGO NOVINKA



DOSTUPNÉ BARVY:

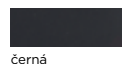

Tloušťka štítku kliky: 10 mm	Cena v EUR: bez DPH (včetně DPH)
klika	14,00 (16,94)
spodní štítek - klíč	7,00 (8,47)
spodní štítek - vložka	7,00 (8,47)
spodní štítek - WC	10,00 (12,10)

SPIGOLA SK NOVINKA



DOSTUPNÉ BARVY:

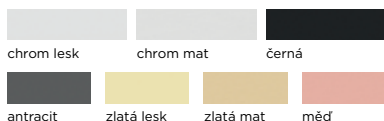

Tloušťka štítku kliky: 6 mm	Cena v EUR: bez DPH (včetně DPH)
klika	41,00 (49,61)
spodní štítek - klíč	15,00 (18,15)
spodní štítek - vložka	15,00 (18,15)
spodní štítek - WC	23,00 (27,83)

TOTAL SI NOVINKA



DOSTUPNÉ BARVY:

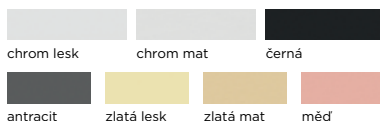

Tloušťka štítku kliky: 6 mm	Cena v EUR: bez DPH (včetně DPH)
klika	47,00 (56,87)
spodní štítek - klíč	15,00 (18,15)
spodní štítek - vložka	15,00 (18,15)
spodní štítek - WC	23,00 (27,83)

ARIANNA PRO NOVINKA



DOSTUPNÉ BARVY:

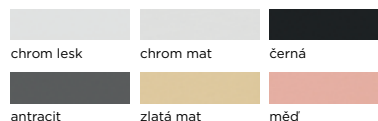

Tloušťka štítku kliky: 6 mm	Cena v EUR: bez DPH (včetně DPH)
klika	41,00 (49,61)
spodní štítek - klíč	15,00 (18,15)
spodní štítek - vložka	15,00 (18,15)
spodní štítek - WC	23,00 (27,83)

DĚLENÝ ŠTÍTEK ČTVEREC

SPLASH SK NOVINKA



DOSTUPNÉ BARVY:

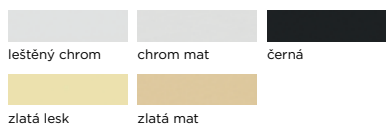

Tloušťka štítu kliky: 7 mm	Cena v EUR: bez DPH (včetně DPH)
klika	35,00 (42,35)
spodní štítek - klíč	15,00 (18,15)
spodní štítek - vložka	15,00 (18,15)
spodní štítek - WC	23,00 (27,83)

FOSTER BI



DOSTUPNÉ BARVY:

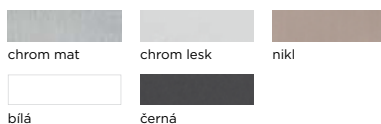

Tloušťka štítu kliky: 7 mm	Cena v EUR: bez DPH (včetně DPH)
klika	21,00 (25,41)
spodní štítek - klíč	10,00 (12,10)
spodní štítek - vložka	10,00 (12,10)
spodní štítek - WC	15,00 (18,15)

NESH Q



DOSTUPNÉ BARVY:



Tloušťka štítu kliky: 10 mm	Cena v EUR: bez DPH (včetně DPH)
klika	55,00 (66,55)
spodní štítek - klíč	22,00 (27,06)
spodní štítek - vložka	22,00 (27,06)
spodní štítek - WC	32,00 (38,72)

EUFORIO



DOSTUPNÉ BARVY:

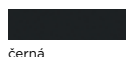

Tloušťka štítu kliky: 10 mm	Cena v EUR: bez DPH (včetně DPH)
klika	24,00 (29,04)
spodní štítek - klíč	17,00 (20,57)
spodní štítek - vložka	17,00 (20,57)
spodní štítek - WC	22,00 (27,06)

DĚLENÝ ŠTÍTEK ČTVEREC - PROTIPOŽÁRNÍ

Při objednávání protipožárních klik uveďte tloušťku křídla, aby bylo možné namontovat příslušnou montážní sadu.

ČTVEREC 1701 PROTIPOŽÁRNÍ



ČTVEREC 1704 PROTIPOŽÁRNÍ



DOSTUPNÉ BARVY:

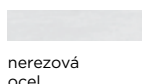

ČTVEREC 1703 PROTIPOŽÁRNÍ



Tloušťka štítu kliky: 9 mm	Cena v EUR: bez DPH (včetně DPH)
klika 1701	19,00 (22,99)
klika 1703	24,00 (29,04)
klika 1704	19,00 (22,99)
spodní štítek - klíč	8,00 (9,68)
spodní štítek - vložka	8,00 (9,68)
spodní štítek - WC	20,00 (24,20)

ČTVERCOVÉ ÚCHYTY

Q FIT



DOSTUPNÉ BARVY:

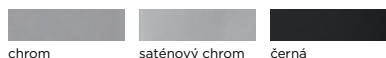

Tloušťka štítu kliky: 10 mm	Cena v EUR: bez DPH (včetně DPH)
dveřní koule	48,00 (58,08)
spodní štítek - klíč	25,00 (30,25)
spodní štítek - vložka	25,00 (30,25)
spodní štítek - WC	34,00 (41,14)

DVEŘNÍ KOULE KULATÉ

FIT



DOSTUPNÉ BARVY:

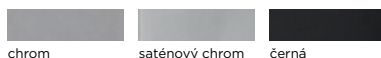

Tloušťka štítu kliky: 6 mm	Cena v EUR: bez DPH (včetně DPH)
dveřní koule	48,00 (58,08)
spodní štítek - klíč	25,00 (30,25)
spodní štítek - vložka	25,00 (30,25)
spodní štítek - WC	34,00 (41,14)

DŮLEŽITÉ

Aktuální verzi katalogu naleznete vždy na adrese: vivento.pl/catalog



KLIKY

DĚLENÝ KULATÝ ŠTÍTEK

CALI NOVINKA



DOSTUPNÉ BARVY:



Tloušťka štítu kliky: 10 mm	Cena v EUR: bez DPH (včetně DPH)
klika	27,00 (32,67)
spodní štítek - klíč	9,00 (10,89)
spodní štítek - vložka	9,00 (10,89)
spodní štítek - WC	14,00 (16,94)

LIMA NOVINKA



DOSTUPNÉ BARVY:



Tloušťka štítu kliky: 10 mm	Cena v EUR: bez DPH (včetně DPH)
klika	25,00 (30,25)
spodní štítek - klíč	9,00 (10,89)
spodní štítek - vložka	9,00 (10,89)
spodní štítek - WC	14,00 (16,94)

CORAL NOVINKA



DOSTUPNÉ BARVY:



Tloušťka štítu kliky: 10 mm	Cena v EUR: bez DPH (včetně DPH)
klika	27,00 (32,67)
spodní štítek - klíč	7,00 (8,47)
spodní štítek - vložka	7,00 (8,47)
spodní štítek - WC	10,00 (12,10)

ADULAR



DOSTUPNÉ BARVY:

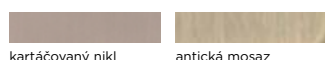

Tloušťka štítu kliky: 11 mm	Cena v EUR: bez DPH (včetně DPH)
klika	13,00 (15,73)
spodní štítek - klíč	7,00 (8,47)
spodní štítek - vložka	7,00 (8,47)
spodní štítek - WC	10,00 (12,10)

VOLATIS



DOSTUPNÉ BARVY:



Tloušťka štítu kliky: 11 mm	Cena v EUR: bez DPH (včetně DPH)
klika	15,00 (18,15)
spodní štítek - klíč	7,00 (8,47)
spodní štítek - vložka	7,00 (8,47)
spodní štítek - WC	10,00 (12,10)

CLASSICO



DOSTUPNÉ BARVY:

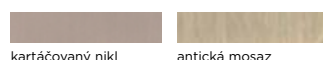

Tloušťka štítu kliky: 11 mm	Cena v EUR: bez DPH (včetně DPH)
klika	14,00 (16,94)
spodní štítek - klíč	7,00 (8,47)
spodní štítek - vložka	7,00 (8,47)
spodní štítek - WC	10,00 (12,10)

ORGANIC NOVINKA



DOSTUPNÉ BARVY:

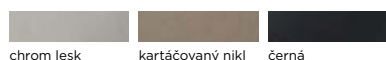

Tloušťka štítu kliky: 9 mm	Cena v EUR: bez DPH (včetně DPH)
klika	22,00 (27,06)
spodní štítek - klíč	9,00 (10,89)
spodní štítek - vložka	13,00 (15,73)
spodní štítek - WC	13,00 (15,73)

BRILLO NOVINKA



DOSTUPNÉ BARVY:

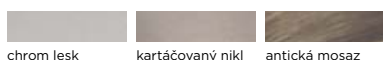

Tloušťka štítu kliky: 11 mm	Cena v EUR: bez DPH (včetně DPH)
klika	13,00 (15,73)
spodní štítek - klíč	7,00 (8,47)
spodní štítek - vložka	7,00 (8,47)
spodní štítek - WC	10,00 (12,10)

IMIRA NOVINKA



DOSTUPNÉ BARVY:

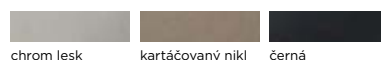

Tloušťka štítu kliky: 9 mm	Cena v EUR: bez DPH (včetně DPH)
klika	62,00 (75,02)
spodní štítek - klíč	15,00 (18,15)
spodní štítek - vložka	15,00 (18,15)
spodní štítek - WC	18,00 (21,78)

DĚLENÝ KULATÝ ŠTÍTEK

TELESTA NOVINKA



DOSTUPNÉ BARVY:

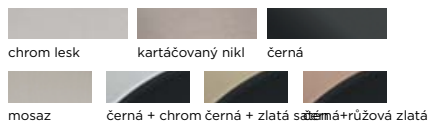

Tloušťka štítku kliky: 9 mm	Cena v EUR: bez DPH (včetně DPH)
klika	58,00 (70,18)
spodní štítek - klíč	15,00 (18,15)
spodní štítek - vložka	15,00 (18,15)
spodní štítek - WC	18,00 (21,78)

VIOLA SI NOVINKA



DOSTUPNÉ BARVY:



Tloušťka štítku kliky: 7 mm	Cena v EUR: bez DPH (včetně DPH)
klika	33,00 (39,93)
spodní štítek - klíč	15,00 (18,15)
spodní štítek - vložka	15,00 (18,15)
spodní štítek - WC	23,00 (27,83)

SPIGOLA SO NOVINKA



DOSTUPNÉ BARVY:



Tloušťka štítku kliky: 7 mm	Cena v EUR: bez DPH (včetně DPH)
klika	37,00 (44,77)
spodní štítek - klíč	15,00 (18,15)
spodní štítek - vložka	15,00 (18,15)
spodní štítek - WC	23,00 (27,83)

SPLASH NOVINKA



DOSTUPNÉ BARVY:



Tloušťka štítku kliky: 7 mm	Cena v EUR: bez DPH (včetně DPH)
klika	35,00 (42,35)
spodní štítek - klíč	15,00 (18,15)
spodní štítek - vložka	15,00 (18,15)
spodní štítek - WC	23,00 (27,83)

ARIANNA SI



DOSTUPNÉ BARVY:

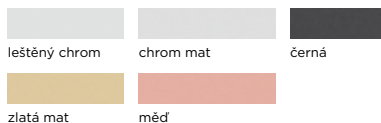

Tloušťka štítku kliky: 7 mm	Cena v EUR: bez DPH (včetně DPH)
klika	41,00 (49,61)
spodní štítek - klíč	15,00 (18,15)
spodní štítek - vložka	15,00 (18,15)
spodní štítek - WC	23,00 (27,83)

TESLA NOVINKA



DOSTUPNÉ BARVY:

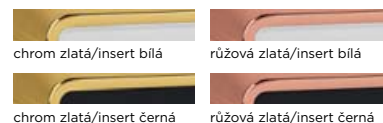

Tloušťka štítku kliky: 10 mm	Cena v EUR: bez DPH (včetně DPH)
klika	27,00 (32,67)
spodní štítek - klíč	15,00 (18,15)
spodní štítek - vložka	15,00 (18,15)
spodní štítek - WC	23,00 (27,83)

MIRIAM SI



DOSTUPNÉ BARVY:



Tloušťka štítku kliky: 7 mm	Cena v EUR: bez DPH (včetně DPH)
klika	41,00 (49,61)
spodní štítek - klíč	15,00 (18,15)
spodní štítek - vložka	15,00 (18,15)
spodní štítek - WC	23,00 (27,83)

DĚLENÝ KULATÝ ŠTÍTEK - PROTIPOŽÁRNÍ

Při objednávání protipožárních klik uveďte tloušťku dveřního křídla, aby bylo možné namontovat příslušnou montážní sadu.

OVAL 1701

PROTIPOŽÁRNÍ



DOSTUPNÉ BARVY:

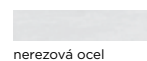

Tloušťka štítku kliky: 9 mm	Cena v EUR: bez DPH (včetně DPH)
klika OVAL 1701	17,00 (20,57)
klika OVAL 1704	17,00 (20,57)
spodní štítek - klíč	5,00 (6,05)
spodní štítek - vložka	5,00 (6,05)
spodní štítek - WC	17,00 (20,57)

OVAL 1704

PROTIPOŽÁRNÍ



KLIKY

DLOUHÝ ŠTÍTEK

CASCADE DS



DOSTUPNÉ BARVY:



Tloušťka štítku kliky: 10 mm	Cena v EUR: bez DPH (včetně DPH)
klika klíč	15,00 (18,15)
klika vložka	15,00 (18,15)
klika WC	18,00 (21,78)

ADULAR DS



DOSTUPNÉ BARVY:



Tloušťka štítku kliky: 9,5 mm	Cena v EUR: bez DPH (včetně DPH)
klika klíč	13,00 (15,73)
klika vložka	13,00 (15,73)
klika WC	15,00 (18,15)

ARCO DS



DOSTUPNÉ BARVY:

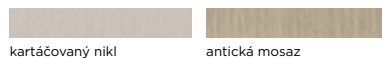

Tloušťka štítku kliky: 9,5 mm	Cena v EUR: bez DPH (včetně DPH)
klika klíč	15,00 (18,15)
klika vložka	15,00 (18,15)
klika WC	18,00 (21,78)

IRIS DS



DOSTUPNÉ BARVY:



Tloušťka štítku kliky: 9,5 mm	Cena v EUR: bez DPH (včetně DPH)
klika klíč	15,00 (18,15)
klika vložka	15,00 (18,15)
klika WC	18,00 (21,78)

ERGO DS NOVINKA



DOSTUPNÉ BARVY:



Tloušťka štítku kliky: 10 mm	Cena v EUR: bez DPH (včetně DPH)
klika klíč	14,00 (16,94)
klika vložka	14,00 (16,94)
klika WC	15,00 (18,15)

DLOUHÝ ŠTÍTEK - PROTIPOŽÁRNÍ

OLARIX 72

PROTIPOŽÁRNÍ



DOSTUPNÉ
BARVY:

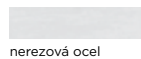

Tloušťka štítku kliky: 8 mm	Cena v EUR: bez DPH (včetně DPH)
klika klíč	42,00 (50,82)
klika vložka	42,00 (50,82)
klika WC	56,00 (67,76)

KLIKY NA VSTUPNÍ DVEŘE

LAMBDA



DOSTUPNÉ BARVY:

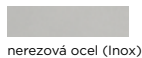

Tloušťka štítku kliky: 8 mm	Cena v EUR bez DPH (včetně DPH)
	inox, patina
klika	35,00 (42,35)
horní štítek	13,00 (15,73)

Rozteč: 72 mm
Třída odolnosti proti vloupání: 1. TŘÍDA

HAGA PLUS

ve verzi s klikou nebo úchytem

DOSTUPNÉ BARVY:

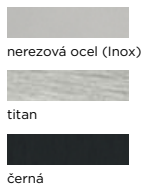

Tloušťka štítku kliky: 8 mm	Cena v EUR bez DPH (včetně DPH)	
	inox, titan	černá
klika	52,00 (62,92)	59,00 (71,39)
úchyt	58,00 (70,18)	67,00 (81,07)
horní štítek	20,00 (24,20)	23,00 (27,83)

Rozteč: 72 mm
Třída odolnosti proti vloupání: BEZ TŘÍDY

PRESTIGE FLEX

ve verzi s klikou nebo úchytem

DOSTUPNÉ BARVY:

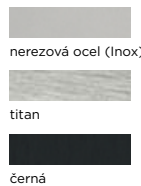

Tloušťka štítku kliky: 12 mm	Cena v EUR bez DPH (včetně DPH)	
	inox, titan	černá
klika	109,00 (131,89)	124,00 (150,04)
úchyt	118,00 (142,78)	133,00 (160,93)
horní štítek	66,00 (79,86)	73,00 (88,33)

Rozteč: 72 mm
Třída odolnosti proti vloupání: 3. TŘÍDA

PŘÍSLUŠENSTVÍ

VIVENTO CLEANER

Profesionální sada na čištění, osvěžení a obnovu povrchu dveří.

Sada PREMIUM DOOR CARE obsahuje 2 přípravky o objemu 250 ml: Vivento Door Cleaner a Vivento Door Refresher.



CENÍK

PREMIUM DOOR CARE	Cena v EUR bez DPH (včetně DPH) / sada
Vivento Door Cleaner 250 ml	25,00 (30,25)
Vivento Door Refresher 250 ml	

OMEZOVAČ ÚHLU OTEVŘENÍ NOVINKA

Instaluje se k horní hraně dveřního křídla a omezuje otevírání dveří od 0° do 120°, takže není třeba používat dorazy. Omezovač lze použít pro bezfalcová křídla v systému SIMPLE a polodrážková křídla z kolekce BASIC. Minimální požadovaná šířka křídla je 720 mm a maximální šířka je 1110 mm.

TĚSNĚNÍ



CENÍK

DRUH	cena za bm v EUR bez DPH (včetně DPH)
pro pevný a nastavitelný rám, bílá, béžová nebo hnědá barva	3,00 (3,63)
pro nastavitelný rám, bílá, béžová nebo hnědá barva	5,00 (6,05)
pro dorazový hranol, bezbarvé	5,00 (6,05)

VOLNĚ STOJÍCÍ DORAZY



CENÍK

BARVA	Cena v EUR bez DPH (včetně DPH)	
	NÍZKÝ	VYSOKÝ
nikl, patina, černá	12,00 (14,52)	12,00 (14,52)

CENÍK

	Cena v EUR bez DPH (včetně DPH)
Omezovač úhlu otevíření	138,00 (166,98)



SAMOZAVÍRAČE DVEŘÍ A ELEKTRICKÉ ZÁVORY



GR200



ITS96



DES7



DES7 SLIM



PROTIPOŽÁRNÍ 447 FIRE

CENÍK

DRUH	Barva	PROTIPOŽÁRNÍ	Maximální hmotnost křídla	Maximální šířka křídla	Cena v EUR bez DPH (včetně DPH)
samozávěrač dveří povrchový Groom 200 s ramenem	stříbrná, bílá nebo hnědá	ano	100 kg	1250 mm	70,00 (84,70)
samozávěrač dveří povrchový Groom 200 s ramenem a blokadou	stříbrná, bílá nebo hnědá	ne	100 kg	1250 mm	98,00 (118,58)
samozávěrač dveří pro dvoukřídlové dveře GROOM 200 (2 ks) s regulátorem zavírání (1 ks)	stříbrná, bílá nebo hnědá	ano	100 kg	1250 mm	248,00 (300,08)
samozávěrač dveří zadlabací ITS96 s vodítkem (levý nebo pravý)	stříbrná	ano	130 kg	1100 mm	230,00 (278,30)
samozávěrač dveří zadlabací ITS96 GSR s vodítkem, pro dvoukřídlové dveře s regulátorem sekvence zavírání	stříbrná	ano	130 kg	1100 mm, nejméně 70	790,00 (955,90)
elektrická závora DES7, symetrická reverzní, 12 V	stříbrná	ne	n/d	n/d	45,00 (54,45)
DES7 SLIM symetrická reverzní elektrická závora pro dvoukřídlové dveře, 12 V	stříbrná	ne	n/d	n/d	88,00 (106,48)
averzní elektrická závora PROTIPOŽÁRNÍ 447 FIRE, 6-12 V, 12 V nebo 24 V)	stříbrná	ano	n/d	n/d	325,00 (393,25)
montážní deska pro elektrické závory, dlouhá	stříbrná	ano	n/d	n/d	14,00 (16,94)

CYLINDRICKÉ VLOŽKY

(také pro protipožární dveře)

DOSTUPNÉ BARVY:

- mosaz
- nikel



CENÍK

ROZMĚR	Cena v EUR bez DPH (včetně DPH)	
	BEZ KOULE	S KOULÍ
25/25	10,00 (12,10)	-
28/36	13,00 (15,73)	16,00 (19,36)
30/30	12,00 (14,52)	15,00 (18,15)
30/40	14,00 (16,94)	18,00 (21,78)
30/45	15,00 (18,15)	18,00 (21,78)
30/50	17,00 (20,57)	19,00 (22,99)
30/60	19,00 (22,99)	-
35/30	-	17,00 (20,57)
35/35	14,00 (16,94)	17,00 (20,57)
35/40	15,00 (18,15)	18,00 (21,78)
35/45	17,00 (20,57)	19,00 (22,99)
35/50	18,00 (21,78)	20,00 (24,20)
35/55	19,00 (22,99)	22,00 (27,06)
40/40	17,00 (20,57)	19,00 (22,99)
40/50	19,00 (22,99)	22,00 (27,06)
45/45	19,00 (22,99)	22,00 (27,06)
45/55	21,00 (25,41)	24,00 (29,04)

JAK VYBRAT SPRÁVNOU VELIKOST CYLINDRICKÉ VLOŽKY?

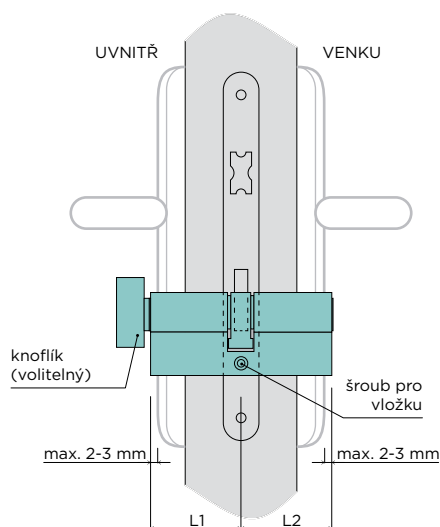

SADA CYLINDRICKÝCH VLOŽEK V SYSTÉMU S JEDNÍM KLÍČEM

V SOUPRAVĚ:

- 2 vložky
- 5 samostatně číslovaných klíčů

DOSTUPNÉ BARVY:

- mosaz
- nikel



CENÍK

ROZMĚR	Cena v EUR bez DPH (včetně DPH)
	SADA DVOU VLOŽEK
26/45+G26/45 Wilka B	75,00 (90,75)
26/45+G45/26 Wilka B	75,00 (90,75)
30/35+G30/35	37,00 (44,77)
30/35+G35/30	37,00 (44,77)
30/40+G30/40	38,00 (45,98)
30/40+G40/30	38,00 (45,98)
30/45+G30/45	40,00 (48,40)
30/45+G45/30	40,00 (48,40)
35/40+G35/40	40,00 (48,40)
35/40+G40/35	40,00 (48,40)
40/40+G40/40	41,00 (49,61)
40/45+G40/45	-
Jiné rozměry vložek	individuální cena

OZNAČENÍ:

L1 – délka od středu zámku k okraji vnitřního štítku

L2 – délka od středu zámku k okraji vnějšího štítku

- Osa cylindrické vložky je vyznačena montážním šroubem, který je na každém zámku viditelný z čelní strany dveří.
- Délka vložky by měla být zvolena tak, aby na každé straně dveří nevyčnívala více než 3 mm. Pokud se rozhodnete zakoupit vložku s koulí, mějte na paměti, že je obzvláště důležité uvést, na které straně má být koule umístěna.

DŮLEŽITÉ

Aktuální verzi katalogu naleznete vždy na adrese: viventopl.com/catalog



ZÁMKY



zámek na klíč

zámek s cylindrickou vložkou

zámek s blokádou

závorový zámek spodní s cylindrickou vložkou



závorový zámek horní s cylindrickou vložkou

hákový zámek, kulatý štítek

hákový zámek, čtvercový štítek

CENÍK

DRUH	Cena v EUR bez DPH (včetně DPH)
zámek na klíč, s blokádou nebo cylindrickou vložkou, bílý zinek	5,00 (6,05)
zámek na klíč, s blokádou nebo cylindrickou vložkou, nikl	10,00 (12,10)
hákový zámek na klíč nebo s cylindrickou vložkou	45,00 (54,45)
hákový zámek s blokádou	50,00 (60,50)
magnetický zámek	18,00 (21,78)

KRYTY NA ZÁVĚSY



CENÍK

BARVA	Cena v EUR netto (brutto) / 1 ks
bronz, lakovaný chrom, saténový chrom, mosaz, nikl, černá, bílá*	3,00 (3,63)

Dostupné velikosti: Ø 15, Ø 16, Ø 20.

*Bílý odstín je podobný barvě RAL 9003

PANORAMATICKÉ KUKÁTKO 200°



chrom

broušená nerezová ocel

saténový chrom

saténový nikl

mosaz

patina

bílá

matná černá

CENÍK

BARVA	Cena v EUR bez DPH (včetně DPH)
chrom, leštěná nerezová ocel, saténový chrom, saténový nikl, mosaz, patina, bílá, černá mat	25,00 (30,25)



drzwi na **Wiarę**

VIVENTO

Nenašli jste dveře dle vašich představ? Neváhejte nás kontaktovat. Naše oddělení Dveře na míru se těší na nové výzvy!

Napište nám: info@viventopl

PŘÍSLUŠENSTVÍ

ÚCHYTY

U010K KULATÝ



CENÍK

BARVA	Cena v EUR bez DPH (včetně DPH) / sada
chrom mat, chrom lesk, černá, patina, zlatá lesk, zlatá mat	10,00 (12,10)

U03KW ČTVERCOVÝ



CENÍK

BARVA	Cena v EUR bez DPH (včetně DPH) / sada
chrom mat, chrom lesk, černá, patina, zlatá lesk, zlatá mat	10,00 (12,10)

U020W OVÁLNÝ



CENÍK

BARVA	Cena v EUR bez DPH (včetně DPH) / sada
chrom mat, chrom lesk, černá, patina, zlatá lesk, zlatá mat	20,00 (24,20)

U04PR OBDÉLNÍKOVÝ



CENÍK

BARVA	Cena v EUR bez DPH (včetně DPH) / sada
chrom mat, chrom lesk, černá, patina, zlatá lesk, zlatá mat	20,00 (24,20)

ČERNÝ POVRCHOVÝ PRO DVEŘE LOFT

32×228 (KS)



CENÍK

BARVA	Cena v EUR bez DPH (včetně DPH) / ks
černá	10,00 (12,10)

MADLA

P050K KULATÉ



CENÍK

BARVA	Cena v EUR bez DPH (včetně DPH) / sada
chrom mat, chrom lesk, černá, patina, zlatá lesk, zlatá mat	23,00 (27,83)

P06KW ČTVERCOVÉ



CENÍK

BARVA	Cena v EUR bez DPH (včetně DPH) / sada
chrom mat, chrom lesk, černá, patina, zlatá lesk, zlatá mat	23,00 (27,83)

TECHNICKÉ ÚDAJE

POLODRÁŽKOVÉ DVEŘNÍ KŘÍDLO

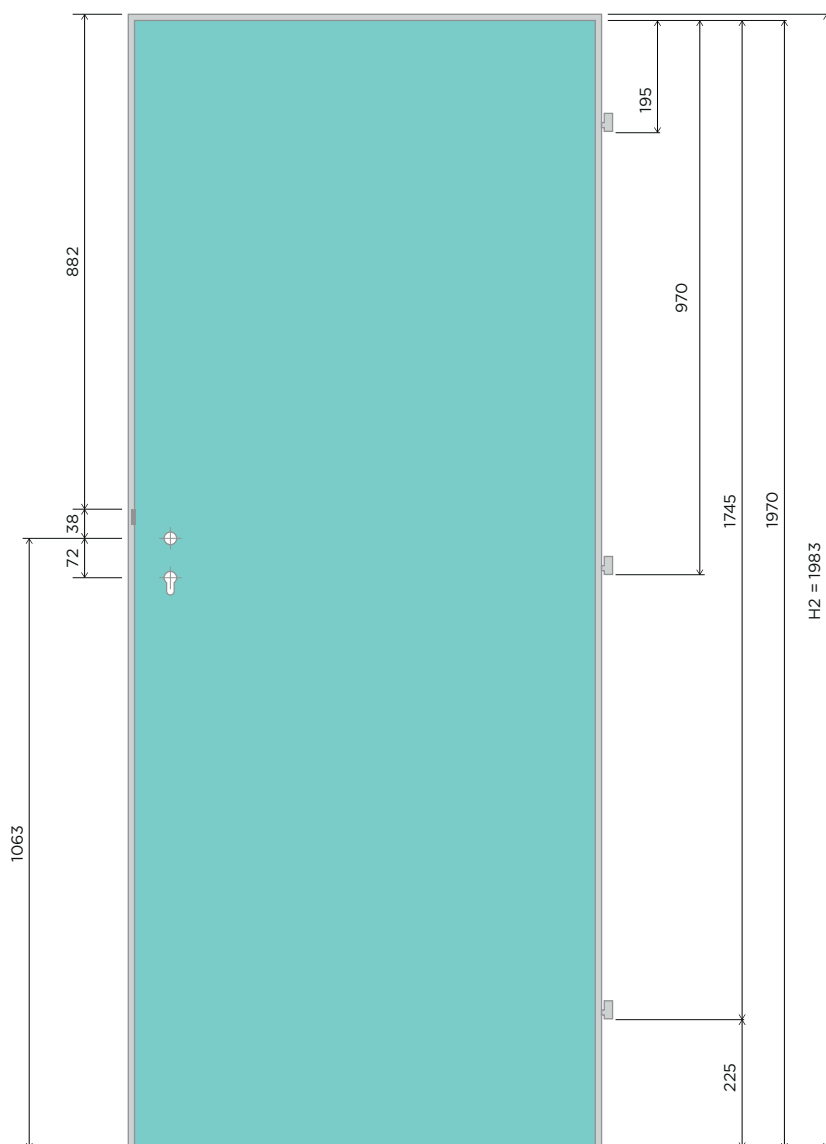

Šířka	Šířka v drážce dveřního křídla S1 [mm]		Celková šířka dveřního křídla S2 [mm]	
	BRILLIANT PRESTIGE PR PRESTIGE MI	Ostatní	BRILLIANT PRESTIGE PR PRESTIGE MI	Ostatní
60	618	620	644	646
70	718	720	744	746
80	818	820	844	846
90	918	920	944	946
100	1018	1020	1044	1046

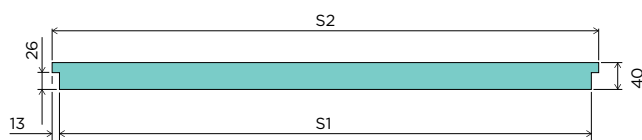

křídlo se standardní drážkou

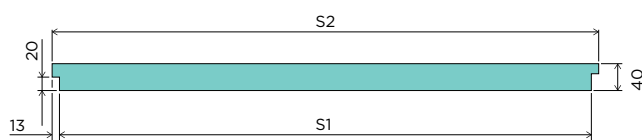

křídlo s drážkou 20 mm

JEDNOKŘÍDLÉ DVEŘE V POLODRÁŽKOVÉM PŘÍKROVĚ

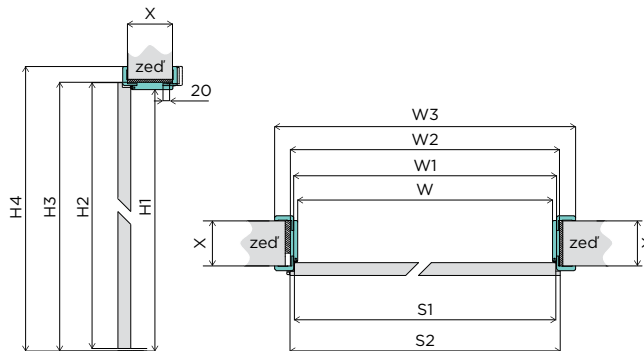

DVEŘE S PEVNÝMI RÁMY

	Šířka	W [mm]	W1 [mm]	W2 [mm]	S1 [mm]	S2 [mm]	H1 [mm]	H2 [mm]	H3 [mm]	W0 [mm]	H0 [mm]
pevný MDF	60	605	626	693	620	646	1972	1983	2016	710	2030
	70	705	726	793	720	746				810	
	80	805	826	893	820	846				910	
	90	905	926	993	920	946				1010	
	100	1005	1026	1093	1020	1046				1110	
	110	1105	1126	1193	1120	1146				1210	
pevný dřevěný	60	603	626	691	620	646	1970	1983	2014	710	2030
	70	703	726	791	720	746				810	
	80	803	826	891	820	846				910	
	90	903	926	991	920	946				1010	
	100	1003	1026	1091	1020	1046				1110	
	110	1103	1126	1191	1120	1146				1210	

DVEŘE S NASTAVITELNÝMI RÁMY

	Šířka	W [mm]	W1 [mm]	W2 [mm]	W3 [mm] 60/80/100*	S1 [mm]	S2 [mm]	H1 [mm]	H2 [mm]	H3 [mm]	H4 [mm] 60/80/100*	W0 [mm]	H0 [mm]
nastavitelný rám DIN, DUALE	60	605	626	649	747/787/827	620	646	1970	1983	1992	2041/2061/2081	675	2010
	70	705	726	749	847/887/927	720	746					775	
	80	805	826	849	947/987/1027	820	846					875	
	90	905	926	949	1047/1087/1127	920	946					975	
	100	1005	1026	1049	1147/1187/1227	1020	1046					1075	
	110	1105	1126	1149	1247/1287/1327	1120	1146					1175	

OZNAČENÍ:

- W - světlá šířka rámu
- W1 - šířka rámu v drážce
- W2 - vnější šířka rámu
- W3 - šířka rámu s lištami (*pro rám DIN
šířka s lištami 60 mm, 80 mm a 100 mm)
- S1 - šířka dveřního křídla v drážce
- S2 - celková šířka dveřního křídla
- H1 - světlá výška rámu
- H2 - výška dveřního křídla
- H3 - vnější výška rámu
- H4 - výška rámu s lištami (*pro rám DIN
výška s lištami 60 mm, 80 mm a 100 mm)
- W0 - doporučená šířka montážního otvoru
- H0 - doporučená výška montážního otvoru

DVOUKŘÍDLÉ DVEŘE V POLODRÁŽKOVÉM PROVEDENÍ

DVOUKŘÍDLÉ LEVÉ

aktivní dveřní křídlo

pasivní dveřní křídlo

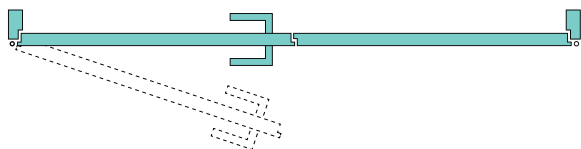

DVOUKŘÍDLÉ PRAVÉ

pasivní dveřní křídlo

aktivní dveřní křídlo

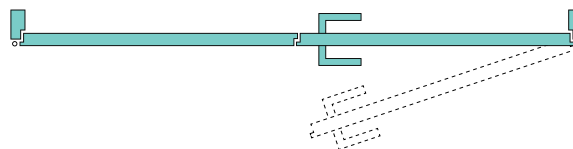

DVOUKŘÍDLÉ DVEŘE S PEVNÝMI RÁMY

	Šířka	W [mm]	W1 [mm]	W2 [mm]	S2 [mm]	H1 [mm]	H2 [mm]	H3 [mm]	W0 [mm]	H0 [mm]
pevný MDF	60+60	1205	1226	1293	646+610				1315	
	70+60	1305	1326	1393	746+610				1415	
	70+70, 80+60	1405	1426	1493	746+710, 846+610				1515	
	90+60, 80+70	1505	1526	1593	946+610, 846+710	1972	1983	2016	1615	2030
	80+80, 90+70	1605	1626	1693	846+810, 946+710				1715	
	90+80	1705	1726	1793	946+810				1815	
pevný dřevěný	60+60	1203	1226	1291	646+610				1315	
	70+60	1303	1326	1391	746+610				1415	
	70+70, 80+60	1403	1426	1491	746+710, 846+610				1515	
	90+60, 80+70	1503	1526	1591	946+610, 846+710	1970	1983	2014	1615	2030
	80+80, 90+70	1603	1626	1691	846+810, 946+710				1715	
	90+80	1703	1726	1791	946+810				1815	
	90+90	1803	1826	1891	946+910				1915	

DVOUKŘÍDLÉ DVEŘE S NASTAVITELNÝMI RÁMY

	Šířka	W [mm]	W1 [mm]	W2 [mm]	W3 [mm] 60/80/100*	S2 [mm]	H1 [mm]	H2 [mm]	H3 [mm]	H4 [mm] 60/80/100*	W0 [mm]	H0 [mm]
nastavitelný rám DIN, DUALE	60+60	1205	1226	1249	1347/1387/1427	646+610					1295	
	70+60	1305	1326	1349	1447/1487/1527	746+610					1395	
	70+70, 80+60	1405	1426	1449	1547/1587/1627	746+710, 846+610					1495	
	90+60, 80+70	1505	1526	1549	1647/1687/1727	946+610, 846+710	1970	1983	1992	2041/2061/2081	1595	2010
	80+80, 90+70	1605	1626	1649	1747/1787/1827	846+810, 946+710					1695	
	90+80	1705	1726	1749	1847/1887/1927	946+810					1795	
	90+90	1805	1826	1849	1947/1987/2027	946+910					1895	

OZNAČENÍ:

W - světlá šířka rámu

W1 - šířka rámu v drážce

W2 - vnější šířka rámu

W3 - šířka rámu s lištami (*pro rám DIN

šířka s lištami 60 mm, 80 mm a 100 mm)

S2 - celková šířka dveřního křídla

H1 - světlá výška rámu

H2 - výška dveřního křídla

H3 - vnější výška rámu

H4 - výška rámu s lištami (*pro rám DIN

výška s lištami 60 mm, 80 mm a 100 mm)

W0 - doporučená šířka montážního otvoru

H0 - doporučená výška montážního otvoru

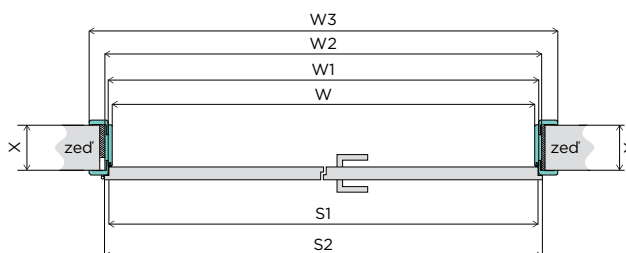

AKUSTICKÉ A PROTIPOŽÁRNÍ DVEŘE EI30, EI60 V POLODRÁŽKOVÉM PROVEDENÍ

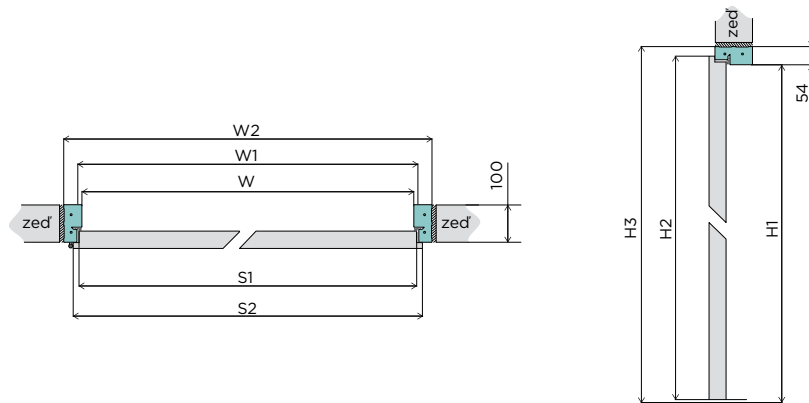

AKUSTICKÉ DVEŘE

	Šířka	Světlá šířka rámu [mm]	Světlá výška rámu [mm]	Vnější šířka rámu [mm]	Vnější výška rámu [mm]	Doporučený rozměr montážního otvoru [mm] (š. x v.)
jednokřídlé	80	803	1970	913	2024	932 × 2034
	90	903	1970	1013	2024	1032 × 2034
	100	1003	1970	1113	2024	1132 × 2034
	110	1103	1970	1213	2024	1232 × 2034

AKUSTICKÉ PROTIPOŽÁRNÍ DVEŘE EI30, EI60

	Šířka	Světlá šířka rámu [mm]	Světlá výška rámu [mm]	Vnější šířka rámu [mm]	Vnější výška rámu [mm]	Doporučený rozměr montážního otvoru [mm] (š. x v.)
jednokřídlé	80	803	1970	913	2024	932 × 2034
	90	903	1970	1013	2024	1032 × 2034
	100	1003	1970	1113	2024	1132 × 2034
	110	1103	1970	1213	2024	1232 × 2034

BEZFALCOVÉ DVEŘNÍ KŘÍDLO V SYSTÉMU SIMPLE

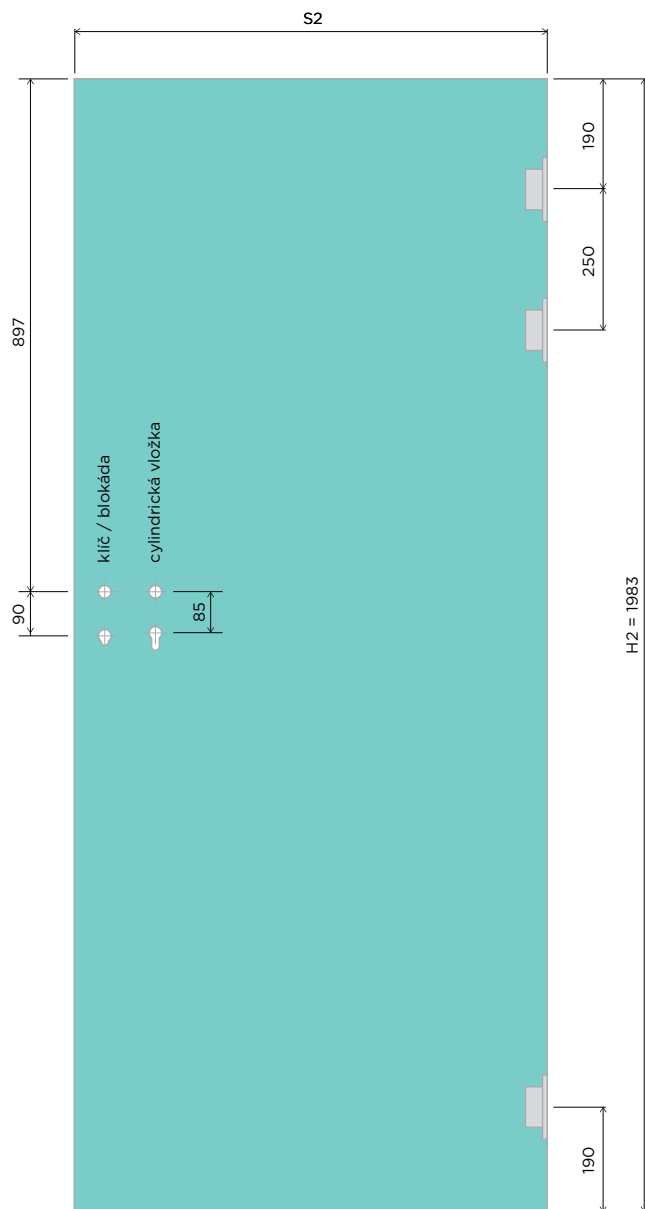

Šířka	Celková šířka dveřního křídla S_2 [mm]
60	620
70	720
80	820
90	920
100	1020

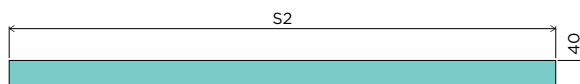

JEDNOKŘÍDLÉ BEZFALCOVÉ DVEŘE V SYSTÉMU SIMPLE

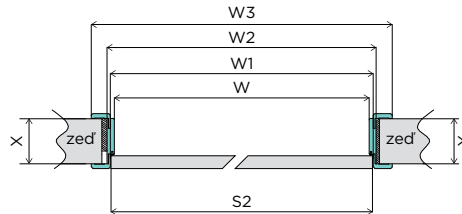

BEZFALCOVÉ DVEŘE SIMPLE S PEVNÝMI RÁMY

	Šířka	W [mm]	W1 [mm]	W2 [mm]	S2 [mm]	H1 [mm]	H2 [mm]	H3 [mm]	WO [mm]	HO [mm]
pevný MDF	60	605	626	693	620				715	
	70	705	726	793	720				815	
	80	805	826	893	820	1972	1970	2016	915	2030
	90	905	926	993	920				1015	
	100	1005	1026	1093	1020				1115	
pevný dřevěný	60	603	626	691	620				715	
	70	703	726	791	720				815	
	80	803	826	891	820	1970	1970	2014	915	2030
	90	903	926	991	920				1015	
	100	1003	1026	1091	1020				1115	

BEZFALCOVÉ DVEŘE SIMPLE S NASTAVITELNÝMI RÁMY

	Šířka	W [mm]	W1 [mm]	W2 [mm]	W3 [mm] 60/80/100*	S2 [mm]	H1 [mm]	H2 [mm]	H3 [mm]	H4 [mm] 60/80/100*	WO [mm]	HO [mm]
nastavitelný dveřní rám DIN	60	605	626	649	747/787/827	620					690	
	70	705	726	749	847/887/927	720					790	
	80	805	826	849	947/987/1027	820	1970	1970	1992	2041/2061/2081	890	2010
	90	905	926	949	1047/1087/1127	920					990	
	100	1005	1026	1049	1147/1187/1227	1020					1090	

OZNAČENÍ:

W - světlá šířka rámu

W1 - šířka rámu v drážce

W2 - vnější šířka rámu

W3 - šířka rámu s lištami (*pro rám DIN šířka s lištami 60 mm, 80 mm a 100 mm)

S2 - celková šířka dveřního křídla

H1 - světlá výška rámu

H2 - výška dveřního křídla

H3 - vnější výška rámu

H4 - výška rámu s lištami (*pro rám DIN výška s lištami 60 mm, 80 mm a 100 mm)

WO - doporučená šířka montážního otvoru

HO - doporučená výška montážního otvoru

DVOUKŘÍDLÉ BEZFALCOVÉ DVEŘE V SYSTÉMU SIMPLE

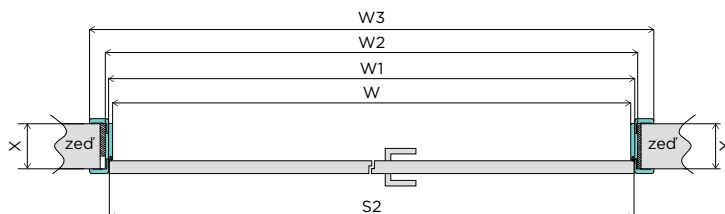

DVOUKŘÍDLÉ DVEŘE SIMPLE S PEVNÝMI DVEŘNÍMI RÁMY

	Šířka	W [mm]	W1 [mm]	W2 [mm]	S2 [mm]	H1 [mm]	H2 [mm]	H3 [mm]	WO [mm]	HO [mm]
pevný MDF	60+60	1241	1262	1329	633+633				1350	
	70+60	1341	1362	1429	733+733				1450	
	70+70, 80+60	1441	1462	1529	733+733, 833+633				1550	
	90+60, 80+70	1541	1562	1629	933+633, 833+733	1972	1970	2016	1650	2030
	80+80, 90+70	1641	1662	1729	833+833, 933+733				1750	
	90+80	1741	1762	1829	933+833				1850	
	90+90	1841	1862	1929	933+933				1950	
pevný dřevěný	60+60	1239	1262	1327	633+633				1350	
	70+60	1339	1362	1427	733+733				1450	
	70+70, 80+60	1439	1462	1527	733+733, 833+633				1550	
	90+60, 80+70	1539	1562	1627	933+633, 833+733	1970	1970	2014	1650	2030
	80+80, 90+70	1639	1662	1727	833+833, 933+733				1750	
	90+80	1739	1762	1827	933+833				1850	
	90+90	1839	1862	1927	933+933				1950	

DVOUKŘÍDLÉ DVEŘE SIMPLE S NASTAVITELNÝMI RÁMY

	Šířka	W [mm]	W1 [mm]	W2 [mm]	W3 [mm] 60/80/100*	S2 [mm]	H1 [mm]	H2 [mm]	H3 [mm]	H4 [mm] 60/80/100*	WO [mm]	HO [mm]
nastavitelný dveřní rám DIN	60+60	1241	1262	1285	1383/1423/1463	633+633					1325	
	70+60	1341	1362	1385	1483/1523/1563	733+633					1425	
	70+70, 80+60	1441	1462	1485	1583/1623/1663	733+733, 833+633					1525	
	90+60, 80+70	1541	1562	1585	1683/1723/1763	933+633, 833+733	1970	1970	1992	2041/2061/2081	1625	2010
	80+80, 90+70	1641	1662	1685	1783/1823/1863	833+833, 933+733					1725	
	90+80	1741	1762	1785	1883/1923/1963	933+833					1825	
	90+90	1841	1862	1885	1983/2023/2063	933+933					1925	

OZNAČENÍ:

W - světlá šířka rámu
 W1 - šířka rámu v drážce
 W2 - vnější šířka rámu
 W3 - šířka rámu s lištami (*pro rám DIN šířka s lištami 60 mm, 80 mm a 100 mm)
 S2 - celková šířka dveřního křídla
 H1 - světlá výška rámu

H2 - výška dveřního křídla
 H3 - vnější výška rámu
 H4 - výška rámu s lištami (*pro rám DIN výška s lištami 60 mm, 80 mm a 100 mm)
 WO - doporučená šířka montážního otvoru
 HO - doporučená výška montážního otvoru

REVERZNÍ DVEŘE

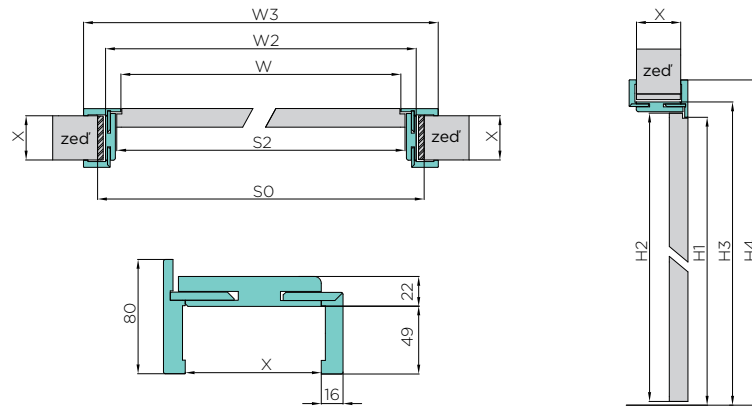

REVERZNÍ DVEŘE S RÁMEM DIN

Šířka	W [mm]	W2 [mm]	W3 [mm]	S2 [mm]	SO [mm]	H1 [mm]	H2 [mm]	H3 [mm]	H4 [mm]	HO [mm]
60	630	698	790	646	740					
70	730	798	890	746	840					
80	830	898	990	846	940	1981	1982	2015	2061	2030
90	930	998	1090	946	1040					
100	1030	1098	1190	1046	1140					
110	1130	1198	1290	1146	1240					

Reverzní dveře jsou standardně vyráběny kratší. Ve výsledku mají po montáži oba rámy s lištou stejnou vnější výšku. Můžeme také vyrobit sadu atypických rozměrů.

OZNAČENÍ:

W - světlá šířka rámu
 W2 - vnější šířka rámu
 W3 - šířka rámu s lištami
 SO - doporučená šířka montážního otvoru
 S2 - celková šířka dveřního křídla

H1 - světlá výška rámu
 H2 - celková výška dveřního křídla
 H3 - vnější výška rámu
 H4 - výška rámu s lištami

INVE - UNIVERZÁLNÍ DVEŘE

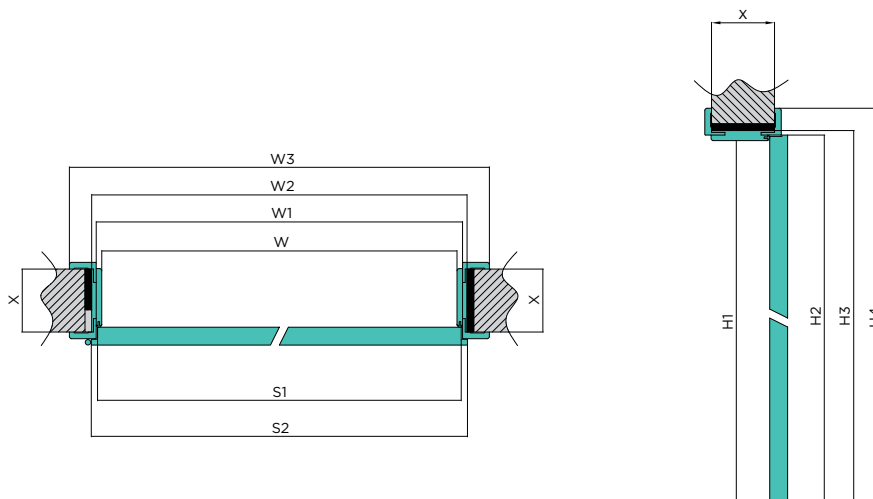

INVE - UNIVERZÁLNÍ DVEŘE

Šířka	W [mm]	W1 [mm]	W2 [mm]	W3 [mm]	S1 [mm]	S2 [mm]	H1 [mm]	H2 [mm]	H3 [mm]	H4 [mm]	Doporučený rozměr montážního otvoru [mm]
60	605	628	649	747	620	646					675 × 2010
70	705	728	749	847	720	746	1973	1977	1996	2045	775 × 2010
80	805	828	849	947	820	846					875 × 2010
90	905	928	949	1047	920	946					975 × 2010

Další šířky každých 100 mm zvětšují rozměry W, W1, W2, W3, S1 a S2 a podléhají příplatku za dvoukřídlový rám.

OZNAČENÍ:

W - světlá šířka rámu
 W1 - šířka rámu v drážce
 W2 - vnější šířka rámu
 W3 - šířka rámu s lištami
 S1 - šířka dveřního křídla v drážce

S2 - celková šířka dveřního křídla
 H1 - světlá výška rámu
 H2 - celková výška dveřního křídla
 H3 - vnější výška rámu
 H4 - výška rámu s lištami

INVISIBLE - DVEŘE V JEDNÉ ROVINĚ SE STĚNOU

DVEŘE OTEVÍRANÉ VEN 180° - STANDARDNÍ

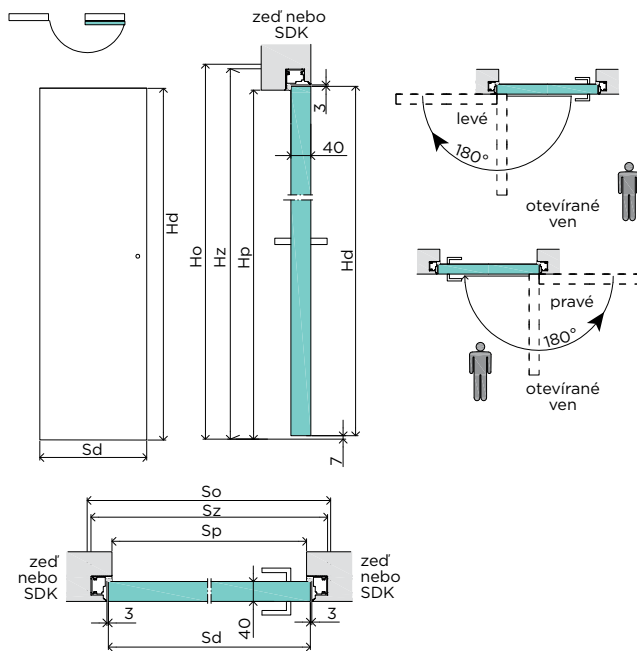

DVEŘE OTEVÍRANÉ DOVNITŘ 90°- REVERZNÍ

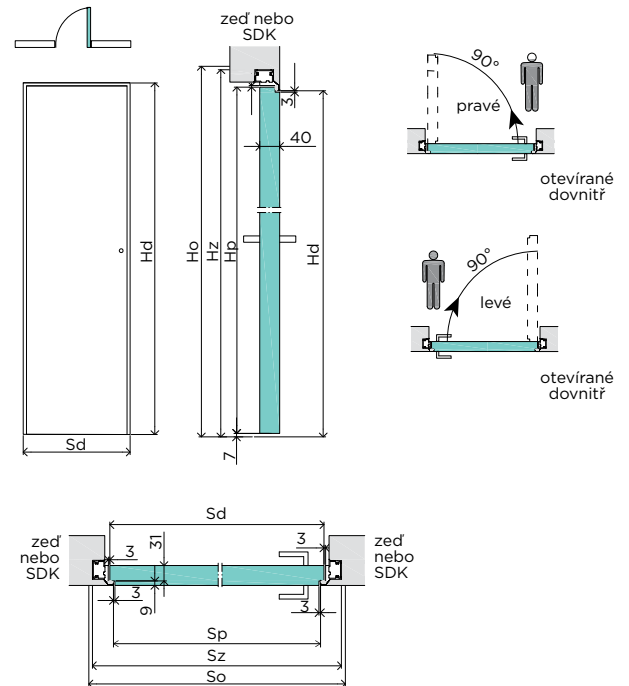

INVISIBLE - DVEŘE V JEDNÉ ROVINĚ SE STĚNOU

Typ	Výška křídla Hd [mm]	Výška stavebního otvoru Ho [mm]	Vnější výška rámu Hz [mm]	Světlá výška průchodu Hp [mm]	Počet závěsů
vnější 180°STANDARDNÍ	1973	2030	2015	1973	2
vnitřní 90°REVERZNÍ	1983	2040	2025	1983	2

Šířka	Šířka křídla Sd [mm]	Šířka stavebního otvoru So [mm]	Vnější šířka rámu Sz [mm]	Světlá šířka průchodu Sp [mm]	
				vnitřní 90°	vnější 180°
70	746	826	816	698	730
80	846	926	916	798	830
90	946	1026	1016	898	930

POSUVNÉ DVEŘE V NÁSTĚNNÉM SYSTÉMU

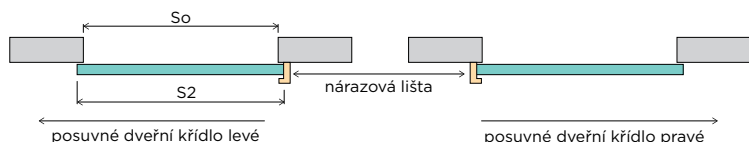

POSUVNÉ DVEŘE V NÁSTĚNNÉM SYSTÉMU

Šířka	S2 [mm]	SO [mm]	H2 [mm]	Hcs [mm]	L [mm]
60	646	600	1983	2051-2056	1300
70	746	700			1500
80	846	800			1800
90	946	900			2000

OZNAČENÍ:

- S2 - celková šířka dveřního křídla
- SO - šířka stavebního otvoru
- H2 - celková výška dveřního křídla
- Hcs - rozměr celého systému bez úchyťů (nastavení na vozících)
- L - délka posuvného mechanismu

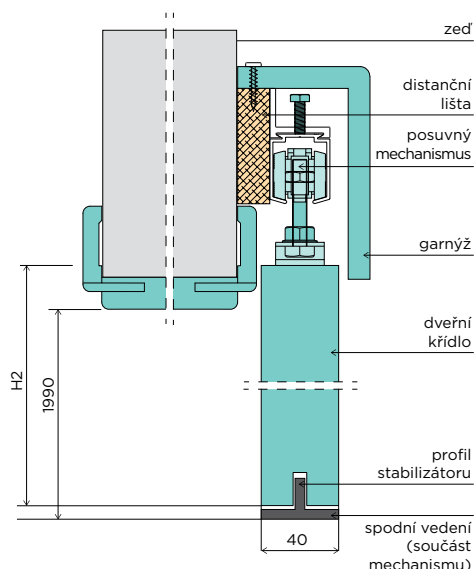

Při montáži křídla posuvných dveří s tunelovým rámem (na obrázku je zobrazen rám DIN TUNEL) je nutné rám zkrátit jeho seříznutím zespodu.

POSUVNÉ DVEŘE V NÁSTĚNNÉM SYSTÉMU MAGIC

POSUVNÉ DVEŘE V NÁSTĚNNÉM SYSTÉMU MAGIC

Šířka	S2 [mm]	SO [mm]	H2 [mm]	HO [mm]
80	846	628	1983	1943
90	946	728		
100	1046	828		
110	1146	928		

OZNAČENÍ:

- S2 - celková šířka dveřního křídla
- SO - šířka stavebního otvoru
- H2 - celková výška dveřního křídla
- HO - výška stavebního otvoru

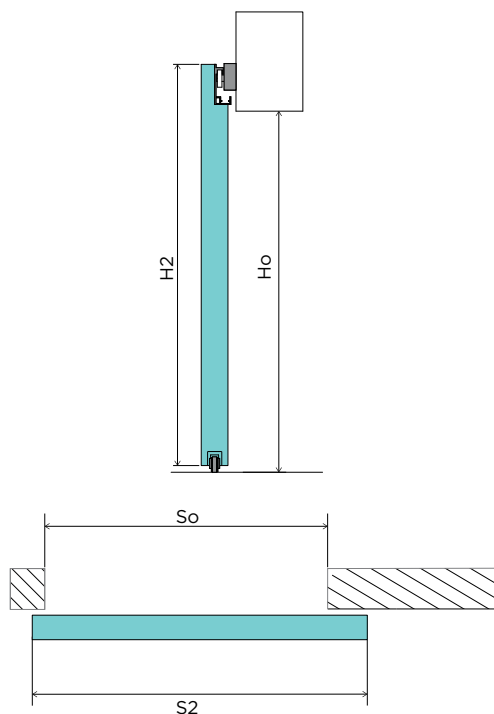

POSUVNÉ DVEŘE V NÁSTĚNNÉM SYSTÉMU LOFT

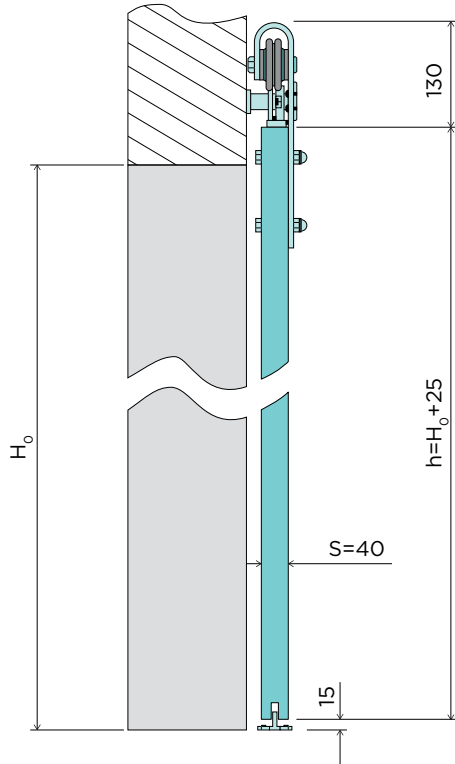

POSUVNÉ DVEŘE V NÁSTĚNNÉM SYSTÉMU LOFT

Šířka	S2 [mm]	So [mm]	H2 [mm]	HO [mm]
60	646	600		
70	746	700		
80	846	800	1983	1958
90	946	900		

OZNAČENÍ:

- S2 - celková šířka dveřního křídla
- SO - šířka stavebního otvoru
- H2 - celková výška dveřního křídla
- HO - výška stavebního otvoru

POSUVNÉ DVEŘE VE VESTAVĚNÉM SYSTÉMU

JEDNOKŘÍDLÁ KAZETA

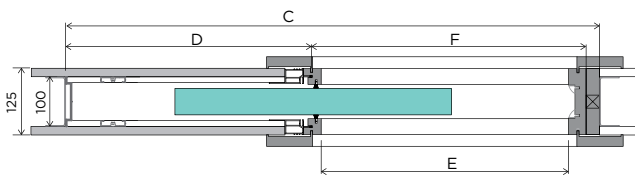

DVOUKŘÍDLÁ KAZETA

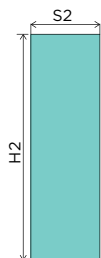
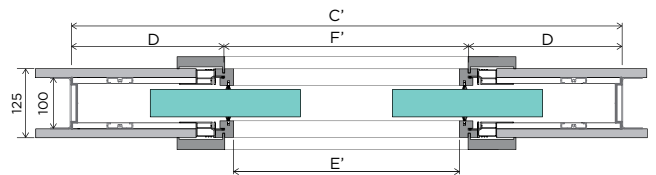

TABULKA ROZMĚRŮ

Šířka	S2 [mm]	H2 [mm]	C [mm]	C' [mm]	D [mm]	E [mm]	E' [mm]	W3 [mm]	W3' [mm]	F [mm]	F' [mm]	Hk [mm]	H1 [mm]	H3 [mm]
60	646	1983	1310	2520	655	605	1172	741	1308	637	1214	2068	1983	2051
70	746	1983	1510	2920	755	705	1372	841	1508	737	1414	2068	1983	2051
80	846	1983	1710	3320	855	805	1572	941	1708	837	1614	2068	1983	2051
90	946	1983	1910	3720	955	905	1772	1041	1908	937	1814	2068	1983	2051

OZNAČENÍ:

- S2 - celková šířka křídla
- H2 - celková výška křídla
- C - celková šířka kazety
- C' - celková šířka kazety - dvoukřídle dveře
- D - šířka pouzdra na kazetu
- E - světlá šířka průchodu v pouzdře kazety
- E' - světlá šířka průchodu v pouzdře kazety - dvoukřídle dveře
- W3 - šířka pouzdra kazety s lištami

- W3' - šířka pouzdra kazety s lištami - dvoukřídle dveře
- F - světlá šířka průchodu bez pouzdra kazety
- F' - světlá šířka průchodu bez pouzdra kazety - dvoukřídle dveře
- Hk - celková výška kazety
- H1 - světlá výška pouzdra kazety
- H3 - vnější výška pouzdra kazety s lištami

SWING - KYVNÉ DVEŘE

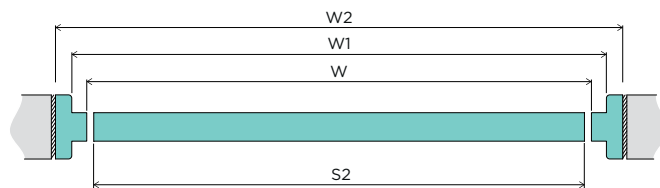

SWING - KYVNÉ DVEŘE - JEDNOKŘÍDLÉ

	Šířka	W [mm]	W1 [mm]	W2 [mm]	S2 [mm]	H1 [mm]	H2 [mm]	H3 [mm]	W0 [mm]	H0 [mm]
pevný MDF	60	605	626	693	593	1972	1958	2016	710	2030
	70	705	726	793	693				810	
	80	805	826	893	793				910	
	90	905	926	993	893				1010	
pevný dřevěný	60	603	626	691	591	1970	1958	2014	710	2030
	70	703	726	791	691				810	
	80	803	826	891	791				910	
	90	903	926	991	891				1010	

SWING - KYVNÉ DVEŘE - DVOUKŘÍDLÉ

	Šířka	W [mm]	W1 [mm]	W2 [mm]	S2 [mm]	H1 [mm]	H2 [mm]	H3 [mm]	W0 [mm]	H0 [mm]
pevný MDF	60	605	626	693	586 (293+293)	1972	1958	2016	710	2030
	70	705	726	793	686 (343+343)				810	
	80	805	826	893	786 (393+393)				910	
	90	905	926	993	886 (443+443)				1010	
	100	1005	1026	1093	986 (493+493)				1110	
	110	1105	1126	1193	1086 (543+543)				1210	
	120	1205	1226	1293	1186 (593+593)				1310	
	130	1305	1326	1393	1286 (643+643)				1410	
	140	1405	1426	1493	1386 (693+693)				1510	
	150	1505	1526	1593	1486 (743+743)				1610	
pevný dřevěný	60	603	626	691	584 (292+292)	1970	1958	2014	710	2030
	70	703	726	791	684 (342+342)				810	
	80	803	826	891	784 (392+392)				910	
	90	903	926	991	884 (442+442)				1010	
	100	1003	1026	1091	984 (492+492)				1110	
	110	1103	1126	1191	1084 (542+542)				1210	
	120	1203	1226	1291	1184 (592+592)				1310	
	130	1303	1326	1391	1284 (642+642)				1410	
	140	1403	1426	1491	1384 (692+692)				1510	
	150	1503	1526	1591	1484 (742+742)				1610	
	160	1603	1626	1691	1584 (792+792)	1710				
	170	1703	1726	1791	1684 (842+842)	1810				
	180	1803	1826	1891	1784 (892+892)	1910				

OZNAČENÍ:

W - světlá šířka rámu
 W1 - šířka rámu v drážce
 W2 - vnější šířka rámu
 W3 - šířka rámu s lištami
 S2 - celková šířka dveřního křídla
 H1 - světlá výška rámu

H2 - výška dveřního křídla
 H3 - vnější výška rámu
 H4 - výška rámu s lištami
 W0 - doporučená šířka montážního otvoru
 H0 - doporučená výška montážního otvoru

FOLD - SKLÁDANÉ DVEŘE

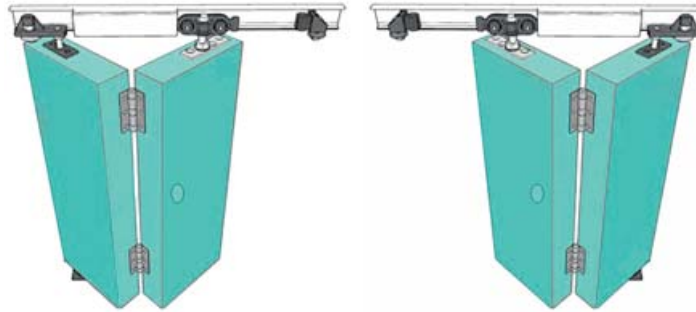

skládané dveře FOLD levé

skládané dveře FOLD pravé

SKLÁDANÉ DVEŘE - JEDNOKŘÍDLÉ

	Rozměr	W [mm]	W2 [mm]	S2 [mm]	H1 [mm]	H2 [mm]	H3 [mm]	W0 [mm]	H0 [mm]
pevná dřevěná	60	603	691	310+310				710	
	70	703	791	360+360				810	
	80	803	891	410+410	1970	1950	2014	910	2030
	90	903	991	460+460				1010	
	100	1003	1091	510+510				1110	

SKLÁDANÉ DVEŘE FOLD - DVOUKŘÍDLÉ

	Rozměr	W [mm]	W2 [mm]	S2 [mm]	H1 [mm]	H2 [mm]	H3 [mm]	W0 [mm]	H0 [mm]
pevná dřevěná	110	1103	1191	(278+278) × 2				1210	
	120	1203	1291	(303+303) × 2				1310	
	130	1303	1391	(328+328) × 2				1410	
	140	1403	1491	(353+353) × 2	1970	1950	2014	1510	2030
	150	1503	1591	(378+378) × 2				1610	
	160	1603	1691	(403+403) × 2				1710	
	170	1703	1791	(428+428) × 2				1810	
	180	1803	1891	(453+453) × 2				1910	

OZNAČENÍ:

- W - světlá šířka rámu
- W1 - šířka rámu v drážce
- W2 - vnější šířka rámu
- W3 - šířka rámu s lištami
- S2 - celková šířka dveřního křídla
- H1 - světlá výška rámu
- H2 - výška dveřního křídla
- H3 - vnější výška rámu
- H4 - výška rámu s lištami
- W0 - doporučená šířka montážního otvoru
- H0 - doporučená výška montážního otvoru

PEVNÝ DŘEVĚNÝ RÁM

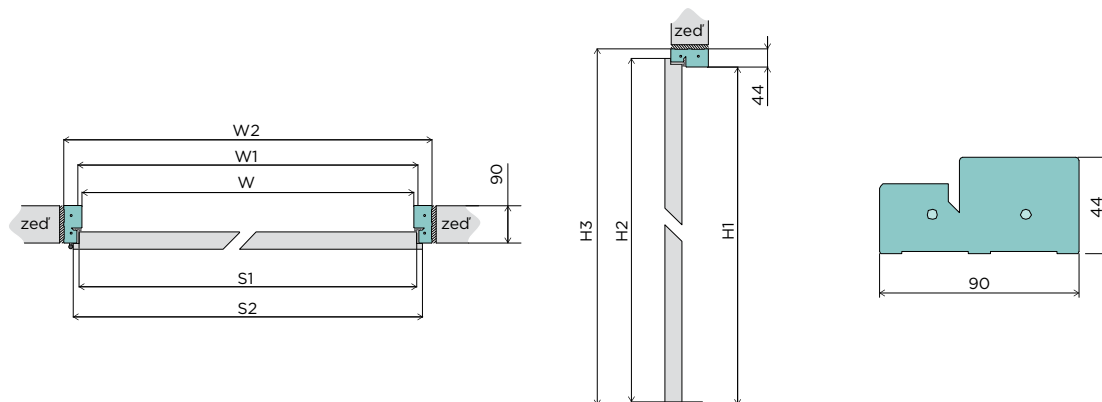

PEVNÝ DŘEVĚNÝ RÁM

Šířka	W [mm]	W1 [mm]	W2 [mm]	S1 [mm]	S2 [mm]	H1 [mm]	H2 [mm]	H3 [mm]	Doporučený rozměr montážního otvoru [mm]
60	603	626	691	620	646				710 × 2030
70	703	726	791	720	746	1970	1983	2014	810 × 2030
80	803	826	891	820	846				910 × 2030
90	903	926	991	920	946				1010 × 2030

Další šířky každých 100 mm zvětšují rozměry W, W1, W2, S1 a S2 a podléhají příplatku za dvoukřídlý rám.

PEVNÝ RÁM MDF

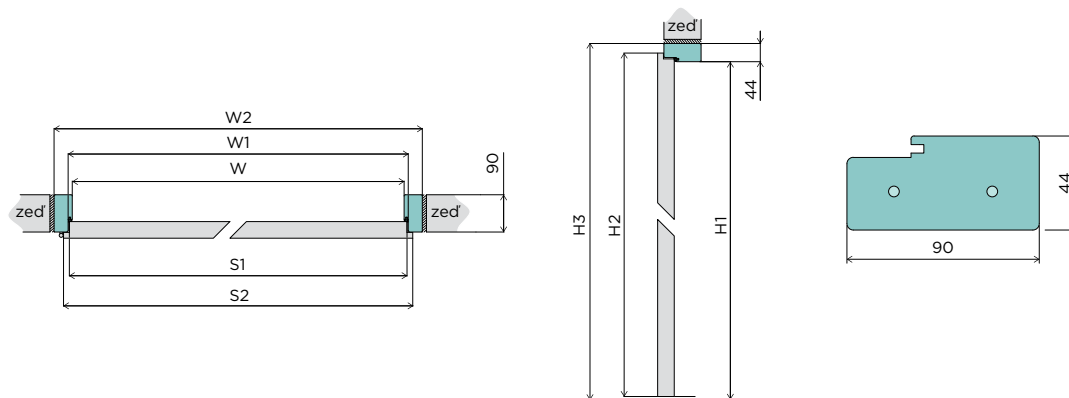

PEVNÝ RÁM MDF

Šířka	W [mm]	W1 [mm]	W2 [mm]	S1 [mm]	S2 [mm]	H1 [mm]	H2 [mm]	H3 [mm]	Doporučený rozměr montážního otvoru [mm]
60	605	626	693	620	646				710 × 2030
70	705	726	793	720	746	1972	1983	2016	810 × 2030
80	805	826	893	820	846				910 × 2030
90	905	926	993	920	946				1010 × 2030

Další šířky každých 100 mm zvětšují rozměry W, W1, W2, S1 a S2 a podléhají příplatku za dvoukřídlý rám.

OZNAČENÍ:

W - světlá šířka rámu
 W1 - šířka rámu v drážce
 W2 - vnější šířka rámu
 S1 - šířka dveřního křídla v drážce

S2 - celková šířka dveřního křídla
 H1 - světlá výška rámu
 H2 - celková výška dveřního křídla
 H3 - vnější výška rámu

NASTAVITELNÝ RÁM DIN

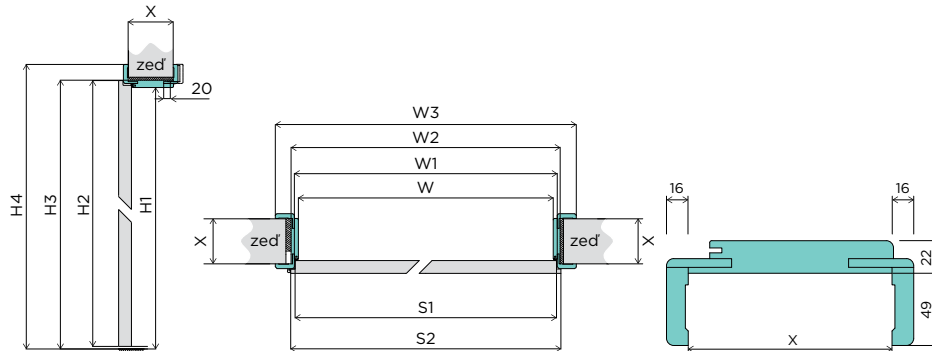

NASTAVITELNÝ RÁM DIN

Šířka	W [mm]	W1 [mm]	W2 [mm]	W3 [mm]	S1 [mm]	S2 [mm]	H1 [mm]	H2 [mm]	H3 [mm]	H4 [mm]	Doporučený rozměr montážního otvoru [mm]	Rozsah nastavení	X [mm]
60	605	626	649	747	620	646					675 × 2010	60-75	60
70	705	726	749	847	720	746					775 × 2010	80-100	80
80	805	826	849	947	820	846	1970	1983	1992	2041	875 × 2010	100-120	100
90	905	926	949	1047	920	946					975 × 2010	120-140	120
												X - (X+20)	X

Další šířky každých 100 mm zvětšují rozměry W, W1, W2, W3, S1 a S2 a podléhají příplatku za dvoukřídlový rám.

NASTAVITELNÝ RÁM DUALE - DVOJROZSAHOVÝ

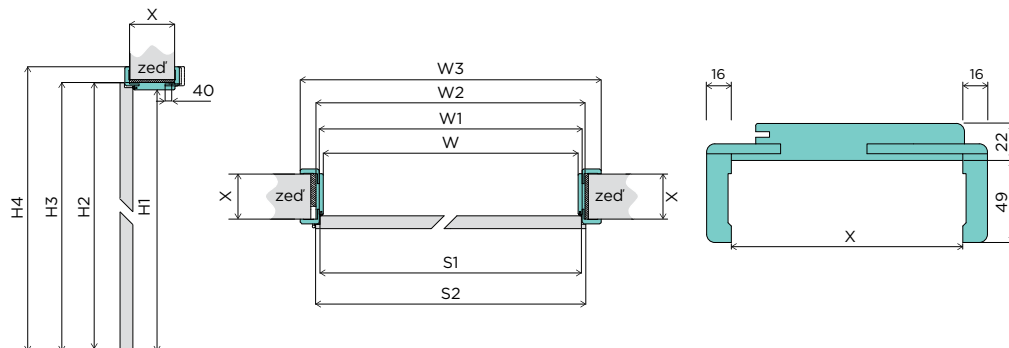

NASTAVITELNÝ RÁM DUALE - DVOJROZSAHOVÝ

Šířka	W [mm]	W1 [mm]	W2 [mm]	W3 [mm]	S1 [mm]	S2 [mm]	H1 [mm]	H2 [mm]	H3 [mm]	H4 [mm]	Doporučený rozměr montážního otvoru [mm]	Rozsah nastavení	X [mm]
60	605	626	649	747	620	646					675 × 2010	100-140	100
70	705	726	749	847	720	746					775 × 2010	140-180	140
80	805	826	849	947	820	846	1970	1983	1992	2041	875 × 2010	180-220	180
90	905	926	949	1047	920	946					975 × 2010	220-260	220
												260-300	260
												300-340	300

Další šířky každých 100 mm zvětšují rozměry W, W1, W2, W3, S1 a S2 a podléhají příplatku za dvoukřídlový rám.

OZNAČENÍ:

W - světlá šířka rámu
 W1 - šířka rámu v drážce
 W2 - vnější šířka rámu
 W3 - šířka rámu s lištami
 S1 - šířka dveřního křídla v drážce

S2 - celková šířka dveřního křídla
 H1 - světlá výška rámu
 H2 - celková výška dveřního křídla
 H3 - vnější výška rámu
 H4 - výška rámu s lištami

KORUNKA PRO NASTAVITELNÝ RÁM DIN

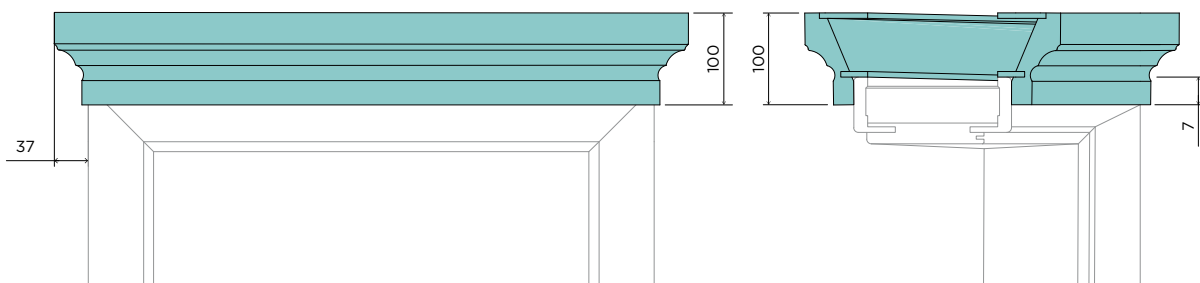



VIVENTO Ø

33-260 Gręboszów 160, Polsko
tel.: +48 14 641 60 88; 14 641 60 83
fax: 14 641 60 56
e-mail: info@vivento.pl
DIČ: 871 176 36 76
www.vivento.pl

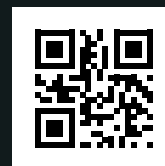

Katalog je platný od 10. 2. 2023.

DISTRIBUTOR: /

V katalogu jsou uvedeny ceny v EUR bez DPH (včetně DPH). Katalog nepředstavuje nabídku v právním smyslu, vydává se pro informační účely. Informace obsažené v katalogu jsou aktuální v době jeho vydání. Výrobce si vyhrazuje právo na změny a vylepšení nabízených produktů bez předchozího upozornění. Návrhy zobrazují výrobky ve standardní šířce „80“. Jiné rozměry ovlivňují vzhled výrobku (např. velikost a uspořádání skla, umístění zámku a závěsů). Barvu vyberte podle vzorků dostupných na prodejnách. Naše výrobky splňují všechny normy vyplývající z kogentních ustanovení. Balení obsahuje pouze dveřní křídlo – rám, kliku nebo lišty jsou samostatné výrobky, které spolu s dveřním křídlem tvoří kompletní dveře.